

# WORX NITRO

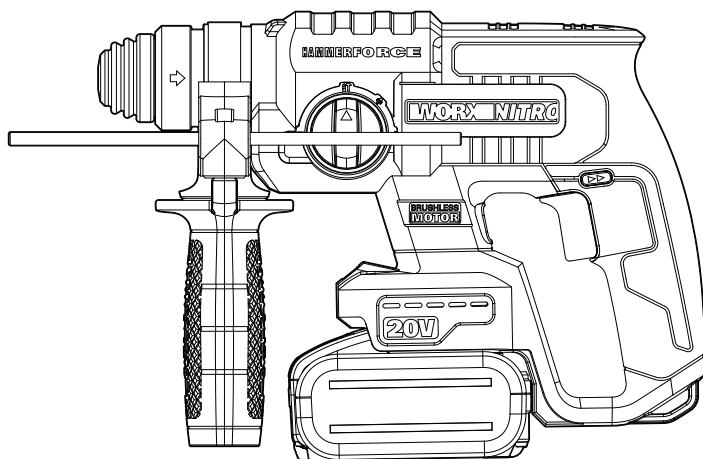

<b>20V Cordless Brushless Rotary Hammer</b>	<b>EN</b>	<b>P08</b>
<b>20V Akku Bohrhammer bürstenlos</b>	<b>D</b>	<b>P14</b>
<b>Marteau rotatif sans brosse sans fil 20 V</b>	<b>F</b>	<b>P22</b>
<b>Martello perforatore a batteria senza spazzole 20V</b>	<b>I</b>	<b>P29</b>
<b>Martillo rotatorio a batería de 20V sin escobillas</b>	<b>ES</b>	<b>P37</b>
<b>Martelo giratório sem escova 20V</b>	<b>PT</b>	<b>P44</b>
<b>20V Draadloos borstelloze roterende hamer</b>	<b>NL</b>	<b>P52</b>
<b>20V Trådløs Børsteløs Bore Hammeren</b>	<b>DK</b>	<b>P60</b>
<b>20V Trådløs Børsteløs Dreie-hammerslag</b>	<b>NOR</b>	<b>P67</b>
<b>20V Trådløs Borstfri Roterande Hammare</b>	<b>SV</b>	<b>P74</b>
<b>20 V Bezprzewodowy Bezszytkowy Młot Obrotowy</b>	<b>PL</b>	<b>P81</b>
<b>Безжичен безщетков ротационен чук 20V</b>	<b>GR</b>	<b>P89</b>
<b>Ασύρματο κρουστικό περιστροφικό πιστολέτο 20V χωρίς ψήκτρες</b>	<b>HU</b>	<b>P97</b>
<b>Ciocan rotativ fără perii fără fir 20V</b>	<b>RO</b>	<b>P104</b>
<b>20V akumulátorové bezkartáčové rotační kladivo</b>	<b>CZ</b>	<b>P112</b>
<b>20 V akumulátorové rotačné kladivo s bezuhlíkovým motorom</b>	<b>SK</b>	<b>P119</b>
<b>Brezžično brezkrtačno rotacijsko kladivo 20 V</b>	<b>SL</b>	<b>P126</b>
<b>Акумуляторный бесщёточный перфоратор 20В</b>	<b>RU</b>	<b>P133</b>

## WX381 WX381.X



<b>Original Instruction</b>	<b>EN</b>
<b>Originalbetriebsanleitung</b>	<b>D</b>
<b>Notice originale</b>	<b>F</b>
<b>Istruzioni originali</b>	<b>I</b>
<b>Manual original</b>	<b>ES</b>
<b>Manual original</b>	<b>PT</b>
<b>Oorspronkelijke gebruiksaanwijzing</b>	<b>NL</b>
<b>Original brugsanvisning</b>	<b>DK</b>
<b>Original driftsinstruks</b>	<b>NOR</b>
<b>Bruksanvisning i original</b>	<b>SV</b>
<b>Instrukcja oryginalna</b>	<b>PL</b>
<b>ΜΕΤΑΦΡΑΣΗ ΤΩΝ ΠΡΩΤΟΤΥΠΩΝ ΟΔΗΓΙΩΝ</b>	<b>GR</b>
<b>Eredeti használati utasítás</b>	<b>HU</b>
<b>Instrucțiuni originale</b>	<b>RO</b>
<b>Původní návod k používání</b>	<b>CZ</b>
<b>Pôvodný návod na použitie</b>	<b>SK</b>
<b>Izvirna navodila</b>	<b>SL</b>
<b>Оригинальная инструкция</b>	<b>RU</b>

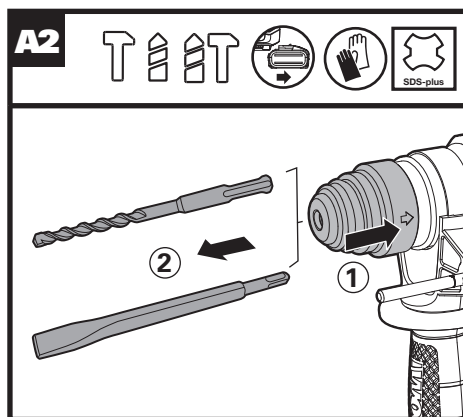
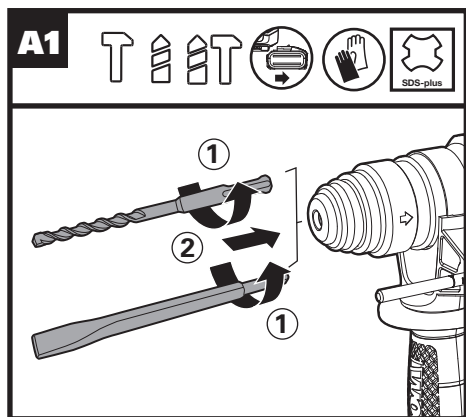
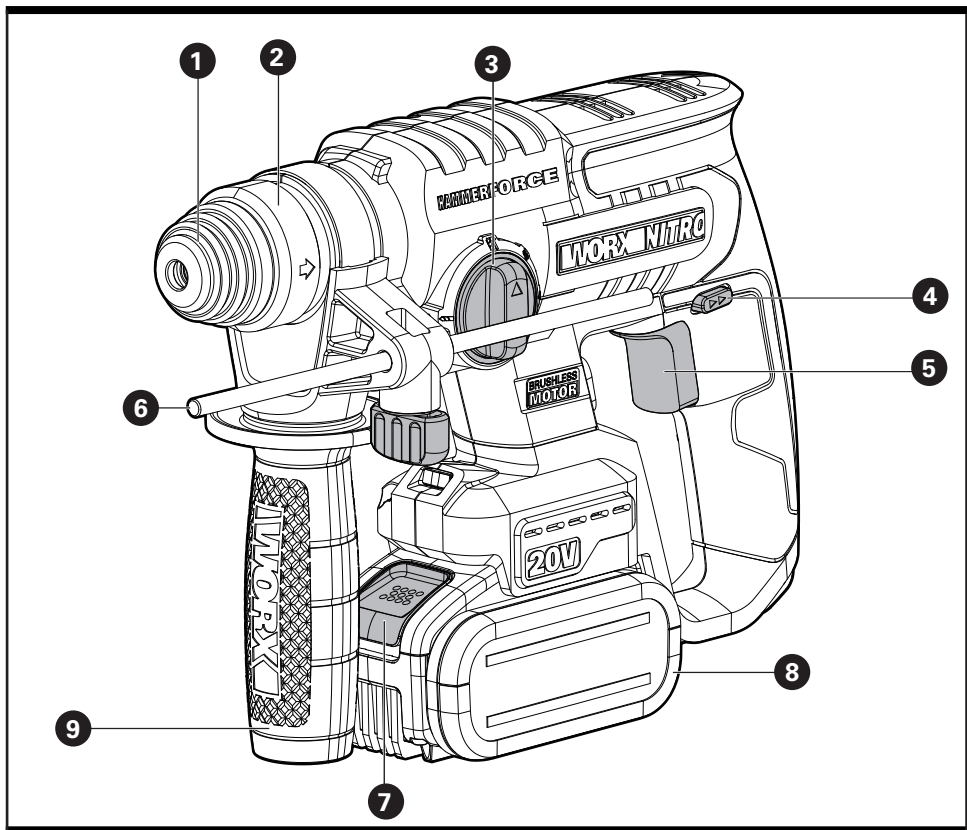

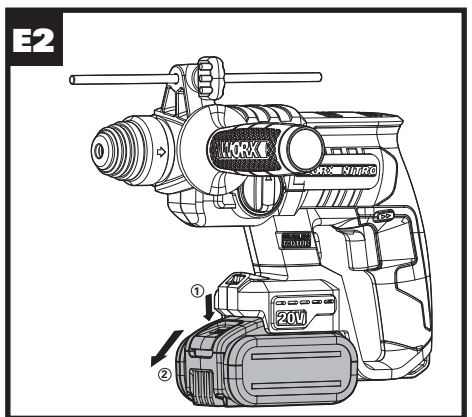
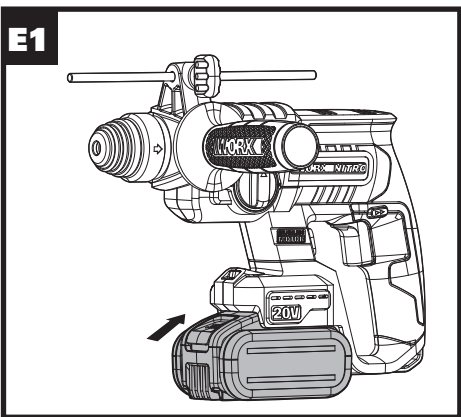
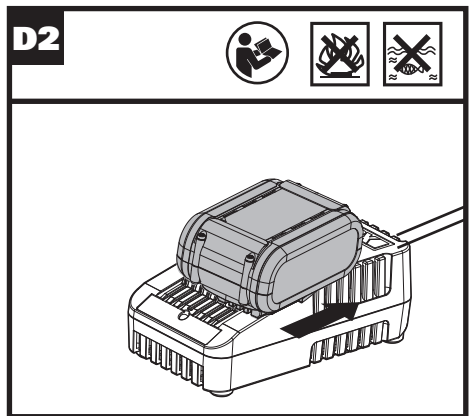
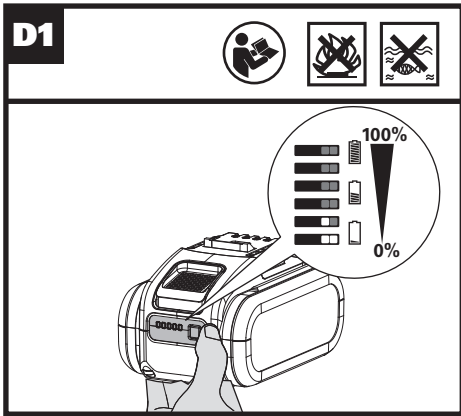
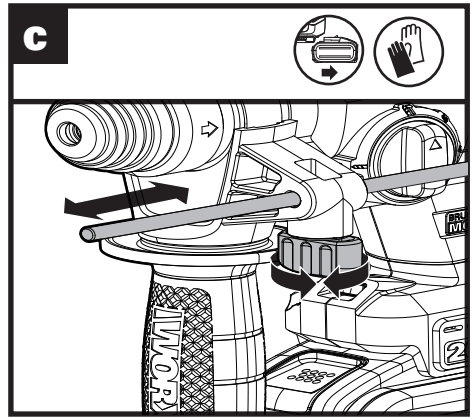
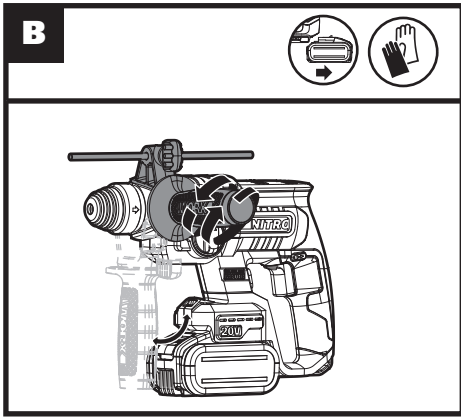

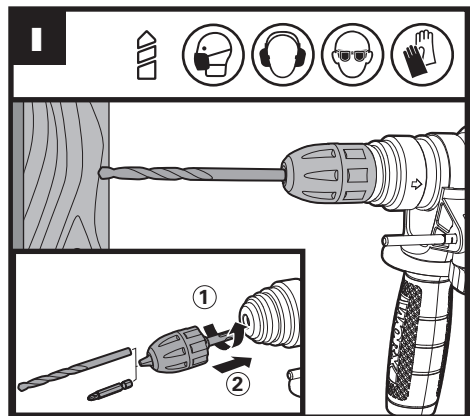
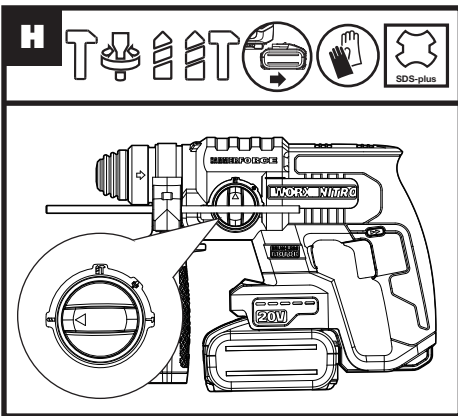
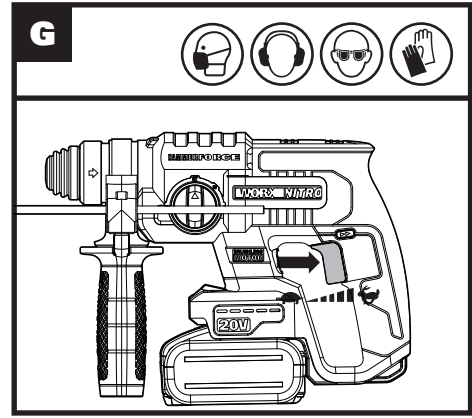
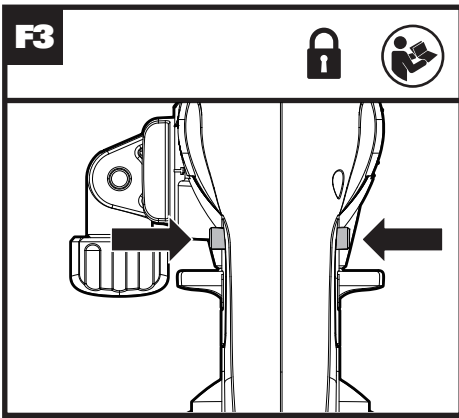
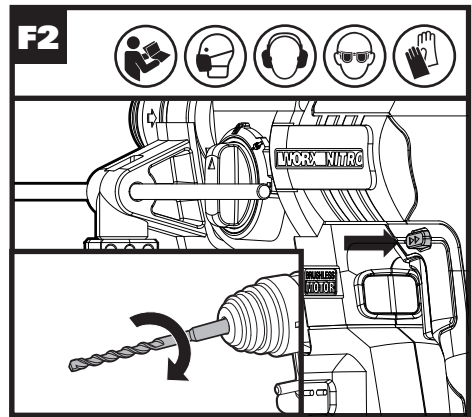
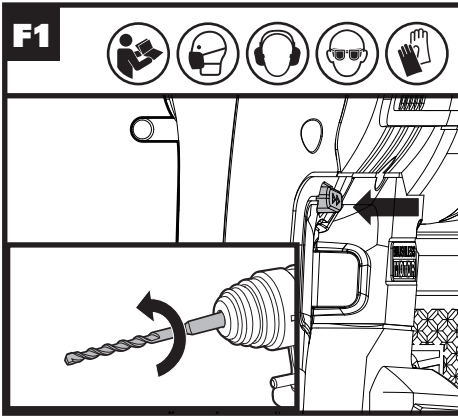

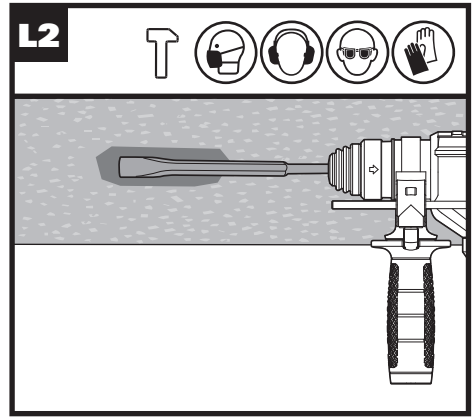
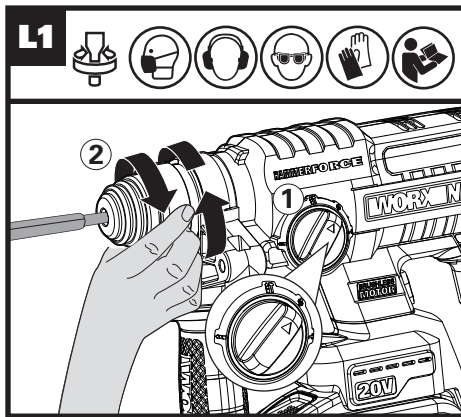
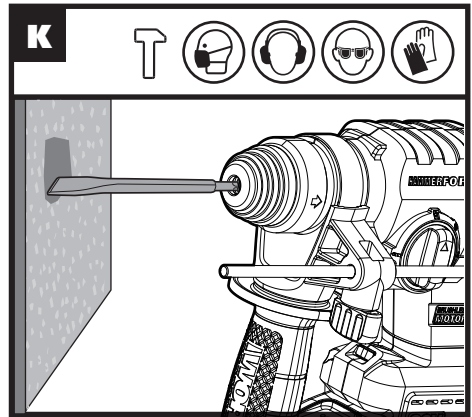
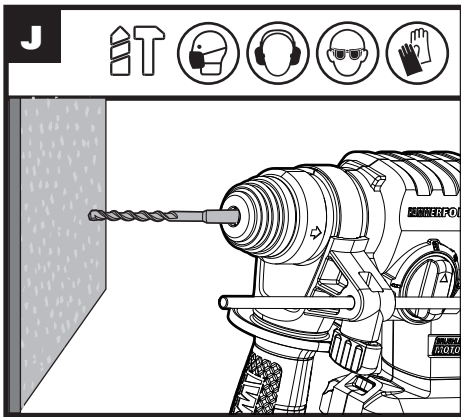

# TABLE OF CONTENTS

1. PRODUCT SAFETY
2. COMPONENT LIST
3. TECHNICAL DATA
4. OPERATING INSTRUCTIONS
5. PROBLEM SOLUTION
6. MAINTENANCE
7. ENVIRONMENTAL PROTECTION
8. DECLARATION OF CONFORMITY

## 1. SAFETY INSTRUCTIONS

### PRODUCT SAFETY

### GENERAL POWER TOOL

### SAFETY WARNINGS



**WARNING** Read all safety warnings, instructions, illustrations and specifications provided with this power tool. Failure to follow all instructions listed below may result in electric shock, fire and/or serious injury.

Save all warnings and instructions for future reference.

8

The term "power tool" in the warnings refers to your mains-operated (corded) power tool or battery-operated (cordless) power tool.

#### 1) Work area safety

- a) Keep work area clean and well lit.** Cluttered or dark areas invite accidents.
- b) Do not operate power tools in explosive atmospheres, such as in the presence of flammable liquids, gases or dust.** Power tools create sparks which may ignite the dust or fumes.
- c) Keep children and bystanders away while operating a power tool.** Distractions can cause you to lose control.

#### 2) Electrical safety

- a) Power tool plugs must match the outlet. Never modify the plug in any way. Do not use any adapter plugs with earthed (grounded) power tools.** Unmodified plugs and matching outlets will reduce risk of electric shock.
- b) Avoid body contact with earthed or grounded surfaces, such as pipes, radiators, ranges and refrigerators.** There is an increased risk of electric shock if your body is earthed or grounded.
- c) Do not expose power tools to rain or wet conditions.** Water entering a power tool will

increase the risk of electric shock.

- d) Do not abuse the cord. Never use the cord for carrying, pulling or unplugging the power tool. Keep cord away from heat, oil, sharp edges or moving parts.** Damaged or entangled cords increase the risk of electric shock.
  - e) When operating a power tool outdoors, use an extension cord suitable for outdoor use.** Use of a cord suitable for outdoor use reduces the risk of electric shock.
  - f) If operating a power tool in a damp location is unavoidable, use a residual current device (RCD) protected supply.** Use of an RCD reduces the risk of electric shock.
- #### 3) Personal safety
- a) Stay alert, watch what you are doing and use common sense when operating a power tool. Do not use a power tool while you are tired or under the influence of drugs, alcohol or medication.** A moment of inattention while operating power tools may result in serious personal injury.
  - b) Use personal protective equipment. Always wear eye protection.** Protective equipment such as dust mask, non-skid safety shoes, hard hat, or hearing protection used for appropriate conditions will reduce personal injuries.
  - c) Prevent unintentional starting. Ensure the switch is in the off-position before connecting to power source and/or battery pack, picking up or carrying the tool.** Carrying power tools with your finger on the switch or energising power tools that have the switch on invites accidents.
  - d) Remove any adjusting key or wrench before turning the power tool on.** A wrench or a key left attached to a rotating part of the power tool may result in personal injury.
  - e) Do not overreach. Keep proper footing and balance at all times.** This enables better control of the power tool in unexpected situations.
  - f) Dress properly. Do not wear loose clothing or jewellery. Keep your hair and clothing away from moving parts.** Loose clothes, jewellery or long hair can be caught in moving parts.
  - g) If devices are provided for the connection of dust extraction and collection facilities, ensure these are connected and properly used.** Use of dust collection can reduce dust-related hazards.
  - h) Do not let familiarity gained from frequent use of tools allow you to become complacent and ignore tool safety principles.** A careless action can cause severe injury within a fraction of a second.
- #### 4) Power tool use and care
- a) Do not force the power tool. Use the correct power tool for your application.** The correct power tool will do the job better and safer at the rate for which it was designed.



- b) **Do not use the power tool if the switch does not turn it on and off.** Any power tool that cannot be controlled with the switch is dangerous and must be repaired.
  - c) **Disconnect the plug from the power source and/or remove the battery pack, if detachable, from the power tool before making any adjustments, changing accessories, or storing power tools.** Such preventive safety measures reduce the risk of starting the power tool accidentally.
  - d) **Store idle power tools out of the reach of children and do not allow persons unfamiliar with the power tool or these instructions to operate the power tool.** Power tools are dangerous in the hands of untrained users.
  - e) **Maintain power tools and accessories. Check for misalignment or binding of moving parts, breakage of parts and any other condition that may affect the power tool's operation. If damaged, have the power tool repaired before use.** Many accidents are caused by poorly maintained power tools.
  - f) **Keep cutting tools sharp and clean.** Properly maintained cutting tools with sharp cutting edges are less likely to bind and are easier to control.
  - g) **Use the power tool, accessories and tool bits etc. in accordance with these instructions, taking into account the working conditions and the work to be performed.** Use of the power tool for operations different from those intended could result in a hazardous situation.
  - h) **Keep handles and grasping surfaces dry, clean and free from oil and grease.** Slippery handles and grasping surfaces do not allow for safe handling and control of the tool in unexpected situations.
- 5) **Battery tool use and care**
    - a) **Recharge only with the charger specified by the manufacturer.** A charger that is suitable for one type of battery pack may create a risk of fire when used with another battery pack.
    - b) **Use power tools only with specifically designated battery packs.** Use of any other battery packs may create a risk of injury and fire.
    - c) **When battery pack is not in use, keep it away from other metal objects, like paper clips, coins, keys, nails, screws or other small metal objects, that can make a connection from one terminal to another.** Shorting the battery terminals together may cause burns or a fire.
    - d) **Under abusive conditions, liquid may be ejected from the battery; avoid contact. If contact accidentally occurs, flush with water. If liquid contacts eyes, additionally seek medical help.** Liquid ejected from the battery may cause irritation or burns.
    - e) **Do not use a battery pack or tool that is damaged or modified.** Damaged or modified batteries may

exhibit unpredictable behaviour resulting in fire, explosion or risk of injury.

- f) **Do not expose a battery pack or tool to fire or excessive temperature.** Exposure to fire or temperature above 130 °C may cause explosion.
  - g) **Follow all charging instructions and do not charge the battery pack or tool outside the temperature range specified in the instructions.** Charging improperly or at temperatures outside the specified range may damage the battery and increase the risk of fire.
- 6) **Service**
    - a) **Have your power tool serviced by a qualified repair person using only identical replacement parts.** This will ensure that the safety of the power tool is maintained.
    - b) **Never service damaged battery packs.** Service of battery packs should only be performed by the manufacturer or authorized service providers.

## HAMMER SAFETY WARNINGS

### 1) Safety instructions for all operations

1. **Wear ear protectors.** *Exposure to noise can cause hearing loss.*
2. **Use auxiliary handle(s), if supplied with the tool.** *Loss of control can cause personal injury.*
3. **Hold power tools by insulated gripping surfaces, when performing an operation where the cutting accessory may contact hidden wiring.** *Cutting accessory contacting a 'live' wire may make exposed metal parts of the power tool 'live' and could give the operator an electric shock.*

### 2) Safety instructions when using long drill bits with rotary hammers











- a) **Always start drilling at low speed and with the bit tip in contact with the workpiece.** *At higher speeds, the bit is likely to bend if allowed to rotate freely without contacting the workpiece, resulting in personal injury.*
- b) **Apply pressure only in direct line with the bit and do not apply excessive pressure.** *Bits can bend, causing breakage or loss of control, resulting in personal injury.*

## SAFETY WARNINGS FOR BATTERY PACK



- a) **Do not dismantle, open or shred cells or battery pack.**
- b) **Do not short-circuit a battery pack. Do not store battery packs haphazardly in a box or drawer**











where they may short-circuit each other or be short-circuited by conductive materials. When battery pack is not in use, keep it away from other metal objects, like paper clips, coins, keys, nails, screws or other small metal objects, that can make a connection from one terminal to another. Shorting the battery terminals together may cause burns or a fire.

- c) Do not expose battery pack to heat or fire. Avoid storage in direct sunlight.
- d) Do not subject battery pack to mechanical shock.
- e) In the event of battery leaking, do not allow the liquid to come into contact with the skin or eyes. If contact has been made, wash the affected area with copious amounts of water and seek medical advice.
- f) Keep battery pack clean and dry.
- g) Wipe the battery pack terminals with a clean dry cloth if they become dirty.
- h) Battery pack needs to be charged before use. Always refer to this instruction and use the correct charging procedure.
- i) Do not maintain battery pack on charge when not in use.
- j) After extended periods of storage, it may be necessary to charge and discharge the battery pack several times to obtain maximum performance.
- k) Recharge only with the charger specified by Worx. Do not use any charger other than that specifically provided for use with the equipment.
- l) Do not use any battery pack which is not designed for use with the equipment.
- m) Keep battery pack out of the reach of children.
- n) Retain the original product literature for future reference.
- o) Remove the battery from the equipment when not in use.
- p) Dispose of properly.
- q) Do not mix cells of different manufacture, capacity, size or type within a device.
- r) Keep the battery away from microwaves and high pressure.

	Wear ear protection
	Wear eye protection
	Wear dust mask
	Batteries may enter water cycle if disposed improperly, which can be hazardous for ecosystem. Do not dispose of waste batteries as unsorted municipal waste.
	Do not burn
	Li-Ion battery This product has been marked with a symbol relating to 'separate collection' for all battery packs and battery pack. It will then be recycled or dismantled in order to reduce the impact on the environment. Battery packs can be hazardous for the environment and for human health since they contain hazardous substances.
	Waste electrical products must not be disposed of with household waste. Please recycle where facilities exist. Check with your local authorities or retailer for recycling advice.
	Wear protective gloves
	Wood
	Steel
	Concrete

## SYMBOLS

	To reduce the risk of injury, user must read instruction manual
	Warning

	Plastic
	Masonry
	High speed
	Low speed
	Tool Holder
	Make sure the battery is removed prior to changing accessories .
	Drilling without impact
	Hammer Drilling
	Chiseling
	Chisel bit rotation

## 2. COMPONENT LIST

1. DUST PROTECTION CAP
2. CHUCK LOCKING SLEEVE
3. FUNCTION SELECTOR DIAL

4. FORWARD AND REVERSE ROTATION CONTROL
5. ON/OFF SWITCH WITH VARIABLE SPEED CONTROL
6. DEPTH GAUGE
7. BATTERY PACK RELEASE BUTTON\*
8. BATTERY PACK\*
9. AUXILIARY HANDLE

\*Not all the accessories illustrated or described are included in standard delivery.

## 3. TECHNICAL DATA

Type **WX381 WX381.X** (3- designation of machinery, representative of Hammer)

		WX381 WX381.X***
Voltage		20 V  Max**
No load speed		0-1350 /min
Impact rate		0-4700bpm
Impact energy		2 J
Max. drilling capacity	Steel	13 mm
	Wood	28 mm
	masonry	22 mm
Machine weight(Bare tool)		2.1kg

\*\*Voltage measured without workload. Initial battery voltage reaches maximum of 20 volts. Nominal voltage is 18 volts.

\*\*\* X=1-999, A-Z, M1-M9 there are only used for different customers, there are no safe relevant changes between these models

## SUGGESTED BATTERIES AND CHARGERS

Category	Model	Capacity
20V Battery	WA3014	4.0Ah
20V Charger	WA3880	2.0A

We recommend that you purchase your accessories from the same store that sold you the tool. Refer to the accessory packaging for further details. Store personnel can assist you and offer advice.

## NOISE INFORMATION

A weighted sound pressure	$L_{pA} = 87 \text{ dB(A)}$
A weighted sound power	$L_{WA} = 98 \text{ dB(A)}$
$K_{pA} \& K_{WA}$	3.0 dB(A)

### Wear ear protection

## VIBRATION INFORMATION

Vibration total values (triax vector sum) determined according to EN 62841:

Hammer drilling into concrete	Vibration emission value $a_{hHD} = 12.5 \text{ m/s}^2$
	Uncertainty $K = 1.5 \text{ m/s}^2$
Chiseling	Vibration emission value $a_{hCHeq} = 9.5 \text{ m/s}^2$
	Uncertainty $K = 1.5 \text{ m/s}^2$

The declared vibration total value and the declared noise emission value have been measured in accordance with a standard test method and may be used for comparing one tool with another.

The declared vibration total value and the declared noise emission value may also be used in a preliminary assessment of exposure.

**WARNING:** The vibration and noise emissions during actual use of the power tool can differ from the declared value depending on the ways in which the tool is used especially what kind of workpiece is processed dependant on the following examples and other variations on how the tool is used:

How the tool is used and the materials being cut or drilled.

The tool being in good condition and well maintained.

The use of the correct accessory for the tool and ensuring it is sharp and in good condition.

The tightness of the grip on the handles and if any anti vibration and noise accessories are used.

And the tool is being used as intended by its design and these instructions.

### This tool may cause hand-arm vibration syndrome if its use is not adequately managed.

**WARNING:** To be accurate, an estimation of exposure level in the actual conditions of use should also take account of all parts of the operating cycle such as the times when the tool is switched off and when it is running idle but not actually doing the job. This may significantly reduce the exposure level over the total working period.

Helping to minimise your vibration and noise exposure risk.

Always use sharp chisels, drills and blades. Maintain this tool in accordance with these instructions and keep well lubricated (where appropriate).

If the tool is to be used regularly then invest in anti vibration and noise accessories.

Plan your work schedule to spread any high vibration tool use across a number of days.

## 4. OPERATING INSTRUCTIONS



**NOTE:** Before using the tool, read the instruction book carefully.

### SECURE WORKPIECE



A workpiece clamped with clamping devices is held more secure than by hand.

### INTENDED USE

The machine is intended for hammer drilling and chiseling in concrete, brick and stone. It can be used for chiseling in concrete and tile in different required angle, without other tool. It is also suitable for drilling without impact in wood, metal, ceramic and plastic.

### OPERATION

ACTION	FIGURE
Inserting drill bit / chisel	See Fig. A1
Removing drill bit / chisel	See Fig. A2
Adjusting the auxiliary handle	See Fig. B
Adjusting the depth gauge	See Fig. C
Checking the battery charge condition <b>NOTE:</b> Fig. D1 only applies for the battery pack with battery indicator light.	See Fig. D1
Charging the battery pack <b>NOTE:</b> <ul style="list-style-type: none"> <li>The battery is shipped uncharged. It must be fully charged before the first use.</li> <li>More details can be found in charger's manual.</li> </ul>	See Fig. D2
Inserting or removing the battery pack	See Fig. E1, E2
Forward and reverse rotation control <b>WARNING: Never change the direction of rotation when the chuck is rotating, wait until it has stopped!</b>	See Fig. F1, F2

Switch lock <b>Note:</b> The switch trigger can be locked in the off (center) position.	See Fig. F3
On/off switch with variable speed control	See Fig. G
Selecting the function mode More details refer to FUNCTION SELECTION   <b>WARNING: The function selector dial may be actuated only at a standstill.</b>   <b>WARNING: Prolonged use will cause the aluminum housing to become hot, do not touch.</b>	See Fig. H
Drilling (SDS Keyless chuck adaptor – not supplied)****	See Fig. I
Impact drilling	See Fig. J
Chiseling	See Fig. K
Bit rotation (only use it for chiseling) <b>NOTE:</b> Turn the locking sleeve round by hand to choose an appropriate bit angle for chiseling, then rotate the function selector dial to select chiseling “  ” symbol. Now you can start chiseling with the required angle by this machine.	See Fig. L1
Chiseling with an required bit angle	See Fig. L2
Temperature dependent overload protection	/
Protection against deep discharging	/

\*\*\*\***NOTE:** The SDS keyless chuck adaptor illustrated or described in operation table or figures is not included in WX381 WX381.X delivery. It is sold separately.

## FUNCTION SELECTION

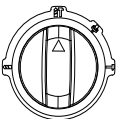
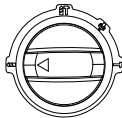
	For hammer drilling in concrete, brick and stone
	For drilling into steel, wood and plastics

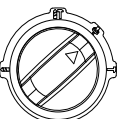
	For chiseling into concrete, brick and stone
	For bit rotation

## WORKING HINTS FOR YOUR TOOL

If your power tool becomes over heated, set the speed to maximum and run no load for 2-3 minutes to cool the motor. SDS-plus tungsten carbide drill bits should always be used for concrete and masonry. When drilling in metal, only use HSS drill bits in good condition. Where possible use a pilot hole before drilling a large diameter hole.

## 5. PROBLEM SOLUTION

### 1. REASONS FOR DIFFERENT BATTERY PACK WORKING TIMES

Charging time problems, having not used a battery pack for a prolonged time will reduce the battery pack working time. This can be corrected after several charge and discharge operations by charging & working with your tool. Heavy working conditions such as large screws into hard wood will use up the battery pack energy faster than lighter working conditions. Do not re-charge your battery pack below 0 °C and above 30 °C as this will affect performance.

## 6. MAINTENANCE

**Remove the battery pack from the tool before carrying out any adjustment, servicing or maintenance.**

Your power tool requires no additional lubrication or maintenance, except for the cleaning & lubrication of the SDS bits and adaptors before inserting into the chuck. There are no user serviceable parts in your power tool. Never use water or chemical cleaners to clean your power tool. Wipe clean with a dry cloth. Always store your power tool in a dry place. Keep the motor ventilation slots clean. Keep all working controls free of dust. Occasionally you

may see sparks through the ventilation slots. This is normal and will not damage your power tool.

## 7. ENVIRONMENTAL PROTECTION

 Waste electrical products must not be disposed of with household waste. Please recycle where facilities exist. Check with your local authorities or retailer for recycling advice.

### FOR BATTERY TOOLS

The ambient temperature range for the use and storage of tool and battery is 0°C-45°C. The recommended ambient temperature range for the charging system during charging is 0°C-40°C.

## 8. DECLARATION OF CONFORMITY

We,  
Positec Germany GmbH  
Postfach 32 02 16, 50796 Cologne, Germany

On behalf of Positec declare that the product  
Description **20V Cordless Brushless Rotary Hammer**  
Type Designation **WX381 WX381.X (3- designation of machinery, representative of Hammer)**  
Function **Hammering various materials**

Complies with the following directives,  
**2006/42/EC**  
**2011/65/EU&(EU)2015/863**  
**2014/30/EU**

Standards conform to  
**EN IEC 55014-1, EN IEC 55014-2, EN 62841-1, EN IEC 62841-2-6**

The person authorized to compile the technical file,  
Name **Marcel Filz**  
Address **Positec Germany GmbH**  
Postfach 32 02 16, 50796 Cologne, Germany



2023/02/09  
Allen Ding  
Deputy Chief Engineer, Testing & Certification  
Positec Technology (China) Co., Ltd  
18, Dongwang Road, Suzhou Industrial  
Park, Jiangsu 215123, P. R. China

## INHALTSVERZEICHNIS

1. PRODUKTSICHERHEIT
2. KOMPONENTEN
3. TECHNISCHE DATEN
4. HINWEISE ZUM BETRIEB
5. PROBLEMBEBEHUNG
6. WARTUNG
7. UMWELTSCHUTZ
8. KONFORMITÄTSERKLÄRUNG

## 1. SICHERHEITSHINWEISE PRODUKTSICHERHEIT ALLGEMEINE SICHERHEITSHINWEISE FÜR ELEKTROWERKZEUGE

 **WARNUNG! Machen Sie sich mit allen Sicherheitswarnungen, Anweisungen, Abbildungen und Spezifikationen vertraut, die mit diesem Elektrowerkzeug geliefert werden.** Die Nichtbeachtung der unten aufgeführten Anweisungen kann in elektrischen Schlägen, Feuer und/oder schweren Verletzungen resultieren.

### Bewahren Sie alle Sicherheitshinweise und Anweisungen für die Zukunft auf.

Der in den Sicherheitshinweisen verwendete Begriff „Elektrowerkzeug“ bezieht sich auf akkubetriebene Elektrowerkzeuge (ohne Netzkabel).

- 1) **Arbeitsplatzsicherheit**
  - a) **Halten Sie Ihren Arbeitsbereich sauber und gut beleuchtet.** Unordnung oder unbeleuchtete Arbeitsbereiche können zu Unfällen führen.
  - b) **Arbeiten Sie mit dem Elektrowerkzeug nicht in explosionsgefährdeter Umgebung, in der sich brennbare Flüssigkeiten, Gase oder Stäube befinden.** Elektrowerkzeuge erzeugen Funken, die den Staub oder die Dämpfe entzünden können.
  - c) **Halten Sie Kinder und andere Personen während der Benutzung des Elektrowerkzeugs fern.** Bei Ablenkung können Sie die Kontrolle über das Gerät verlieren.
- 2) **Elektrische Sicherheit**
  - a) **Der Anschlussstecker des Elektrowerkzeuges muss in die Steckdose passen. Der Stecker darf in keiner Weise verändert werden. Verwenden Sie keine Adapterstecker gemeinsam mit schutzgeerdeten Elektrowerkzeugen.** Unveränderte Stecker und passende Steckdosen

- verringern das Risiko eines elektrischen Schlages.
- b) Vermeiden Sie Körperkontakt mit geerdeten Oberflächen wie von Rohren, Heizungen, Herden und Kühlschränken.** Es besteht ein erhöhtes Risiko durch elektrischen Schlag, wenn Ihr Körper geerdet ist.
- c) Halten Sie Elektrowerkzeuge von Regen oder Nässe fern.** Das Eindringen von Wasser in ein Elektrowerkzeug erhöht das Risiko eines elektrischen Schlages.
- d) Zweckentfremden Sie das Kabel nicht, um das Elektrowerkzeug zu tragen, aufzuhängen oder um den Stecker aus der Steckdose zu ziehen. Halten Sie das Kabel fern von Hitze, Öl, scharfen Kanten oder sich bewegenden Geräteteilen.** Beschädigte oder verwickelte Kabel erhöhen das Risiko eines elektrischen Schlages.
- e) Wenn Sie mit einem Elektrowerkzeug im Freien arbeiten, verwenden Sie nur Verlängerungskabel, die auch für den Außenbereich geeignet sind.** Die Anwendung eines für den Außenbereich geeigneten Verlängerungskabels verringert das Risiko eines elektrischen Schlages.
- f) Wenn der Betrieb des Elektrowerkzeuges in feuchter Umgebung nicht vermeidbar ist, verwenden Sie einen Fehlerstromschutzschalter.** Der Einsatz eines Fehlerstromschutzschalters vermindert das Risiko eines elektrischen Schlages.
- 3) Sicherheit von Personen**
- a) Seien Sie aufmerksam, Achten Sie darauf, was Sie tun, und gehen Sie mit Vernunft an die Arbeit mit einem Elektrowerkzeug. Benutzen Sie kein Elektrowerkzeug, wenn Sie müde sind oder unter dem Einfluss von Drogen, Alkohol oder Medikamenten stehen.** Ein Gebrauch der Unachtsamkeit beim Gebrauch des Elektrowerkzeuges kann zu ernsthaften Verletzungen führen.
- b) Tragen Sie persönliche Schutzausrüstung und immer eine Schutzbrille.** Das Tragen persönlicher Schutzausrüstung, wie Staubmaske, rutschfeste Sicherheitsschuhe, Schutzhelm oder Gehörschutz, je nach Art und Einsatz des Elektrowerkzeuges, verringert das Risiko von Verletzungen.
- c) Vermeiden Sie eine unbeabsichtigte Inbetriebnahme. Vergewissern Sie sich, dass das Elektrowerkzeug ausgeschaltet ist, bevor Sie es an den Akku anschließen, es aufnehmen oder tragen.** Wenn Sie beim Tragen des Elektrowerkzeuges den Finger am Schalter haben oder das Gerät eingeschaltet an die Stromversorgung anschließen, kann dies zu Unfällen führen.
- d) Entfernen Sie Einstellwerkzeuge oder Schraubenschlüssel, bevor Sie das Elektrowerkzeug einschalten.** Ein Werkzeug oder Schlüssel, der sich in einem drehenden Geräteteil befindet, kann zu Verletzungen führen.
- e) Vermeiden Sie eine abnormale Körperhaltung. Sorgen Sie für einen sicheren Stand und halten Sie jederzeit das Gleichgewicht.** Dadurch können Sie das Elektrowerkzeug in unerwarteten Situationen besser kontrollieren.
- f) Tragen Sie geeignete Kleidung. Tragen Sie keine weite Kleidung oder Schmuck. Halten Sie Haare und Kleidung fern von sich bewegenden Teilen.** Lockere Kleidung, Schmuck oder lange Haare können von sich bewegenden Teilen erfasst werden.
- g) Wenn Staubabsaug- und -auffangeinrichtungen montiert werden können, vergewissern Sie sich, dass diese angeschlossen sind und richtig verwendet werden.** Verwendung einer Staubabsaugung kann Gefährdungen durch Staub verringern.
- h) Vermeiden Sie, durch die häufige Nutzung des Werkzeugs in einen Trott zu verfallen und Prinzipien für die Werkzeugsicherheit zu ignorieren.** Eine unachtsame Aktion kann im Bruchteil einer Sekunde zu schweren Verletzungen führen.
- 4) Verwendung und Behandlung des Elektrowerkzeuges**
- a) Überlasten Sie das Gerät nicht. Verwenden Sie für Ihre Arbeit das dafür bestimmte Elektrowerkzeug.** Mit dem passenden Elektrowerkzeug arbeiten Sie besser und sicherer im angegebenen Leistungsbereich.
- b) Benutzen Sie kein Elektrowerkzeug, dessen Schalter defekt ist.** Ein Elektrowerkzeug, das sich nicht mehr ein- oder ausschalten lässt, ist gefährlich und muss repariert werden.
- c) Klemmen Sie den Stecker von der Stromversorgung ab und/oder entfernen Sie den Akku (falls abnehmbar) aus dem Elektrowerkzeug, bevor Sie Geräteeinstellungen vornehmen, Zubehörteile wechseln oder das Gerät weglegen.** Diese Vorsichtsmaßnahme verhindert den unbeabsichtigten Start des Elektrowerkzeuges.
- d) Bewahren Sie unbenutzte Elektrowerkzeuge außerhalb der Reichweite von Kindern auf. Lassen Sie Personen das Gerät nicht benutzen, die mit diesem nicht vertraut sind oder diese Anweisungen nicht gelesen haben.** Elektrowerkzeuge sind gefährlich, wenn Sie von unerfahrenen Personen benutzt werden.
- e) Warten Sie die Elektrowerkzeuge und Zubehör. Kontrollieren Sie, ob bewegliche Teile einwandfrei funktionieren und nicht klemmen, ob Teile gebrochen oder so beschädigt sind, dass die Funktion des Elektrowerkzeuges beeinträchtigt ist. Lassen Sie beschädigte Teile vor dem Einsatz des Gerätes reparieren.** Viele Unfälle haben ihre Ursache in schlecht gewarteten

Elektrowerkzeugen.

- f) **Halten Sie Schneidwerkzeuge scharf und sauber.** Sorgfältig gepflegte Schneidwerkzeuge mit scharfen Schneidkanten verklemmen sich weniger und sind leichter zu führen.
- g) **Verwenden Sie Elektrowerkzeug, Zubehör, Einsatzwerkzeuge usw. entsprechend diesen Anweisungen. Berücksichtigen Sie dabei die Arbeitsbedingungen und die auszuführende Tätigkeit.** Der Gebrauch von Elektrowerkzeugen für andere als die vorgesehenen Anwendungen kann zu gefährlichen Situationen führen.
- h) **Halten Sie die Griffe trocken, sauber und frei von Öl und Fett.** Rutschige Griffe und Oberflächen unterbinden die sichere Bedienbarkeit und Kontrolle über das Werkzeug in unerwarteten Situationen.
- 5) **Verwendung und Behandlung des Akkukwerkzeuge**
- a) **Laden Sie die Akkus nur in Ladegeräten auf, die vom Hersteller empfohlen werden.** Für ein Ladegerät, das für eine bestimmte Art von Akku geeignet ist, besteht Brandgefahr, wenn es mit anderen Akkus verwendet wird.
- b) **Verwenden Sie nur die dafür vorgesehenen Akkus in den Elektrowerkzeugen.** Der Gebrauch von anderen Akkus kann zu Verletzungen und Brandgefahr führen.
- c) **Halten Sie den nicht benutzten Akku fern von Büroklammern, Münzen, Schlüsseln, Nägeln, Schrauben oder anderen kleinen Metallgegenständen, die eine Überbrückung der Kontakte verursachen könnten.** Ein Kurzschluss zwischen den Akkukontakten kann Verbrennungen oder Feuer zur Folge haben.
- d) **Bei falscher Anwendung kann Flüssigkeit aus dem Akku austreten. Vermeiden Sie den Kontakt damit. Bei zufälligem Kontakt mit Wasser abspülen. Wenn die Flüssigkeit in die Augen kommt, nehmen Sie zusätzlich ärztliche Hilfe in Anspruch.** Austretende Akkuflüssigkeit kann zu Hautreizungen oder Verbrennungen führen.
- e) **Verwenden Sie kein Akkupack oder Werkzeug, das beschädigt ist.** Beschädigte oder modifizierte Akkus können unvorhersehbare Reaktionen auslösen und zu Bränden, Explosionen oder Verletzungen führen.
- f) **Setzen Sie das Akkupack oder Werkzeug keinem Feuer oder übermäßig hohen Temperaturen aus.** Die Belastung durch Feuer oder Temperaturen über 130 °C kann zur Explosion führen.
- g) **Befolgen Sie alle Ladeanweisungen, und laden Sie das Akkupack oder Werkzeug nicht außerhalb des in den Anweisungen festgelegten Temperaturbereichs auf.** Ein unsachgemäßer Ladevorgang oder Temperaturen außerhalb des festgelegten Bereichs können den Akku schädigen und die Brandgefahr erhöhen.

## 6) Service

- a) **Lassen Sie Ihr Elektrowerkzeug nur von qualifiziertem Fachpersonal und nur mit Original-Ersatzteilen reparieren.** Damit wird sichergestellt, dass die Sicherheit des Gerätes erhalten bleibt.
- b) **Führen Sie niemals Wartungsarbeiten an beschädigten Akkus durch.** Die Wartung von Akkupacks darf nur vom Hersteller selbst oder autorisierten Dienstleistern durchgeführt werden.

## SICHERHEITSHINWEISE FÜR HÄMMER

### 1) Sicherheitsanweisungen für alle Arbeiten

- a. **Tragen Sie Gehörschutz, Wenn Sie die Schlagbohrmaschine benutzen.** Lärmaussetzung kann Gehörverlust verursachen.
- b. **Benutzen Sie mit dem Gerät gelieferte Zusatzhandgriffe.** Der Verlust der Kontrolle kann zu Verletzungen führen.
- c. **Halten Sie das Werkzeug nur an den isolierten griffigen Oberflächen, wenn Sie einen Einsatz durchführen, bei dem Schneidwerkzeuge eventuell versteckte Kabel berühren könnten.** Berührung mit einem unter Strom stehenden Kabel kann auch die Metallteile des Gerätes unter Strom setzen und dem Bedienenden einen Stromschlag versetzen.
- 2) **Sicherheitsanweisungen für den Einsatz von Langbohrern mit Bohrhämmern**
- a) **Starten Sie das Bohren immer mit niedriger Drehzahl und wenn die Bohrerspitze in Kontakt mit dem Werkstück ist.** Bei höheren Drehzahlen kann sich die Spitze verbiegen, wenn sie sich frei drehen kann, ohne das Werkstück zu berühren, was zu Verletzungen führen kann.
- b) **Drücken Sie nur in direkter Linie zum Bohrer und üben Sie keinen übermäßigen Druck aus.** Bohrerspitzen können sich verbiegen, was zu Brüchen oder Verlust der Kontrolle und damit zu Verletzungen führen kann.











## SICHERHEIT HINWEISE FÜR AKKUPACK

- a) **Zellen bzw. Akkupack nicht zerlegen, öffnen oder zerdrücken.**
- b) **Akkupack nicht kurzschließen. Akkupacks nicht wahllos in einer Schachtel oder Schublade aufbewahren, wo sie einander kurzschließen oder durch andere leitfähige Materialien kurzgeschlossen werden könnten.** Bei Nichtverwendung des Akkupacks ist dieses von Metallgegenständen fernzuhalten, wie etwa Büroklammern, Münzen, Nägeln, Schrauben















oder anderen kleinen Metallgegenständen, wo sich die Batterieklemmen berühren könnten. Das Kurzschließen der Batterieklemmen kann Verbrennungen bzw. einen Brand verursachen.

- c) **Zellen bzw. Akkupacks nicht Hitze oder Feuer aussetzen. Lagerung in direktem Sonnenlicht vermeiden.**
- d) **Akkupack nicht mechanischen Stößen aussetzen.**
- e) **Im Fall, dass Flüssigkeit aus dem Akku austritt, darf diese nicht in Kontakt mit der Haut oder den Augen kommen. Sollte dies dennoch geschehen, den betroffenen Bereich sofort mit viel Wasser spülen und einen Arzt aufsuchen.**
- f) **Akkupack sauber und trocken halten.**
- g) **Sollten die Klemmen des Akkupacks schmutzig werden, diese mit einem sauberen, trockenen Tuch abwischen.**
- h) **Akkupackmuss vor Gebrauch aufgeladen werden. Immer diese Anweisungen beachten und den korrekten Ladevorgang ausführen.**
- i) **Akkupack bei Nichtverwendung nicht längere Zeit aufladen lassen.**
- j) **Nach längerer Lagerung des Gerätes ist es eventuell notwendig, die Zellen oder das Akkupack mehrere Male aufzuladen und zu entladen, um eine optimale Leistung zu erhalten.**
- k) **Nur mit dem von Worx bezeichneten Ladegerät aufladen. Kein Ladegerät verwenden, das nicht ausdrücklich für den Gebrauch mit dem Gerät vorgesehen ist.**
- l) **Kein Akkupack verwenden, das nicht für den Gebrauch mit dem Gerät vorgesehen ist.**
- m) **Akkupacks von Kindern fernhalten.**
- n) **Die originalen Produktunterlagen zum späteren Nachschlagen aufbewahren.**
- o) **Den Akku bei Nichtverwendung aus dem Gerät nehmen.**
- p) **Ordnungsgemäß entsorgen.**
- q) **Vermischen Sie keine Zellen verschiedener Hersteller, Kapazitäten, Größen oder Typen innerhalb eines Geräts.**
- r) **Halten Sie den Akku von Mikrowellen und hohem Druck fern.**

	Tragen Sie einen Gehörschutz
	Tragen Sie eine Schutzbrille
	Tragen Sie eine Schutzbrille
	Wenn die Akkus unsachgemäß behandelt wird, kann sie in den Wasserkreislauf gelangen und das Ökosystem schädigen. Entsorgen Sie verbrauchte Akkus nicht über den Hausmüll.
	Nicht verbrennen
	Li-Ion-Akku Dieses Produkt wurde mit einem Symbol 'getrennte Sammlung' für alle Akkupacks und Akkupack gekennzeichnet. Diese Abfälle werden dann recycelt oder demontiert, um die Umweltbelastung zu verringern. Akkupacks können schädlich für die Umwelt und die menschliche Gesundheit sein, da sie schädliche Substanzen enthalten.
	Elektroprodukte dürfen nicht mit dem normalen Haushaltsmüll entsorgt werden, sondern sollten nach Möglichkeit zu einer Recyclingstelle gebracht werden. Ihre zuständigen Behörden oder Ihr Fachhändler geben Ihnen hierzu gerne Auskunft.
	Schutzhandschuhe tragen
	Holz
	Stahl

## SYMBOLE

	Zur Reduzierung der Verletzungsgefahr bitte die Bedienungsanleitung durchlesen
	WARNUNG!

	Beton
	Plastik
	Mauerwerk
	Große Dreh
	Kleine Dreh
	Werkzeughalter
	Stellen Sie sicher, dass der Akku vor dem Wechseln des Zubehörs entfernt wird.
	Bohren ohne Schlag
	Hammerbohren
	Meißeln
	Meißelrotation

## 2. KOMPONENTEN

1. STAUBSCHUTZKAPPE
2. BOHRFUTTERARRETIERHÜLSE
3. FUNKTIONSWAHLSCHALTER
4. LINKS-/RECHTSLAUF
5. EIN-/AUS-SCHALTER MIT VARIABLEN DREHZAHLEINSTELLUNG
6. TIEFENANSCHLAG
7. AKKUVERRIEGELUNG\*
8. AKKU\*
9. ZUSATZGRIFF

\*Abgebildetes oder beschriebenes Zubehör gehört teilweise nicht zum Lieferumfang.

## 3. TECHNISCHE DATEN

Typ **WX381 WX381.X(3- Bezeichnung der Maschine, repräsentiert für Hammer)**

		WX381 WX381.X***
Nennspannung		20 V  Max**
Nenn Drehzahl		0-1350 /min
Leerlaufschlagzahl		0-4700 bpm
Schlagkraft		2J
Max. Bohrleistung in	Stahl	13mm
	Holz	28mm
	Beton	22mm
Gewicht (Ohne Akku)		2.1kg

\*\*Spannung ohne Arbeitslast gemessen. Anfangsakkuspannung erreicht maximal 20 Volt. Nennspannung ist 18 Volt.

\*\*\*X=1-999, A-Z, M1-M9 werden nur für verschiedene Kunden verwendet, es gibt keine sicherheitsrelevanten Veränderungen zwischen diesen Modellen.

## EMPFOHLENE AKKUS UND LADEGERÄTE

Kategorie	Modell	Kapazität
20V Akku	WA3014	4.0Ah
20V Lader	WA3880	2.0A

Wir empfehlen, dass Sie Ihr Zubehör in dem Geschäft kaufen, in dem Sie das Werkzeug verkaufen. Weitere Einzelheiten entnehmen Sie bitte in der Zubehörverpackung. Das Ladenpersonal kann Ihnen behilflich sein und Ratschläge anbieten.

## INFORMATIONEN ÜBER LÄRM

Gewichteter Schalldruck	$L_{pA} = 87 \text{ dB(A)}$
Gewichtete Schalleistung	$L_{WA} = 98 \text{ dB(A)}$
$K_{pA} \& K_{WA}$	3.0 dB(A)

### Tragen Sie Gehörschutz.

## INFORMATIONEN ÜBER VIBRATIONEN

Vibrations Gesamt Messwertermittlung gemäß EN 62841:

Schlagbohren in Beton	Vibrationsemissionswert $a_{hHD} = 12.5 \text{ m/s}^2$
	Unsicherheit $K = 1.5 \text{ m/s}^2$
Meißeln	Vibrationsemissionswert $a_{hCHeg} = 9.5 \text{ m/s}^2$
	Unsicherheit $K = 1.5 \text{ m/s}^2$

Der angegebene Vibrationsgesamtwert und der angegebene Vibrationsemissionswert wurden gemäß Standardprüfverfahren gemessen und können zum Vergleich eines Werkzeug mit einem anderen verwendet werden.

Der angegebene Vibrationsgesamtwert und der Vibrationsemissionswert können auch für eine vorläufige Beurteilung der Beeinträchtigung durch Vibrationen verwendet werden.



**WARNUNG:** Die Vibrations- und Lärmemissionen bei der eigentlichen Nutzung des Elektrowerkzeugs können vom angegebenen Wert abweichen, je nachdem, wie das Werkzeug verwendet wird und insbesondere abhängig davon, welcher Werkstücktyp verarbeitet wird, und abhängig von folgenden Beispielen und verschiedenen Einsatzmöglichkeiten des Werkzeugs:

Wie das Werkzeug verwendet wird und Materialien geschnitten oder angebohrt werden. Das Werkzeug ist in gutem Zustand und gut gepflegt. Verwendung des richtigen Zubehörs für das Werkzeug und Gewährleistung seiner Schärfe und seines guten Zustands.

Die Festigkeit des Griffs auf den Handgriffen und, falls Antivibrations- und Lärmschutzzubehör

verwendet wird.

Und ob das verwendete Werkzeug dem Design und diesen Anweisungen entsprechend verwendet wird.

**Wird dieses Werkzeug nicht angemessen gehandhabt, kann es ein Hand-Arm-Vibrationssyndrom erzeugen.**



**WARNUNG:** Um auf die Nummer sicher zu gehen, sollte eine Abschätzung des Belastungsgrades während tatsächlicher Verwendung berücksichtigt werden, inklusive der Zeiten, wenn das Werkzeug ausgeschaltet ist, und wenn es sich im Leerlauf befindet. Auf diese Weise kann der Belastungsgrad während der gesamten Arbeitszeit wesentlich gemindert werden. Dadurch wird das Risiko der Vibrations- und Lärmbelastung minimiert.

Verwenden Sie IMMER scharfe Meißel, Bohrer und Sägeblätter.

Pflegen Sie dieses Werkzeug diesen Anweisungen entsprechend nach und achten Sie auf eine gute Einfettung (wo erforderlich).

Falls das Werkzeug regelmäßig verwendet werden soll, investieren Sie in Antivibrations- und Lärmschutzzubehör.

Machen Sie einen Arbeitsplan, um die Verwendung von hochvibrierenden Werkzeugen auf mehrere Tage zu verteilen.

## 4. HINWEISE ZUM BETRIEB



**Hinweis:** Lesen Sie das Handbuch vor Inbetriebnahme des Werkzeuges sorgfältig durch.

### SICHERN SIE DAS WERKSTÜCK

Ein mit Spannvorrichtung festgehaltenes Werkstück wird sicherer gehalten als mit Ihrer Hand.

### BESTIMMUNGSGEMÄSSER GEBRAUCH

Die Maschine ist für das Hammerbohren und Meißeln in Beton, Mauerwerk und Stein konzipiert. Sie kann zum Meißeln in Beton und Fliesen mit unterschiedlich eingestelltem Winkel des Meißels verwendet werden, ohne zusätzliches Werkzeug. Sie eignet sich auch für das Bohren ohne Schlag in Holz, Metall, Keramik und Kunststoff.

### BEDIENUNG

AKTION	ABBILDUNG
Bohrer einsetzen / Meißel einsetzen	Siehe Bild A1
Bohrer entfernen / Meißel entfernen	Siehe Bild A2

Zusatzgriff einstellen	Siehe Bild B
Tiefenschlag einstellen	Siehe Bild C
Prüfen des Akkuladestands <b>HINWEIS:</b> Abb. D1 gilt nur für das Akkupack mit Akkustandanzeige.	Siehe Bild D1
Aufladen des Akkupacks <b>HINWEIS:</b> • Der Akku wird ungeladen geliefert. Er muss vor dem ersten Gebrauch vollständig aufgeladen werden. • Weitere Details finden Sie im Handbuch des Ladegeräts.	Siehe Bild D2
Einsetzen und Entfernen des Akkus	Siehe Bild E1, E2
Links-/Rechts-Lauf wechseln <b>! WARNUNG: Wechseln Sie die Drehrichtung niemals, während der Bohrer läuft. Warten Sie, bis der Bohrer stoppt.</b>	Siehe Bild F1, F2
Funktionsperre <b>HINWEIS:</b> Die Schaltersperre kann in der Stellung Aus (Mitte) arretiert werden.	Siehe Bild F3
Ein/Aus-Schalter mit variabler Drehzahlregulierung	Siehe Bild G
Funktionsmodus auswählen Details finden Sie im Abschnitt FUNKTIONSWAHL <b>! WARNUNG: Der Funktionswahlschalter kann nur im Stillstand betätigt werden.</b> <b>! WARNUNG: Das Aluminiumgehäuse wird bei längerem Betrieb sehr heiß. Nicht berühren.</b>	Siehe Bild H
Bohren (SDS-Bohrfutteradapter, schlüssellos - nicht mitgeliefert)****	Siehe Bild I
Hammerbohren	Siehe Bild J
Meißeln	Siehe Bild K

Meißelwinkel-Einstellung <b>HINWEIS:</b> Drehen Sie die Arretiermanschette von Hand, um den gewünschten Winkel zum Meißeln zu wählen. Drehen Sie dann den Funktionswahlschalter auf das Meißeln-Symbol "T". Sie können jetzt beginnen, unter dem gewünschten Winkel mit dem Werkzeug zu meißeln.	Siehe Bild L1
Meißeln unter einem bestimmten Winkel	Siehe Bild L2
Temperaturabhängiger Überlastungsschutz	/
Schutz gegen Tiefentladung	/

\*\*\***HINWEIS:** Der in den Betriebstabellen oder Abbildungen dargestellte oder beschriebene SDS-Schnellspannfutteradapter ist nicht im Lieferumfang des WX381 WX381.X enthalten. Es ist separat erhältlich.

#### FUNKTIONSWAHL

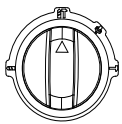
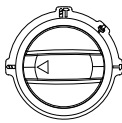
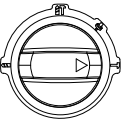
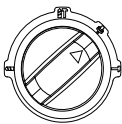
	Schlagbohren in Beton, Mauerwerk oder Stein
	Bohren in Stahl, Holz und Kunststoff
	Meißeln in Beton, Mauerwerk und Stein
	Meißeldrehung

## ARBEITSHINWEISE FÜR IHREN BOHRHAMMER

Wenn der Bohrhämmer zu heiß wird, lassen Sie ihn 2-3 Minuten im Leerlauf laufen, um den Motor

abzukühlen.

Verwenden Sie SDS-plus Bohrer für Beton und Mauerwerk.

Zum Bohren in Metall, Holz oder Kunststoff verwenden Sie nur HSS-Bohrer oder dem Material entsprechende Bohrer im einwandfreien Zustand. Verwenden Sie einen magnetischen Halter, wenn Sie kurze Schrauberbits einsetzen wollen.

## 5. PROBLEMBEHEBUNG

### 1. GRÜNDE FÜR UNTERSCHIEDLICHE EINSATZZEITEN

Probleme beim Laden oder längere Zeiten des Nichtgebrauchs können die Einsatzzeit des Akkus beträchtlich herabsetzen. Nach mehreren Lade- und Entladevorgängen im Rahmen des Gebrauchs und des Wiederaufladens Ihres Werkzeugs wird der Akku seine volle Leistung wieder erreichen. Harte Einsatzbedingungen wie z. B. das Eindrehen großer Schrauben in hartes Holz verbrauchen mehr Energie als weniger schwere Arbeiten. Laden Sie den Akku nicht bei Temperaturen unter 0 °C bzw. über 30 °C; andernfalls wird die Leistung beeinträchtigt.

## 6. WARTUNG

**Ziehen Sie grundsätzlich den Netzstecker, bevor Sie Einstell-, Reparatur- oder Wartungstätigkeiten ausführen.**

Ihr Werkzeug benötigt keine zusätzliche Schmierung oder Wartung, ausser zum Reinigen und Schmieren der SDS-Bits und des Adapters vor dem Einsetzen in das Bohrfutter. Es enthält keine Teile, die Sie warten müssen. Reinigen Sie Ihr Werkzeug niemals mit Wasser oder chemischen Lösungsmitteln. Wischen Sie es mit einem trockenen Tuch sauber. Lagern Sie Ihr Werkzeug immer an einem trockenen Platz. Sorgen Sie dafür, dass bei staubigen Arbeiten die Lüftungsöffnungen frei sind. Falls es erforderlich sein sollte, den Staub zu entfernen, trennen Sie zuerst das Elektrowerkzeug vom Stromversorgungsnetz. Verwenden Sie nichtmetallische Objekte zum Entfernen von Staub und vermeiden Sie das Beschädigen innerer Teile. Gelegentlich sind durch die Lüftungsschlitze hindurch Funken zu sehen. Dies ist normal und wird Ihr Werkzeug nicht beschädigen.

## 7. UMWELTSCHUTZ

 Elektroprodukte dürfen nicht mit dem normalen Haushaltsmüll entsorgt werden, sondern sollten nach Möglichkeit zu einer Recyclingstelle gebracht werden. Ihre zuständigen Behörden oder Ihr Fachhändler geben Ihnen hierzu

gerne Auskunft.

### BEI AKKUWERKZEUGEN

Der Umgebungstemperaturbereich für die Nutzung und Lagerung von Werkzeug und Akku liegt zwischen 0°C und 45°C.

Der empfohlene Umgebungstemperaturbereich für die Ladestation liegt zwischen 0°C und 40°C.

## 8. KONFORMITÄTSERKLÄRUNG

Wir,  
Positec Germany GmbH  
Postfach 32 02 16, 50796 Cologne, Germany

Erklären im Namen von Positec, dass das Produkt Beschreibung **20V Akku Bürstenlos Bohrerhammer** Typ **WX381 WX381.X (3- Bezeichnung der Maschine, repräsentiert für Hammer)** Funktionen **Hämmern verschiedener Materialien**

Den Bestimmungen der folgenden Richtlinien entspricht:

**2006/42/EC, 2011/65/EU & (EU)2015/863  
2014/30/EU**

Werte nach  
**EN IEC 55014-1, EN IEC 55014-2, EN 62841-1, EN IEC 62841-2-6**

Zur Kompilierung der technischen Datei ermächtigte Person,

**Name Marcel Filz**  
**Anschrift Positec Germany GmbH**  
**Postfach 32 02 16, 50796 Cologne, Germany**



2023/02/09  
Allen Ding  
Stellvertretender Cheffingenieur,  
Prüfung und Zertifizierung  
Positec Technology (China) Co., Ltd  
18, Dongwang Road, Suzhou Industrial  
Park, Jiangsu 215123, P. R. China

# SOMMAIRE

1. SÉCURITÉ DU PRODUIT
2. LISTE DES COMPOSANTS
3. CARACTÉRISTIQUES TECHNIQUES
4. FONCTIONNEMENT
5. RESOLUTION DES PROBLEMES
6. ENTRETIEN
7. PROTECTION DE L'ENVIRONNEMENT
8. DÉCLARATION DE CONFORMITÉ

## 1. CONSIGNES DE SÉCURITÉ

### SÉCURITÉ DU PRODUIT

### AVERTISSEMENTS DE SÉCURITÉ GÉNÉRAUX POUR L'OUTIL



**AVERTISSEMENT** Lire l'ensemble des mises en garde, instructions, illustrations et spécifications fourni avec cet outil électrique.

Ne pas suivre toutes les instructions énumérées ci-dessous peut conduire à une électrocution, un incendie et / ou des blessures graves.

**Conserv**er tous les avertissements et toutes les instructions pour pouvoir s'y reporter ultérieurement.

Le terme «outil» dans les avertissements fait référence à votre outil électrique alimenté par le secteur (avec cordon d'alimentation) ou votre outil fonctionnant sur batterie (sans cordon d'alimentation).

#### 1) Sécurité de la zone de travail

- a) Conserv**er la zone de travail propre et bien éclairée. Les zones en désordre ou sombres sont propices aux accidents.
- b) Ne pas faire fonctionner les outils électriques en atmosphère explosive, par exemple en présence de liquides inflammables, de gaz ou de poussières.** Les outils électriques produisent des étincelles qui peuvent enflammer les poussières ou les fumées.
- c) Maintenir les enfants et les personnes présentes à l'écart pendant l'utilisation de l'outil.** Les distractions peuvent vous faire perdre le contrôle de l'outil.

#### 2) Sécurité électrique

- a) Il faut que les fiches de l'outil électrique soient adaptées au socle. Ne jamais modifier la fiche de quelque façon que ce soit. Ne pas utiliser**

**d'adaptateurs avec des outils à branchement de terre.** Des fiches non modifiées et des socles adaptés réduiront le risque de choc électrique.

- b) Éviter tout contact du corps avec des surfaces reliées à la terre telles que les tuyaux, les radiateurs, les cuisinières et les réfrigérateurs.** Il existe un risque accru de choc électrique si votre corps est relié à la terre.
  - c) Ne pas exposer les outils à la pluie ou à des conditions humides.** La pénétration d'eau à l'intérieur d'un outil augmentera le risque de choc électrique.
  - d) Ne pas maltraiter le cordon. Ne jamais utiliser le cordon pour porter, tirer ou débrancher l'outil. Maintenir le cordon à l'écart de la chaleur, du lubrifiant, des arêtes ou des parties en mouvement.** Des cordons endommagés ou emmêlés augmentent le risque de choc électrique.
  - e) Lorsqu'on utilise un outil à l'extérieur, utiliser un prolongateur adapté à l'utilisation extérieure.** L'utilisation d'un cordon adapté à l'utilisation extérieure réduit le risque de choc électrique.
  - f) Si l'usage d'un outil dans un emplacement humide est inévitable, utiliser une alimentation protégée par un dispositif à courant différentiel résiduel (DDR).** L'usage d'un DDR réduit le risque de choc électrique.
- 3) Sécurité des personnes**
    - a) Restez vigilant, regardez ce que vous êtes en train de faire et faites preuve de bon sens dans votre utilisation de l'outil. Ne pas utiliser un outil lorsque vous êtes fatigué ou sous l'emprise de drogues, d'alcool ou de médicaments.** Un moment d'inattention en cours d'utilisation d'un outil peut entraîner des blessures graves des personnes.
    - b) Utiliser un équipement de sécurité. Toujours porter une protection pour les yeux.** Les équipements de sécurité tels que les masques contre les poussières, les chaussures de sécurité antidérapantes, les casques ou les protections acoustiques utilisés pour les conditions appropriées réduiront les blessures de personnes.
    - c) Éviter tout démarrage intempestif. S'assurer que l'interrupteur est en position arrêté avant de brancher l'outil au secteur et/ou au bloc de batteries, de le ramasser ou de le porter.** Porter les outils en ayant le doigt sur l'interrupteur ou brancher des outils dont l'interrupteur est en position marche est source d'accidents.
    - d) Retirer toute clé de réglage avant de mettre l'outil en marche.** Une clé laissée fixée sur une partie tournante de l'outil peut donner lieu à des blessures de personnes.
    - e) Ne pas se précipiter. Garder une position et un équilibre adaptés à tout moment.** Cela permet un meilleur contrôle de l'outil dans des situations

inattendues.

- f) S'habiller de manière adaptée. Ne pas porter de vêtements amples ou de bijoux. Garder les cheveux et les vêtements à distance des parties en mouvement.** Des vêtements amples, des bijoux ou les cheveux longs peuvent être pris dans des parties en mouvement.
- g) Si des dispositifs sont fournis pour le raccordement d'équipements pour l'extraction et la récupération des poussières, s'assurer qu'ils sont connectés et correctement utilisés.** Utiliser des collecteurs de poussière peut réduire les risques dus aux poussières.
- h) Ne pas laisser les habitudes acquises au cours d'une utilisation fréquente des outils nous rendre complaisants et ignorer les principes de sécurité de l'outil.** Une action imprudente peut entraîner des blessures graves en une fraction de seconde.
- 4) Utilisation et entretien de l'outil**
- a) Ne pas forcer l'outil. Utiliser l'outil adapté à votre application.** L'outil adapté réalisera mieux le travail et de manière plus sûre au régime pour lequel il a été construit.
- b) Ne pas utiliser l'outil si l'interrupteur ne permet pas de passer de l'état de marche à arrêt et vice versa.** Tout outil qui ne peut pas être commandé par l'interrupteur est dangereux et il faut le réparer.
- c) Débrancher la prise de la source d'alimentation et / ou retirer la batterie, si elle est amovible, de l'outil, avant tout réglage, changement d'accessoires ou avant de ranger l'outil.** De telles mesures de sécurité préventives réduisent le risque de démarrage accidentel de l'outil.
- d) Conserver les outils à l'arrêt hors de la portée des enfants et ne pas permettre à des personnes ne connaissant pas l'outil ou les présentes instructions de le faire fonctionner.** Les outils sont dangereux entre les mains d'utilisateurs novices.
- e) Entretenir les outils et accessoires électriques. Vérifier qu'il n'y a pas de mauvais alignement ou de blocage des parties mobiles, des pièces cassées ou toute autre condition pouvant affecter le fonctionnement de l'outil. En cas de dommages, faire réparer l'outil avant de l'utiliser.** De nombreux accidents sont dus à des outils mal entretenus.
- f) Garder affûtés et propres les outils permettant de couper.** Des outils destinés à couper correctement entretenus avec des pièces coupantes tranchantes sont moins susceptibles de bloquer et sont plus faciles à contrôler.
- g) Utiliser l'outil, les accessoires et les lames etc., conformément à ces instructions, en tenant compte des conditions de travail et du travail à réaliser.** L'utilisation de l'outil pour des opérations différentes de celles prévues pourrait donner lieu à des situations dangereuses.
- h) Maintenir les poignées et les surfaces de préhension sèches, propres et exemptes d'huile et de graisse.** Des poignées et surfaces de préhension glissantes ne permettent pas une manipulation et un contrôle de l'outil en toute sécurité en cas d'imprévu.
- 5) Utilisation des outils fonctionnant sur batteries et précautions d'emploi**
- a) Ne recharger qu'avec le chargeur spécifié par le fabricant.** Un chargeur qui est adapté à un type de bloc de batteries peut entraîner un risque d'incendie lorsqu'il est utilisé avec un autre type de bloc de batteries.
- b) N'utiliser les outils qu'avec des blocs de batteries spécifiquement désignés.** L'utilisation de tout autre bloc de batteries peut entraîner un risque de blessure et d'incendie.
- c) Lorsqu'un bloc de batteries n'est pas utilisé, le maintenir à l'écart de tout autre objet métallique, par exemple trombones, pièces de monnaie, clés, clous, vis ou autres objets de petite taille qui peuvent donner lieu à une connexion d'une borne à une autre.** Le court-circuitage des bornes d'une batterie entre elles peut causer des brûlures ou un incendie.
- d) Dans de mauvaises conditions, du liquide peut être éjecté de la batterie; éviter tout contact. En cas de contact accidentel, nettoyer à l'eau. Si le liquide entre en contact avec les yeux, rechercher en plus une aide médicale.** Le liquide éjecté des batteries peut causer des irritations ou des brûlures.
- e) N'utilisez pas de batterie ou d'outil endommagé ou modifié.** Des batteries endommagées ou modifiées peuvent se comporter de façon imprévisible et causer un incendie, une explosion ou un risque de blessure.
- f) N'exposez pas une batterie ou un outil à un incendie ou à une température excessive.** L'exposition à un incendie ou une température supérieure à 130 °C peut causer une explosion.
- g) Suivez toutes les instructions de charge et ne rechargez pas la batterie ou l'outil en dehors de la plage de température spécifiée dans les instructions.** Recharger la batterie de façon inappropriée ou en dehors de la plage de température spécifiée peut l'endommager et augmenter le risque d'incendie.
- 6) Maintenance et entretien**
- a) Faire entretenir l'outil par un réparateur qualifié utilisant uniquement des pièces de rechange identiques.** Cela assurera le maintien de la sécurité de l'outil.
- b) Ne révisiez jamais de batteries endommagées.** La révision de batteries doit uniquement être effectuée par le fabricant ou les prestataires de service autorisés.

# AVERTISSEMENTS DE SÉCURITÉ POUR LES MARTEAUX

- 1) **Consignes de sécurité pour toutes les opérations**
1. **Porter une protection pour les oreilles.**  
L'exposition au bruit peut causer une perte d'audition.
  2. **Utiliser la(les) poignée(s) auxiliaire(s) fournie(s) avec l'outil.** Toute perte de contrôle peut provoquer des blessures.
  3. **Tenir l'outil par ses surfaces antidérapantes et isolées si l'outil de coupe risque d'entrer en contact avec des câbles cachés.** L'entrée en contact avec un câble sous tension rendra les parties en métal de l'outil également sous tension et l'utilisateur pourrait recevoir une décharge électrique.
- 2) **Consignes de sécurité pour l'utilisation de forets longs avec les perceuses à percussion rotatives**
- a) **Commencez toujours à percer à basse vitesse avec la pointe du foret en contact avec la pièce sur laquelle vous opérez.** À plus haute vitesse, le foret est susceptible de se tordre en cas de rotation libre sans contact avec la pièce, ce qui peut créer un risque de blessure.
  - b) **N'exercez aucune pression que dans l'axe du foret et n'exercez pas de pression excessive.** Les forets peuvent se tordre entraînant leur rupture ou une perte de contrôle, ce qui peut créer un risque de blessure.

- avec de l'eau et appelez les urgences.
- f) La batterie et les piles doivent rester propres et sèches.
  - g) Si la batterie ou les piles se salissent, essuyez-les avec un chiffon propre et sec.
  - h) La batterie et les piles doivent être chargées avant usage. Utilisez toujours le chargeur adéquat, et respectez les instructions du fabricant ou le mode d'emploi de l'appareil concernant la procédure de recharge.
  - i) Évitez de laisser une batterie se charger pendant trop longtemps lorsqu'elle n'est pas utilisée.
  - j) Après de longues périodes d'inutilisation, il peut être nécessaire de charger et décharger la batterie et les piles à plusieurs reprises avant que celles-ci ne retrouvent leur capacité maximale.
  - k) **N'utilisez pas d'autre chargeur que celui spécifié par Worx. N'utilisez pas d'autre chargeur que celui spécifiquement fourni avec l'appareil.**
  - l) **N'utilisez en aucun cas une batterie autre que celle prévue pour cet appareil.**
  - m) La batterie doit être tenue hors de portée des enfants.
  - n) Gardez la documentation d'origine du produit afin de pouvoir vous y référer ultérieurement.
  - o) **Enlevez la batterie de l'appareil lorsque vous ne l'utilisez pas.**
  - p) **Respectez les procédures de mise au rebut.**
  - q) **Ne pas mélanger des piles de fabrication, capacité, taille ou type différents dans un appareil.**
  - r) **Protégez la batterie des micro-ondes et des hautes pressions.**











## MISES EN GARDE CONCERNANT LA BATTERIE









- a) **La batterie et les piles secondaires ne doivent pas être ouvertes, démontées ou broyées.**
- b) **La batterie ne doit pas être court-circuitée. Évitez de mettre la batterie en vrac dans une boîte ou dans un tiroir où elles risqueraient de se court-circuiter entre elles ou au contact d'autres objets métalliques.** Après usage, évitez tout contact de la batterie avec d'autres objets métalliques de petite taille (trombones, pièces, clés, clous, vis etc.) susceptibles de court-circuiter les pôles. Un court-circuit entre les pôles de la batterie peut être à l'origine de brûlures ou d'un incendie.
- c) **La batterie ne doit pas être exposée au feu et à la chaleur. Évitez de la ranger à la lumière du soleil.**
- d) **La batterie et les piles ne doivent pas être soumises à des chocs mécaniques.**
- e) **En cas de fuite des piles, évitez tout contact du liquide avec la peau et les yeux. En cas de contact, rincez abondamment la surface touchée**

## SYMBOLES

	Pour réduire le risque de blessure, l'utilisateur doit lire le mode d'emploi.
	Avertissement
	Porter une protection pour les oreilles
	Porter une protection pour les yeux
	Porter un masque contre la poussière



	Les piles peuvent entrer dans le cycle de l'eau si elles sont éliminées de manière inappropriée, ce qui peut être dangereux pour l'écosystème. Ne jetez pas les piles utilisées avec les déchets ménagers non triés.
	Ne pas brûler
	La batterie Li-Ion. Ce produit a été identifié par un symbole «Collection séparée» pour toutes les batteries et pour toutes les paquets de batterie. Il sera ensuite recyclé ou démantelé afin de réduire l'impact sur l'environnement. Les paquets de batterie peuvent être dangereuses pour l'environnement et la santé humaine car elles contiennent des substances dangereuses.
	Les déchets d'équipements électriques et électroniques ne doivent pas être déposés avec les ordures ménagères. Ils doivent être collectés pour être recyclés dans des centres spécialisés. Consultez les autorités locales ou votre revendeur pour obtenir des renseignements sur l'organisation de la collecte.
	Portez des gants de protection
	Bois
	Métal
	Béton
	Plastique
	Maçonnerie

	Haute vitesse
	Basse vitesse
	Porte-outil
	S'assurer d'avoir retiré la batterie avec de changer les accessoires.
	Perçage sans percussion
	Perceuse percussion
	Burinage
	Rotation du foret

## 2. LISTE DES COMPOSANTS

1. **CAPUCHON DE PROTECTION CONTRE LA POUSSIERE**
2. **BAGUE DE VERROUILLAGE DU PORTE-OUTILS**
3. **SÉLECTEUR DE MODE**
4. **INVERSEUR DE SENS DE ROTATION L**
5. **INTERRUPTEUR MARCHÉ/ARRÊT AVEC VARIATEUR DE VITESSE**

## 6. JAUGE DE PROFONDEUR

## 7. VERROU DE PACK BATTERIE\*

## 8. PACK BATTERIE\*

## 9. POIGNEE LATERALE

\*Les accessoires reproduits ou décrits ne sont pas tous compris avec le modèle standard livré.

# 3. CARACTÉRISTIQUES TECHNIQUES

Modèle **WX381 WX381.X(3- désignations des pièces, représentative pour la Marteau)**

		WX381 WX381.X***
Tension Nominale-Fréquence		20 V $\overline{\text{---}}$ Max**
Vitesse à vide		0-1350 /min
Cadence de frappe nominale		0-4700 bpm
Energie d'impact		2J
Capacité max de perçage	Acier	13mm
	Bois	28mm
	Béton	22mm
Poids de la machine (Outil nu)		2.1kg

\*\*La tension est mesurée à vide. La tension initiale de la batterie atteint un maximum de 20 volts. La tension nominale est de 18 volts.

\*\*\*X = 1-999 ,A-Z, M1-M9, la seule différence entre ces modèles est que les clients visés sont différents. Il n'y a pas de changement concernant la sécurité.

# BATTERIES ET CHARGEURS CONSEILLÉS

Catégorie	Modèle	Capacité
20V Batterie	WA3014	4.0Ah
20V Chargeur	WA3880	2.0A

Nous vous recommandons d'acheter vos accessoires dans le magasin qui vous a vendu l'outil. Reportez-vous à l'emballage de l'accessoire pour plus de détails. Le personnel du magasin peut vous aider et vous conseiller.

# INFORMATIONS RELATIVES AU BRUIT

Niveau de pression acoustique pondéré A  $L_{pA} = 87 \text{ dB(A)}$

Niveau de puissance acoustique pondéré A  $L_{WA} = 98 \text{ dB(A)}$

$K_{pA} \& K_{WA}$  3.0 dB(A)

**Porter une protection pour les oreill**

# INFORMATIONS RELATIVES AUX VIBRATIONS

Valeurs totales de vibration (somme du vecteur triaxial) déterminées selon la norme EN 62841:

Perçage à percussion dans du béton	Valeur d'émission de vibrations $a_{h,HD} = 12.5 \text{ m/s}^2$
	Uncertainty K = 1.5 m/s <sup>2</sup>
Burinage	Vibration emission value $a_{h,CHeg} = 9.5 \text{ m/s}^2$
	Uncertainty K = 1.5 m/s <sup>2</sup>

La valeur totale de vibration déclarée et la valeur d'émission de bruit déclarée ont été mesurées conformément à la méthode d'essai standard et peuvent être utilisées pour comparer un outil à un autre.

La valeur totale de vibration déclarée et la valeur d'émission de bruit déclarée peuvent également être utilisées lors d'une évaluation préliminaire de l'exposition.



**AVERTISSEMENT:** les vibrations et les émissions de bruit au cours de l'utilisation réelle de l'outil électrique peuvent varier de la valeur déclarée en fonction du mode d'utilisation de l'outil, en particulier du type de pièce traité selon les exemples suivants et d'autres variations concernant le mode d'utilisation de l'outil:

Comment l'outil est utilisé et quels matériaux sont coupés ou percés.

L'outil est en bon état et bien entretenu.

L'utilisation du bon accessoire pour l'outil et l'assurance qu'il est affûté et en bon état.

La force avec laquelle vous serrez les poignées et l'utilisation éventuelle d'un quelconque accessoire anti-bruit et anti-vibration.

Et l'outil est utilisé comme prévu dans sa conception et dans les présentes instructions.

**Cet outil peut causer un syndrome de vibration du bras et de la main s'il n'est pas correctement géré.**

**AVERTISSEMENT:** Pour être précise, une évaluation du niveau d'exposition en conditions réelles d'utilisation doit également tenir compte de toutes les parties du cycle d'utilisation telles que les moments où l'outil est éteint, et ceux où il fonctionne au ralenti mais ne réalise pas réellement de tâche. Ceci peut réduire de façon significative le niveau d'exposition et la période de fonctionnement totale. Facteurs contribuant à minimiser votre risque d'exposition aux vibrations et au bruit. Utilisez TOUJOURS des ciseaux, des forets et des lames affûtés. Entretenez cet outil en accord avec les présentes instructions et maintenez-le lubrifié (si approprié). Si l'outil doit être fréquemment utilisé, investissez dans des accessoires anti-bruit et anti-vibration. Planifiez votre travail pour étaler toute utilisation d'outil à fortes vibrations sur plusieurs jours.

## 4. FONCTIONNEMENT

**Remarque:** Avant d'utiliser cet outil, lisez attentivement les instructions.

### PIÈCE D'OUVRAGE SÉCURISÉE

Une pièce d'ouvrage fixée avec des dispositifs de serrage est tenue plus sûre qu'à la main.

### UTILISATION CONFORME

La machine est conçue pour percer et buriner le béton, la brique et la pierre. Elle peut être utilisée pour buriner le béton et le carrelage à des angles différents sans outils. Elle est également adaptée pour percer sans perforer dans le bois, le métal, la céramique et le plastique.

### FONCTIONNEMENT

Action	Illustration
Insertion d'un foret / burin	Voir fig. A1
Retrait d'un foret / burin	Voir fig. A2
Ajustement de la poignée auxiliaire	Voir fig. B
Réglage de la jauge de profondeur	Voir fig. C
Vérification de l'état de charge de la batterie <b>REMARQUE:</b> La Fig. D1 s'applique uniquement à la batterie avec témoin lumineux de batterie.	Voir fig. D1

Charge de votre batterie <b>REMARQUE:</b> <ul style="list-style-type: none"> <li>La batterie est livrée non chargée. Elle doit être complètement chargée avant la première utilisation.</li> <li>Pour plus d'informations, reportez-vous au manuel du chargeur.</li> </ul>	Voir fig. D2
Enlever ou installer la batterie	Voir fig. E1, E2
Inverseur de sens de rotation <b>AVERTISSEMENT : Ne jamais changer le sens de rotation lorsque l'outil tourne ; attendre qu'il soit arrêté.</b>	Voir fig. F1, F2
Bouton de verrouillage <b>REMARQUE:</b> La gâchette peut être verrouillée en position arrêt (au centre).	Voir fig. F3
Interrupteur marche/arrêt avec variateur de vitesse	Voir fig. G
Sélection du mode de fonctionnement Pour en savoir plus, consulter la section MODE  <b>AVERTISSEMENT: Le sélecteur de mode ne peut être actionné que lorsque l'outil est à l'arrêt.</b>  <b>AVERTISSEMENT: L'utilisation prolongée rendra le boîtier en aluminium chaud ; ne pas le toucher.</b>	Voir fig. H
Perçage sans percussion (Adaptateur de serrage sans clé SDS - non fourni)****	Voir fig. I
Perceuse percussion	Voir fig. J
Burinage	Voir fig. K
Rotation du foret (à utiliser pour le burinage uniquement) <b>REMARQUE:</b> Tourner le manchon de verrouillage à la main pour choisir l'angle approprié pour le burinage, puis tourner le sélecteur de mode et sélectionner le symbole burinage  . Vous pouvez commencer le burinage avec l'angle souhaité.	Voir fig. L1

Chiseling with an required bit angle	Voir fig. L2
Protection contre surcharge sous température	/
Protection contre décharge brusque	/

\*\*\*\***REMARQUE:** L'adaptateur SDS de mandrin sans clé illustré ou décrit dans le tableau de fonctionnement ou ses figures n'est pas compris dans la livraison du WX381 WX381.X Il est vendu séparément.

## SÉLECTION DU MODE

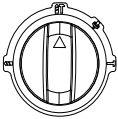
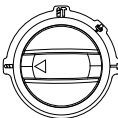
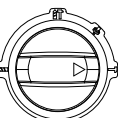
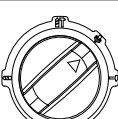
	Pour le perçage au marteau dans le béton, brique et pierre
	Pour percer l'acier, le bois et les plastiques
	Pour buriner le béton, la brique et la pierre
	Pour la rotation du foret

## CONSEIL D'UTILISATION DU MARTEAU

Si l'outil motorisé devient trop chaud, régler-le sur la vitesse maximale et faite-le tourner à vide pendant 2-3 minutes pour refroidir le moteur. Les mèches en carbure de tungstène SDS-plus doivent toujours être utilisées pour le béton et la maçonnerie. Pour percer dans le métal, utiliser uniquement des mèches HSS en bon état. Lorsque c'est possible, faites un avant-trou avant de percer un trou de gros diamètre.

## 5. RESOLUTION DES PROBLEMES

### 1. QUELLES SONT LES RAISONS DE LA DIFFERENCE D'AUTONOMIE DES BATTERIES

Des problèmes de temps de charge et de stockage prolongés peuvent réduire l'autonomie de la batterie. Ceci peut être corrigé après plusieurs cycles de charge et de décharge, en travaillant avec votre outil après l'avoir chargé. Des conditions de travail sévères, par exemple de vissage de grosses vis dans du bois dur, déchargeront plus rapidement la batterie que des conditions moins sévères. Ne rechargez pas votre batterie en dessous de 0°C ni au-dessus de 30°C car ceci affecte ses performances.

## 6. ENTRETIEN

### Retirer la fiche de la prise avant de procéder à un réglage, une réparation ou un entretien.

L'outil ne requiert pas de graissage ou d'entretien particulier. Sauf pour le nettoyage et la lubrification des embouts et adaptateurs SDS avant insertion dans le mandrin. Il n'y a pas de pièces réparables par l'utilisateur dans cet outil. Ne jamais utiliser d'eau ou de nettoyeurs chimiques pour nettoyer l'outil. Nettoyer avec un chiffon sec. Toujours conserver l'outil motorisé dans un endroit sec. Maintenir les fentes de ventilation du moteur propres. Empêcher que les commandes de marche soient couvertes de sciure. Il est normal que des étincelles soient visibles dans les fentes de ventilation, cela n'endommagera pas l'outil motorisé.

## 7. PROTECTION DE L'ENVIRONNEMENT



Les déchets d'équipements électriques et électroniques ne doivent pas être déposés avec les ordures ménagères. Ils sont collectés pour être recyclés dans des centres spécialisés. Consultez les autorités locales ou votre revendeur pour obtenir des renseignements sur l'organisation de la collecte.

### POUR LES OUTILS À BATTERIE

La plage de température ambiante pour l'utilisation et le stockage de l'outil et de la batterie est de 0°C à 45°C.

La plage de température ambiante recommandée pour le système de recharge au cours de la charge est de 0°C à 40°C.

## 8. DÉCLARATION DE CONFORMITÉ

Nous,  
Positec Germany GmbH  
Postfach 32 02 16, 50796 Cologne, Germany

Positec déclare que le produit  
Description **Marteau rotatif sans brosse sans fil 20 V**

Modèle **WX381 WX381.X(3- désignations des pièces, représentative pour la Marteau)Fonctions Martelage de différents matériaux**

Est conforme aux directives suivantes,  
**2006/42/EC, 2011/65/EU & (EU) 2015/863 2014/30/EU**

Et Conforme Aux Normes :  
**EN IEC 55014-1, EN IEC 55014-2, EN 62841-1, EN IEC 62841-2-6**

La personne autorisée à compiler le dossier technique,

**Nom Marcel Filz**

**Adresse Positec Germany GmbH**

**Postfach 32 02 16, 50796 Cologne, Germany**



2023/02/09

Allen Ding

Ingénieur en chef adjoint, Essais & Certification

Positec Technology (China) Co., Ltd

18, Dongwang Road, Suzhou Industrial

Park, Jiangsu 215123, P. R. China

## SOMMARIO

1. SICUREZZA DEL PRODOTTO
2. ELEMENTI DELL'APPARECCHIO
3. DATI TECNICI
4. ISTRUZIONI SUL FUNZIONAMENTO
5. SOLUZIONE DI PROBLEMI
6. MANUTENZIONE
7. TUTELA AMBIENTALE
8. DICHIARAZIONE DI CONFORMITÀ

## 1. ISTRUZIONI DI SICUREZZA SICUREZZA DEL PRODOTTO AVVISI GENERALI PER LA SICUREZZA DEGLI UTENSILI A MOTORE

 **AVVERTENZA:** Leggere tutte le avvertenze di sicurezza, le istruzioni, le illustrazioni e le specifiche fornite con questo elettro utensile.

La mancata osservanza delle istruzioni elencate di seguito potrebbe provocare una scossa elettrica, un incendio e/o lesioni gravi.

**Conservare tutti gli avvisi e le istruzioni per poterli consultare quando necessario.**

Il termine «elettro utensile elettrico» utilizzato di seguito in questo manuale si riferisce a utensili elettrici alimentati dalla rete (con linea di allacciamento), oltre che ad utensili elettrici alimentati a batteria (senza linea di allacciamento).

- 1) **Posto di lavoro**
  - a) **Mantenere pulito e ordinato il posto di lavoro.** Il disordine e le zone di lavoro non illuminate possono essere fonte di incidenti.
  - b) **Evitare d'impiegare l'utensile in ambienti soggetti al rischio di esplosioni nei quali siano presenti liquidi, gas o polveri infiammabili.** Gli utensili elettrici producono scintille che possono incendiare polveri e gas.
  - c) **Mantenere lontani i bambini e altre persone durante l'impiego dell'utensile elettrico.** Eventuali distrazioni potranno comportare la perdita di controllo sull'utensile.
- 2) **Sicurezza elettrica**
  - a) **La spina elettrica dovrà essere adatta alla presa di corrente. Evitare assolutamente di apportare modifiche alla spina. Non impiegare spine adattatrici assieme a utensili con collegamento**

a terra. Le spine non modificate e le prese adatte allo scopo riducono il rischio di scosse elettriche.

- b) Evitare il contatto fisico con superfici collegate a terra, come tubi, apparecchiature per il riscaldamento, cucine elettriche e frigoriferi.** Nel momento in cui il corpo è messo a massa sussiste un maggior rischio di scosse elettriche.
- c) Custodire l'utensile al riparo dalla pioggia o dall'umidità.** L'eventuale infiltrazione di acqua in un elettro utensile comporta un aumento del rischio d'insorgenza di scosse elettriche.
- d) Non usare il cavo di alimentazione per scopi diversi da quelli previsti, al fine di trasportare o appendere l'elettro utensile, oppure per staccare la spina dalla presa di corrente. Mantenere l'elettro utensile al riparo da fonti di calore, olio, spigoli o parti di strumenti in movimento.** I cavi danneggiati o aggrovigliati aumentano il rischio d'insorgenza di scosse elettriche.
- e) Qualora si voglia usare l'utensile all'aperto, impiegare solo ed esclusivamente cavi di prolunga omologati per l'impiego all'esterno.** L'uso di un cavo di prolunga omologato per l'impiego all'esterno riduce il rischio d'insorgenza di scosse elettriche.
- f) Se si deve utilizzare l'elettro utensile in un luogo umido, utilizzare una fonte di alimentazione dotata di interruttore differenziale.** L'uso di un interruttore differenziale riduce il rischio di folgorazioni elettriche.

### 3) Sicurezza delle persone

- a) È importante concentrarsi su ciò che si sta facendo e maneggiare con giudizio l'elettro utensile mentre si lavora. Non utilizzare l'elettro utensile quando si è stanchi o sotto l'effetto di alcol, stupefacenti e medicinali.** Un attimo di distrazione durante l'uso dell'elettro utensile potrebbe causare lesioni gravi.
- b) Indossare sempre dispositivi di protezione individuale, e guanti protettivi.** Se si avrà cura d'indossare equipaggiamento protettivo individuale come una maschera antipolvere, calzature antiscivolo di sicurezza, elmetto o dispositivi di protezione acustica, a seconda dell'impiego previsto per l'elettro utensile, si potrà ridurre il rischio di lesioni.
- c) Evitare l'avviamento involontario. Controllare che l'interruttore sia nella posizione di spegnimento (off) prima di effettuare il collegamento a una fonte di alimentazione/batteria e prima di sollevare o trasportare l'elettro utensile.** Il fatto di tenere il dito sopra all'interruttore o di collegare l'utensile acceso all'alimentazione di corrente potrebbe essere causa di incidenti.
- d) Togliere gli attrezzi di regolazione o la chiave inglese prima di accendere l'elettro utensile.** Un attrezzo o una chiave inglese che si trovino in una parte della macchina che sta girando può causare

lesioni a persone.

- e) È importante non sopravvalutarsi. Avere cura di mettersi in una posizione sicura e di mantenere l'equilibrio.** In tal modo sarà possibile controllare meglio la macchina in situazioni inaspettate.
- f) Indossare indumenti adeguati. Evitare di indossare vestiti lenti o gioielli. Tenere i capelli e gli indumenti lontani dalle parti mobili.** Vestiti lenti, gioielli o capelli lunghi potrebbero impigliarsi in parti in movimento.
- g) Se sussiste la possibilità di montare dispositivi di aspirazione o di captazione della polvere, assicurarsi che gli stessi siano stati installati correttamente e vengano utilizzati senza errori.** L'impiego dei suddetti dispositivi diminuisce il pericolo rappresentato dalla polvere.
- h) Non lasciare che la familiarità acquisita con l'utilizzo frequente dell'elettro utensile si trasformi in autocompiacimento e trascuratezza dei principi di sicurezza.** Un'azione imprudente può causare lesioni gravi entro una frazione di secondo.
- 4) Maneggio e impiego accurato di elettro utensili**
- a) Non sovraccaricare l'elettro utensile. Impiegare l'elettro utensile adatto per eseguire il lavoro.** Utilizzando l'elettro utensile elettrico adatto si potrà lavorare meglio e con maggior sicurezza nell'ambito della gamma di potenza indicata.
- b) Non utilizzare elettro utensili con interruttori difettosi.** Un elettro utensile che non si può più accendere o spegnere è pericoloso e dovrà essere riparato.
- c) Staccare la spina dalla presa di corrente e/o rimuovere la batteria, se rimovibile, dall'elettro utensile prima di effettuare qualsiasi regolazione, sostituire gli accessori o riporre gli utensili elettrici.** Tale precauzione eviterà che la macchina possa essere messa in funzione inavvertitamente.
- d) Custodire gli elettro utensili non utilizzati fuori della portata dei bambini. Non fare usare l'apparecchio a persone non abituate a farlo o che non abbiano letto le presenti istruzioni.** Gli elettro utensili sono pericolosi se utilizzati da persone inesperte.
- e) Eseguire la manutenzione di elettro utensile e accessori. Verificare che le parti mobili dell'elettro utensile funzionino perfettamente e non s'inceppino, che non ci siano pezzi rotti o danneggiati al punto tale da limitare la funzione della macchina stessa. Far riparare le parti danneggiate prima di utilizzare l'elettro utensile.** Numerosi incidenti vengono causati da elettro utensili la cui manutenzione è stata effettuata in modo poco accurato.
- f) Mantenere affilati e puliti gli utensili da taglio.** Gli utensili da taglio curati con particolare attenzione e con taglienti affilati s'inceppano meno di

frequente e sono più facili da condurre.

- g) **Utilizzare elettroattrezzi, accessori, attrezzi, ecc. in conformità con le presenti istruzioni e secondo quanto previsto per questo tipo specifico di macchina. Osservare le condizioni di lavoro e il lavoro da eseguire durante l'impiego.** L'impiego di elettroattrezzi per usi diversi da quelli consentiti potrà dar luogo a situazioni di pericolo.
- h) **Mantenere le impugnature e le superfici di presa asciutte, pulite e prive di olio e grasso.** Le impugnature e le superfici di presa scivolose non permettono l'uso e il controllo sicuri dell'elettroattrezzo in situazioni impreviste.

- 5) **Maneggio e impiego accurato delle batterie**
- a) **Caricare la batteria solo ed esclusivamente con i dispositivi di carica consigliati dal produttore.** Per un dispositivo di carica previsto per un determinato tipo di batteria, sussiste pericolo di incendio, se utilizzato con una batteria di tipo diverso.
- b) **Utilizzare negli elettroattrezzi elettrici solo ed esclusivamente le batterie previste per tale scopo.** L'uso di batterie di tipo diverso potrebbe dare origine a lesioni a persone e comportare il rischio d'incendi.
- c) **Tenere la batteria non utilizzata lontano da graffette, monete, chiodi, viti o altri oggetti in metallo di piccole dimensioni che potrebbero causare un ponte tra i contatti.** Un eventuale cortocircuito tra i contatti della batteria può dare origine a bruciate o ad incendi.
- d) **In caso di impiego sbagliato, possono verificarsi fuoriuscite di liquido dalla batteria. Evitarne il contatto. In caso di contatto casuale, sciacquare con acqua. Qualora il liquido dovesse entrare in contatto con gli occhi, chiedere immediato consiglio a un medico.** Il liquido fuoriuscito dalla batteria può causare irritazioni cutanee o bruciate.
- e) **Non utilizzare una batteria o un elettroattrezzo danneggiati o modificati.** Le batterie danneggiate o modificate potrebbero manifestare un comportamento imprevedibile con la possibilità di causare un'esplosione o un incendio.
- f) **Non esporre una batteria o un utensile al fuoco o a temperature elevate.** L'esposizione al fuoco o a una temperatura superiore a 130°C potrebbe provocare un'esplosione.
- g) **Seguire tutte le istruzioni per la carica e non caricare la batteria o l'elettroattrezzo a una temperatura che non rientri nell'intervallo di valori specificato nelle istruzioni.** Una ricarica effettuata in maniera scorretta o a una temperatura che non rientra nell'intervallo di valori specificato, potrebbe danneggiare la batteria aumentando il rischio d'incendio.

## 6) Assistenza

- a) **Fare riparare l'apparecchio esclusivamente da personale specializzato e solo impiegando pezzi di ricambio originali.** In tal modo potrà essere salvaguardata la sicurezza dell'apparecchio.
- b) **Non riparare le batterie danneggiate.** Gli interventi di riparazione sulle batterie devono essere eseguiti dal costruttore o da fornitori di assistenza autorizzati.

## INDICAZIONI DI SICUREZZA PER MARTELLI

- 1) **Istruzioni di sicurezza per tutte le operazioni**
- a. **Indossare protezione per le orecchie.** L'esposizione al rumore può provocare la perdita dell'udito.
- b. **Utilizzare le impugnature supplementari fornite insieme all'elettroattrezzo.** La perdita di controllo sull'elettroattrezzo può comportare il pericolo di incidenti.
- c. **Afferrare lo strumento per le apposite maniglie quando si eseguono operazioni durante le quali l'attrezzo potrebbe entrare in contatto con cavi nascosti.** Il contatto con cavi elettrici in tensione espone l'operatore al rischio di scosse elettriche.
- 2) **Istruzioni di sicurezza per l'utilizzo di punte lunghe con martelli rotanti**
- a) **Iniziare sempre la foratura a bassa velocità e con la punta a contatto con il pezzo.** A velocità più elevate, la punta rischia di piegarsi se viene lasciata ruotare liberamente senza entrare in contatto con il pezzo, con conseguenti lesioni personali.
- b) **Applicare la pressione solo in linea diretta con la punta e non applicare una pressione eccessiva.** Le punte possono piegarsi, causando rotture o perdita di controllo, con conseguenti lesioni personali.





## ISTRUZIONI PER LA SICUREZZA DEL PACCO BATTERIA







- a) **Non smontare, aprire o strappare le cellule secondarie o il pacco batteria.**
- b) **Non cortocircuitare un pacco batteria. Non conservare un pacco batteria disordinatamente in una scatola o un cassetto in cui potrebbero cortocircuitarsi tra essi o essere cortocircuitati da altri oggetti metallici.** Quando il pacco batteria non è in uso, tenerlo lontano da altri oggetti metallici come graffette, monete, chiavi, chiodi, viti e altri piccoli oggetti metallici, potrebbe averarsi un collegamento tra i due terminali. Collegare i terminali della batteria potrebbe causare incendi o

ustioni.









- c) **Non esporre il pacco batteria a calore o fuoco. Evitare di conservarli alla luce diretta del sole.**
- d) **Non sottoporre il pacco batteria a scosse meccaniche.**
- e) **In caso di perdite da una cellula, evitare che il liquido entri in contatto con la pelle o gli occhi. In caso di contatto, lavare l'area interessata con abbondante acqua e consultare un medico.**
- f) **Tenere le cellule e il pacco batteria puliti e asciutti.**
- g) **Pulire i terminali delle cellule e del pacco batteria con un panno pulito e asciutto nel caso in cui si sporchino.**
- h) **Il pacco batteria deve essere caricato prima dell'uso. Utilizzare sempre il caricatore corretto e consultare le istruzioni.**
- i) **Non lasciare un pacco batteria in carica se non in uso.**
- j) **Dopo lunghi periodi di conservazione, potrebbe essere necessario caricare e scaricare le cellule o il pacco batteria diverse volte per ottenere le massime prestazioni.**
- k) **Ricaricare solo con il caricatore specificato da Worx. Non utilizzare caricatori diversi da quelli forniti per l'uso specifico con l'apparecchiatura.**
- l) **Non utilizzare un pacco batteria non progettato per l'uso con l'apparecchiatura.**
- m) **Tenere il pacco batteria fuori dalla portata dei bambini.**
- n) **Conservare i documenti originali del prodotto per riferimenti futuri.**
- o) **Rimuovere la batteria dall'apparecchiatura, se non in uso.**
- p) **Smaltire adeguatamente.**
- q) **Non mischiare batterie di diverse marche, capacità, dimensioni o tipologia nello stesso dispositivo.**
- r) **Tenere la batteria lontano da microonde e alta pressione.**

## SIMBOLI

	Per ridurre il rischio di lesioni, l'utente deve leggere il manuale di istruzioni
	Attenzione
	Indossare una protezione per le orecchie
	Indossare una protezione per gli occhi

	Indossare una maschera antipolvere
	Le batterie potrebbero entrare nel ciclo dell'acqua se non siano smaltite in modo inappropriato, il che può essere pericoloso per l'ecosistema. Non smaltire le batterie usate come rifiuti urbani non differenziati.
	Non esporre alla pioggia o all'acqua
	Batteria agli ioni di litio Questo prodotto è contrassegnato da un simbolo relativo alla "raccolta separata" per tutti i pacchi batteria e il pacco batteria. Quindi, sarà riciclata o smantellata per ridurre l'impatto sull'ambiente. I pacchi batteria possono essere pericolosi per l'ambiente e per la salute umana poiché contengono sostanze pericolose.
	I prodotti elettrici non possono essere gettati tra i rifiuti domestici. L'apparecchio da rottamare deve essere portato al centro di riciclaggio per un corretto trattamento. Controllare con le autorità locali o con il rivenditore per localizzare il centro di riciclaggio più vicino.
	Indossare guanti protettivi
	Legno
	Metallo
	Calcestruzzo
	Plastica



	Opere in muratura
	Alta velocità
	Bassa velocità
	Portatensili
	Assicurarsi che la batteria venga rimossa prima di sostituire gli accessori.
	Foratura senza percussione
	Trapano a Percussione
	Scalpellatura
	Rotazione della punta

## 2. ELEMENTI DELL'APPARECCHIO

1. PROTEZIONE ANTIPOLVERE
2. GANASCIA BLOCCAGGIO UTENSILE
3. SELETTORE DELLA FUNZIONE

4. CONTROLLO ROTAZIONE AVANTI ED INDIETRO
5. INTERRUTTORE DI ACCENSIONE/ SPEGNIMENTO CON CONTROLLO DELLA VELOCITÀ VARIABILE
6. ASTA DI PROFONDITÀ
7. SERRATURA A SCATTO UNITÀ BATTERIA
8. UNITÀ BATTERIA\*
9. IMPUGNATURA AUSILIARIA

\*Accessori illustrati o descritti non fanno necessariamente parte del volume di consegna.

## 3. DATI TECNICI

Codice **WX381 WX381.X(3- Designazione del macchinario, rappresentativo della Martello)**

		WX381 WX381.X***
Tensione		20 V  Max**
Velocità nominale a vuoto		0-1350 /min
Velocità impatto		0-4700 bpm
Energia di impatto		2J
Capacità massima di foratura	Acciaio	13mm
	Legno	28mm
	Calcestruzzo	22mm
Peso ( Utensile nudo)		2.1kg

\*\* Tensione misurata senza carico di lavoro. La tensione iniziale della batteria raggiunge un massimo di 20 Volt. La tensione nominale è di 18 Volt.

\*\*\*X = 1-999 ,A-Z , M1-M9 solo per clienti diversi, non ci sono cambiamenti rilevanti sicuri tra questi modelli.

## BATTERIE E CARICABATTERIE CONSIGLIATI

Categoria	Modello	Capacità
20V Batteria	WA3014	4.0Ah

**Martello perforatore a batteria senza spazzole 20V**

20V Caricabatteria	WA3880	2.0A
--------------------	--------	------

Ti consigliamo di acquistare gli accessori nello stesso negozio dove compri l'utensile. Fare riferimento alla confezione degli accessori per ulteriori dettagli. Il personale del negozio può aiutarti e offrire consulenza.

## INFORMAZIONI SUL RUMORE

Pressione acustica ponderata A:  $L_{pA} = 87 \text{ dB(A)}$

Potenza acustica ponderata A:  $L_{wA} = 98 \text{ dB(A)}$

$K_{pA} \& K_{wA}$  3.0 dB(A)

**Indossare protezione per le orecchie.**

## INFORMAZIONI SULLA VIBRAZIONE

I valori totali di vibrazione (somma vettoriale triassiale) sono determinati secondo lo standard EN 62841:

Perforazione a percussione su cemento	Valore emissione vibrazioni $a_{h,HD} = 12.5 \text{ m/s}^2$
	Incertezza K = 1.5 m/s <sup>2</sup>
Scalpellatura	Valore emissione vibrazioni $a_{h,CHeq} = 9.5 \text{ m/s}^2$
	Incertezza K = 1.5 m/s <sup>2</sup>

Il valore totale di emissione di vibrazioni dichiarato e il valore di emissioni sonore dichiarati sono stati misurati in base a un metodo di collaudo standard e possono essere utilizzati per il confronto di un utensile con un altro.

Il valore totale di emissione di vibrazioni dichiarato e il valore di emissioni sonore dichiarato possono anche essere utilizzati in una valutazione preliminare dell'esposizione.

**AVVERTENZA:** Le emissioni di vibrazioni e sonore durante l'uso effettivo dell'elettrotensile possono differire dal valore dichiarato in base alle modalità con cui esso viene utilizzato. In particolare quale tipo di pezzo viene lavorato dipende dai seguenti fattori e da altre variazioni sulle modalità di utilizzo dell'elettrotensile: Come viene usato l'elettrotensile e quali sono i materiali tagliati o forati. Le condizioni e la buona manutenzione

dell'elettrotensile.

L'uso dell'accessorio corretto per il taglio e la sua affilatura, nonché le sue buone condizioni.

La tenuta della presa sulle impugnature e se vengono utilizzati eventuali accessori antivibrazioni e antirumore.

L'adeguatezza dell'utilizzo dell'elettrotensile rispetto a quanto previsto.

**Questo elettrotensile potrebbe causare l'insorgenza della sindrome della vibrazione dell'avambraccio se il suo utilizzo non viene gestito correttamente.**



**AVVERTENZA:** per essere precisi, una stima del livello di esposizione nelle attuali condizioni di utilizzo dovrebbe anche tenere conto di tutte le parti del ciclo operativo, come le volte in cui lo strumento viene spento e il tempo in cui viene lasciato girare a vuoto senza realmente fare il suo lavoro. Questo potrebbe ridurre significativamente il livello di esposizione sul periodo di lavoro totale. Aiuto a minimizzare il rischio di esposizione alle vibrazioni e al rumore.

Usare sempre scalpelli, trapani e lame affilati.

Conservare questo elettrotensile sempre in conformità a queste istruzioni e mantenerlo ben lubrificato (dove appropriato).

Se l'utensile deve essere utilizzato regolarmente, investire in accessori antivibrazioni e antirumore. Pianificare il lavoro in modo da suddividere i lavori che implicano le maggiori vibrazioni nell'arco di più giorni.

## 4. ISTRUZIONI SUL FUNZIONAMENTO



**NOTA:** Leggere scrupolosamente il manuale delle istruzioni prima di usare l'attrezzo.

### PEZZO DA LAVORARE SICURO

E' più sicuro tenere il pezzo da lavorare bloccato con dispositivi di bloccaggio che a mano.

### USO CONFORME ALLE NORME

L'utensile è destinato alla trapanatura a percussione e alla scalpellatura di calcestruzzo, mattoni e pietra. Può essere utilizzato per scalpellare cemento e piastrelle con un angolo diverso richiesto senza utensile. Inoltre è adatto per la trapanatura senza percussione di legno, metallo, ceramica e plastica.

### FUNZIONAMENTO

AZIONE	FIGURA
Inserimento punte per foratura / lo scalpello	Vedere Figura. A1



**Martello perforatore a batteria senza spazzole 20V**

Rimozione punte foratura / lo scalpello	Vedere Figura. A2
Impugnatura ausiliaria	Vedere Figura. B
Regolazione del fermo di profondità	Vedere Figura. C
Controllo dello stato di carica della batteria <b>NOTA:</b> la Fig. D1 si riferisce solamente alla batteria con indicatore luminoso.	Vedere Figura. D1
Caricamento del pacco batteria <b>NOTA:</b> <ul style="list-style-type: none"> <li>La batteria viene fornita scarica. Prima del primo utilizzo la batteria deve essere completamente caricata.</li> <li>È possibile trovare maggiori dettagli nel manuale del caricatore.</li> </ul>	Vedere Figura. D2
Rimozione e installazione dell'unità batteria	Vedere Figura. E1, E2
Controllo rotazione avanti ed indietro <b>⚠ ATTENZIONE: Non cambiare mai la direzione di rotazione quando l'attrezzo è in movimento; attendere affinché si sia fermato. Non usare mai la funzione di percussione quando l'attrezzo è impostato sulla rotazione inversa.</b>	Vedere Figura. F1, F2
<b>INTERRUTTORE BLOCCO</b> <b>NOTA:</b> il grilletto di azionamento può essere bloccato nella posizione di spegnimento "off" (al centro).	Vedere Figura. F3
Interruttore di accensione/ spegnimento con controllo della velocità variabile	Vedere Figura. G
Selezione della modalità di funzionamento Per maggiori dettagli fare riferimento al capitolo SELEZIONE DELLA FUNZIONE  <b>⚠ ATTENZIONE: Il selettore della funzione può essere attivato solo con l'utensile fermo.</b>  <b>⚠ ATTENZIONE: In caso di uso prolungato, la parte metallica potrebbe riscaldarsi, non toccare.</b>	Vedere Figura. H
Foratura senza percussione (Adattatore mandrino SDS senza uso di utensili - non fornito)****	Vedere Figura. I

Trapano a Percussione	Vedere Figura. J
Scalpeltatura	Vedere Figura. K
Rotazione della punta (da utilizzare solo per la scalpeltatura) <b>NOTA:</b> Ruotare la ghiera di bloccaggio a mano per scegliere un angolo della punta appropriato per la scalpeltatura, quindi ruotare il selettore della funzione sul simbolo della scalpeltatura "⌚". A questo punto è possibile iniziare la scalpeltatura con l'angolo richiesto da questo utensile.	Vedere Figura. L1
Scalpeltatura con un angolo della punta richiesto	Vedere Figura. L2
Protezione sovraccarico dipendente da temperatura	/
Protezione da scariche forti	/

**\*\*\*\*NOTA:** L'adattatore per mandrino di SDS keyless illustrato o descritto nella tabella operativa o figure non è incluso nella consegna WX381 WX381.X Si vende separatamente.

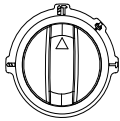
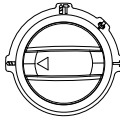
#### SELEZIONE DELLA FUNZIONE

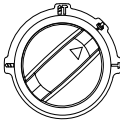
	Per la perforazione a percussione nel calcestruzzo, mattone e pietra
	Per la trapanatura di acciaio, legno e plastica
	Per la scalpeltatura di calcestruzzo, mattoni e pietra
	Per la rotazione della punta

## CONSIGLI SUL FUNZIONAMENTO DEL TRAPANO MARTELLO

Se l'attrezzo diventa troppo caldo, impostare la velocità al massimo e farlo funzionare a vuoto per 2-3 minuti per raffreddare il motore. Le punte per forare al carburo di tungsteno di tipo SDS-plus devono essere utilizzate solo per cemento e opere in muratura.

Quando si fora il metallo, usare solamente punte HSS in buone condizioni. Dove possibile, usare fori pilota prima di trapanare buchi di diametro maggiore.

## 5. SOLUZIONE DI PROBLEMI

### 1. RAGIONI DI UNA DIVERSA DURATA DI ESERCIZIO DELL'UNITÀ BATTERIA

I problemi relativi ai tempi di caricamento elencati sopra e un prolungato non utilizzo di un'unità batteria provocano la riduzione della durata d'esercizio dell'unità batteria stessa. Questo inconveniente può essere risolto solamente grazie ad un utilizzo più continuo e a diverse operazioni di caricamento e scaricamento con l'uso dell'utensile.

Condizioni di lavoro più pesanti, come ad esempio l'inserimento di viti di grandi dimensioni nel legno duro, provocano un consumo più rapido della batteria rispetto a condizioni di lavoro leggere. Non ricaricare l'unità batteria con temperature al di sotto di 0°C e al di sopra di 30°C poiché quest'operazione incide sul rendimento della batteria stessa.

## 6. MANUTENZIONE

**Rimuovere la spina dalla presa di corrente prima di eseguire qualsiasi regolazione, riparazione o manutenzione.**

L'attrezzo non richiede lubrificazione o manutenzione aggiuntiva, tranne per la pulizia e la lubrificazione delle punte SDS e degli adattatori prima dell'inserimento nel mandrino. All'interno dell'attrezzo non ci sono parti riparabili da parte dell'utente. Non usare mai acqua o detersivi chimici per pulire l'attrezzo. Pulire con un panno asciutto. Immagazzinare sempre gli attrezzi elettrici in luoghi asciutti. Tenere pulite le aperture di ventilazione del motore. Tenere puliti dalla polvere tutti i controlli operativi. La formazione di scintille all'interno delle aperture di ventilazione, è un fenomeno normale che non crea danni all'attrezzo.

## 7. TUTELA AMBIENTALE



I prodotti elettrici non possono essere gettati tra i rifiuti domestici. L'apparecchio da rottamare deve essere portato al centro di riciclaggio per un corretto trattamento. Controllare con le autorità locali o con il rivenditore per localizzare il centro di riciclaggio più vicino.

### PER GLI UTENSILI A BATTERIA

La temperatura ambientale raccomandata per l'uso e la conservazione dell'utensile e della batteria è di 0 °C-45 °C.

La temperatura ambientale raccomandata per il caricabatterie durante la carica è di 0°C-40°C.

## 8. DICHIARAZIONE DI CONFORMITÀ

NOI,

Positec Germany GmbH

Postfach 32 02 16, 50796 Cologne, Germany

A nome di Positec si dichiara che il prodotto

Descrizione n **Martello perforatore a batteria senza spazzole 20V**

Codice **WX381 WX381.X(3- Designazione del macchinario, rappresentativo della Martello)**

Funzioni **Perforazione di vari materiali.**

È conforme alle seguenti direttive,

**2006/42/EC**

**2011/65/EU&(EU)2015/863**

**2014/30/EU**

Conforme a,

**EN IEC 55014-1, EN IEC 55014-2, EN 62841-1, EN IEC 62841-2-6**

Il responsabile autorizzato alla compilazione della documentazione tecnica,

**Nome Marcel Filz**

**Indirizzo Positec Germany GmbH**

**Postfach 32 02 16, 50796 Cologne, Germany**



2023/02/09

Allen Ding

Vice capo ingegnere, testing e certificazione

Positec Technology (China) Co., Ltd

18, Dongwang Road, Suzhou Industrial

Park, Jiangsu 215123, P. R. China

# Martello perforatore a batteria senza spazzole 20V

# ÍNDICE

1. SEGURIDAD DEL PRODUCTO
2. LISTA DE COMPONENTES
3. CARACTERÍSTICAS TÉCNICAS
4. INSTRUCCIONES DE FUNCIONAMIENTO
5. SOLUCIÓN DE PROBLEMAS
6. MANTENIMIENTO
7. PROTECCIÓN AMBIENTAL
8. DECLARACIÓN DE CONFORMIDAD

## 1. LAS INSTRUCCIONES DE SEGURIDAD

### SEGURIDAD DEL PRODUCTO

### ADVERTENCIAS DE SEGURIDAD GENERALES SOBRE HERRAMIENTAS ELÉCTRICAS

 **ADVERTENCIA:** Lea todas las advertencias de seguridad, instrucciones, ilustraciones y especificaciones que acompañan a esta herramienta eléctrica. Si no se respetan todas las instrucciones que se indican abajo, podría producirse una descarga eléctrica, un incendio o alguien podría resultar herido de gravedad.

**Conserve todas las advertencias e instrucciones para futuras consultas.**

El término "herramienta eléctrica" en todas las advertencias siguientes corresponde a la herramienta eléctrica con o sin cable.

#### 1) ZONA DE TRABAJO

- Mantener su lugar de trabajo limpio y bien iluminado.** Bancos de trabajo desordenados y lugares oscuros invitan a los accidentes.
- No utilizar herramientas eléctricas en atmósferas explosivas, como por ejemplo en presencia de líquidos inflamables, gases o polvo.** Las herramientas eléctricas crean chispas que pueden encender el polvo o los vapores.
- Mantener alejados a los niños y visitantes mientras opera una herramienta eléctrica.** Las distracciones pueden hacerle perder el control.

#### 2) SEGURIDAD ELÉCTRICA

- Los enchufes de la herramienta eléctrica deben encajar perfectamente en el tomacorriente. Nunca modificar el enchufe de ninguna manera.**

**No utilizar adaptadores con herramientas eléctricas conectadas a tierra.** Los enchufes no modificados y los que encajan perfectamente en el tomacorriente reducirán el riesgo de descarga eléctrica.

- Evitar el contacto del cuerpo con superficies conectadas a tierra tales como caños, radiadores, cocinas y heladeras.** Existe un riesgo creciente de descarga eléctrica si su cuerpo queda conectado a tierra.
- No exponer las herramientas eléctricas a la lluvia y no guardar en lugares húmedos.** El agua que penetra en ellas aumentará el riesgo de una descarga eléctrica.
- No abusar del cable. Nunca utilizar el cable para transportar, tirar o desenchufar la herramienta eléctrica. Mantener el cable alejado del calor, del aceite, de bordes agudos o piezas móviles.** Los cables dañados o enredados aumentan el riesgo de descarga eléctrica.
- Cuando utilice su herramienta eléctrica al aire libre, emplear un prolongador apto para uso en exteriores.** El empleo de cables para uso al aire libre reduce el riesgo de descarga eléctrica.
- Si es necesario utilizar la herramienta motorizada en un lugar muy húmedo, utilice una fuente de alimentación con dispositivo de corriente residual (RCD).** El uso de un RCD reduce el riesgo de descarga eléctrica.

#### 3) SEGURIDAD PERSONAL

- Mantenerse alerta, poner atención en lo que está haciendo y utilice el sentido común mientras opera una herramienta eléctrica. No emplear la herramienta cuando se encuentre cansado o bajo la influencia de drogas, alcohol o medicación.** Un momento de falta de atención durante el manejo de herramientas eléctricas puede dar lugar a daños corporales serios.
- Utilizar equipo de seguridad. Usar siempre protección ocular.** Equipo de seguridad como máscaras contra el polvo, zapatos antideslizantes de seguridad, sombrero o protección auditiva para condiciones apropiadas reducirá daños corporales.
- Evite el arranque accidental. Asegúrese de que el interruptor se encuentra desactivado antes de enchufar la máquina o colocar la batería, al tomar la herramienta o transportarla.** Transportar herramientas con el dedo en el interruptor o enchufar la herramienta cuando el interruptor está encendido invitan a los accidentes.
- Retire llaves de ajuste o llaves inglesas antes de poner la herramienta en funcionamiento.** Una llave que queda unida a una pieza móvil de la herramienta puede originar daños corporales.
- No extralimitarse. Mantenerse firme y con buen equilibrio en todo momento.** Esto permite un mejor control de la herramienta en situaciones

inesperadas.

- f) **Vestirse apropiadamente. No usar ropa suelta ni alhajas. Mantenga el pelo, la ropa y los guantes alejados de las piezas en movimiento.** La ropa suelta, las alhajas o el cabello largo pueden ser atrapados por las piezas móviles.
  - g) **Si se proporcionan dispositivos para la extracción y recolección de polvo, asegurarse de que estos estén conectados y utilizados correctamente.** El uso de estos dispositivos puede reducir peligros relacionados con el polvo.
  - h) **No permita que el hecho de estar familiarizado con el uso de herramientas le haga volverse descuidado o ignorar las normas de seguridad.** La falta de atención puede provocar heridas graves en una fracción de segundo.
- 4) MANTENIMIENTO de la HERRAMIENTA MOTORIZADA**
- a) **No forzar la herramienta eléctrica. Utilizar la herramienta eléctrica correcta para su aplicación.** La herramienta eléctrica correcta hará el trabajo mejor y más seguro a la velocidad para la cual fue diseñada.
  - b) **No utilizar la herramienta eléctrica si el interruptor no la enciende o apaga.** Cualquier herramienta eléctrica que no pueda ser controlada con el interruptor es peligrosa y debe ser reparada.
  - c) **Desconecte la clavija de la fuente de alimentación o extraiga la batería (si es desmontable) de la herramienta eléctrica antes de realizar cualquier ajuste, cambiar los accesorios o guardar la herramienta.** Tales medidas de seguridad preventivas reducen el riesgo de arranque accidental de la herramienta.
  - d) **Mantener las herramientas eléctricas que no usa fuera del alcance de los niños y no permita que personas no familiarizadas con la herramienta o con estas instrucciones maneje la herramienta eléctrica.** Las herramientas eléctricas son peligrosas en manos de usuarios inexpertos.
  - e) **Realice un mantenimiento adecuado de las herramientas eléctricas y sus accesorios. Comprobar si hay desalineamiento o atascamiento de piezas móviles, rotura de piezas en general y cualquier otra condición que pueda afectar la operación normal de la herramienta. Si se verifican daños, recurra a un servicio calificado antes de volver a usar la herramienta.** Las herramientas mal mantenidas causan muchos accidentes.
  - f) **Mantener las piezas de corte limpias y afiladas.** Puesto que son menos probables de atascarse y más fáciles de controlar.
  - g) **Utilizar la herramienta eléctrica, accesorios y brocas etc., de acuerdo con estas instrucciones y de la manera prevista para el tipo particular de herramienta eléctrica, teniendo en cuenta**

**las condiciones de trabajo y el trabajo a ser realizado.** El uso de la herramienta eléctrica para otras operaciones distintas de lo previsto podría dar lugar a una situación peligrosa.

- h) **Mantenga las empuñaduras y las superficies de agarre secas, limpias y sin aceite ni grasa.** Una empuñadura o una superficie de agarre resbaladiza dificultan la correcta manipulación y el control de la herramienta en situaciones imprevistas.
- 5) UTILIZACIÓN Y MANTENIMIENTO DE LA BATERÍA**
- a) **Recargar solamente con el cargador indicado por el fabricante.** Un cargador adaptado a un tipo de batería podría crear un riesgo de incendio si se utiliza con una diferente batería.
  - b) **Utilizar las herramientas eléctricas solamente con baterías especialmente adaptadas.** La utilización de cualquier otra batería podría causar un riesgo de incendio o herida.
  - c) **Cuando la batería no está en uso, tenerla lejos de los objetos metálicos como los trombones, las piezas de moneda, las llaves, los clavos, los tornillos, o cualquier otro pequeño objeto metálico susceptibles de establecer una conexión de un terminal a otra.** El cortocircuito de un terminal a otra puede causar quemaduras o un incendio.
  - d) **Hay una fuga de líquido de la batería. Evitar todo contacto. Si entre accidentalmente en contacto con este líquido, lavar con agua limpia. En caso de contacto con los ojos, consultar a un médico.** El líquido presente en las baterías puede causar irritaciones o quemaduras.
  - e) **No utilice una batería o una herramienta que estén dañadas o hayan sido modificadas.** Las baterías dañadas y modificadas pueden comportarse de forma imprevisible y provocar un incendio, una explosión o herir a alguien.
  - f) **No arroje una batería o herramienta al fuego ni las exponga a una temperatura excesiva.** La exposición al fuego y a temperaturas superiores a 130 °C puede provocar una explosión.
  - g) **Respete todas las instrucciones de carga y no cargue la batería o la herramienta fuera del rango de temperatura especificado en las instrucciones.** Una carga inadecuada o a una temperatura fuera del rango especificado puede ocasionar daños en la batería y aumentar el riesgo de incendio.
- 6) Reparación**
- a) **Permitir que el mantenimiento de su herramienta eléctrica sea efectuado por una persona calificada usando solamente piezas de recambio idénticas.** Esto es primordial para mantener la seguridad de la herramienta eléctrica.
  - b) **No intente reparar nunca una batería dañada.**

Cualquier intervención técnica en una batería debe ser realizada exclusivamente por el fabricante o por un servicio técnico autorizado.

## INSTRUCCIONES DE SEGURIDAD PARA MARTILLOS

### 1) Instrucciones de seguridad para todas las operaciones

- a. **Utilice protección auditiva.** Estar expuesto a altos niveles de ruido puede causar pérdida de audición.
- b. **Emplee las empuñaduras adicionales suministradas con la herramienta eléctrica.** La pérdida de control sobre la herramienta eléctrica puede provocar un accidente.
- c. **Sostenga la herramienta por las empuñaduras aislantes cuando realice una operación donde la herramienta de corte puede entrar en contacto con cableado oculto.** El contacto con un cable con corriente también hará que las partes expuestas del metal de la herramienta puedan transmitirle una descarga eléctrica.

### 2) Instrucciones de seguridad cuando se usan brocas largas con martillos rotatorios

- a) **Empiece siempre a taladrar a baja velocidad y con la punta de la broca en contacto con la pieza de trabajo.** A velocidades más altas, la broca puede doblarse si se le permite rotar libremente sin tener contacto con la pieza de trabajo, lo que puede provocar lesiones personales.
- b) **Aplique presión únicamente en línea directa con la broca y no aplique una presión excesiva.** Las brocas se pueden doblar, lo que provocaría su rotura o la pérdida de control, causando lesiones personales.



## ADVERTENCIAS DE ADVERTENCIAS DE SEGURIDAD PARA LA BATERÍA

- a) **No desmonte, abra o destruya las pilas o las baterías recargables.**
- b) **No provoque un cortocircuito en la batería. No almacene las baterías de forma descuidada en una caja o cajón donde podría provocar un cortocircuito entre ellas o mediante otros objetos metálicos.** Cuando la batería no esté siendo utilizada, manténgala alejada de objetos metálicos, como clips de papel, monedas, llaves, clavos, tornillos u otros objetos metálicos pequeños, que pueden posibilitar la conexión de











un borne con otro. Al provocar un cortocircuito con los bornes de la batería se pueden sufrir quemaduras o generar un incendio.

- c) **No exponga las baterías al calor o al fuego. No las guarde expuestas directamente al sol.**
- d) **No exponga las baterías a impactos mecánicos.**
- e) **En caso de que la batería tenga fugas de líquido, no permita que el líquido entre en contacto con la piel o los ojos. Si se produce el contacto, lave la zona afectada con grandes cantidades de agua y acuda a un médico.**
- g) **Mantenga las baterías limpias y secas.**
- h) **Limpie los bornes de la batería con un paño limpio si se ensucian.**
- i) **Cargue la batería antes de utilizarla. Consulte siempre estas instrucciones y aplique el procedimiento de carga adecuado.**
- j) **No deje la batería cargándose durante prolongados períodos de tiempo cuando no se utilice.**
- k) **Después de prolongados períodos de almacenamiento, puede que sea necesario cargar y descargar la batería varias veces para obtener el máximo rendimiento.**
- n) **Recargue solo con el cargador indicado por Worx. No utilice ningún otro cargador que no sea el específicamente proporcionado para el uso con este equipo.**
- o) **No utilice ninguna batería distinta a la diseñada para utilizarse con el aparato.**
- p) **Mantenga la batería fuera del alcance de los niños.**
- q) **Conserve la documentación original del producto por si tuviera que consultarla en otro momento.**
- r) **Extraiga la batería del aparato cuando no lo utilice.**
- s) **Deshágase del producto correctamente.**
- t) **No se deben mezclar pilas de diferentes fabricantes, capacidad, tamaño o tipo en un mismo dispositivo.**
- r) **Mantener la batería lejos de microondas y alta presión.**

## SÍMBOLOS

	Para reducir el riesgo de lesión, lea el manual de instrucciones
	Advertencia
	Utilice protección auditiva

	Utilizar protección ocular
	Utilizar una máscara antipolvo
	Las baterías pueden entrar en el ciclo del agua si se desechan incorrectamente, lo que puede ser peligroso para el ecosistema. No deseches las baterías usadas como residuos municipales sin clasificar.
	No quemar
 Li-Ion 	Batería de ión de litio. Este producto se ha marcado con un símbolo relacionado con la "colección separada" para todos los paquetes de baterías y paquetes de baterías. Luego se reciclará o desmontará para reducir el impacto en el medio ambiente. Los paquetes de baterías pueden ser peligrosos para el medio ambiente y para la salud humana, ya que contienen sustancias peligrosas.
 	Los residuos de aparatos eléctricos y electrónicos no deben depositarse en la basura doméstica. Se deben reciclar en las instalaciones especializadas. Consulte a las autoridades locales o el establecimiento para saber cómo reciclar estos productos.
	Utilizar guantes de protección
	Madera
	Metal
	Cemento

	Plástico
	Ladrillos
	Alta velocidad
	Bajo velocidad
	Portaherramientas
	Compruebe que se haya extraído la batería antes de cambiar los accesorios.
	Taladrar sin impactos
	Taladro con percusión
	Cincelado
	Giro de la broca

## 2. LISTA DE COMPONENTES

1. RETÉN DE PROTECCIÓN ANTIPOLVO
2. MANGUITO DE BLOQUEO DE INSERCIÓN DE HERRAMIENTA



3.	SELECTOR DE FUNCIONES
4.	PALANCA DE CONTROL DEL SENTIDO DE GIRO
5.	INTERRUPTOR DE ENCENDIDO Y APAGADO CON CONTROL VARIABLE DE LA VELOCIDAD
6.	TOPE DE PROFUNDIDAD
7.	BLOQUEO DE LA BATERÍA
8.	BATERÍA*
9.	EMPUÑADURA AUXILIAR

\*Los accesorios ilustrados o descritos pueden no corresponder al material suministrado de serie con el aparato.

## 3. CARACTERÍSTICAS TÉCNICAS

Modelo **WX381 WX381.X(3- designación de maquinaria, representantes de Martillo)**

		WX381 WX381.X***
Tensión nominal - Frecuencia		20 V $\overline{\text{---}}$ Max**
Velocidad sin carga		0-1350/min
Impactos por minuto		0-4700bpm
Energía de impacto		2J
Capacidad máxima del martillo	Acero	13mm
	Madera	28mm
	Cemento	22mm
Peso ( Herramienta descubierta)		2.1kg

\*\*Voltaje medido sin carga. El voltaje inicial máximo de la batería es de 20 voltios. El voltaje nominal es de 18 voltios.

\*\*\* X = 1-999, A-Z, M1-M9 solo se utilizan para diferentes clientes, no hay cambios relevantes seguros entre estos modelos

## BATERÍAS Y CARGADORES RECOMENDADOS

Categoría	Modelo	Capacidad
20V Batería	WA3014	4.0Ah
20V Cargador	WA3880	2.0A

Le recomendamos que compre sus accesorios en la misma tienda que compró la herramienta. Consulte el paquete de accesorios para obtener más detalles. El personal de la tienda puede ayudarlo y ofrecerle asesoramiento.

## INFORMACIÓN DE RUIDO

Nivel de presión acústica ponderada	$L_{pA} = 87 \text{ dB(A)}$
Nivel de potencia acústica ponderada	$L_{wA} = 98 \text{ dB(A)}$
$K_{pA} \& K_{wA}$	3.0 dB(A)

Utilícese protección auditiva.

## INFORMACIÓN DE VIBRACIÓN

Valores totales de vibración (suma vectorial triangular) determinados según la norma EN 62841:

Perforación percutora en cemento	Valor de emisión de vibración $a_{h,HD} = 12.5 \text{ m/s}^2$
	Incertidumbre $K = 1.5 \text{ m/s}^2$
Cincelado	Valor de emisión de vibración $a_{h,CHeq} = 9.5 \text{ m/s}^2$
	Incertidumbre $K = 1.5 \text{ m/s}^2$

El valor total de vibraciones declarado y el valor de emisiones acústicas declarado se han medido de conformidad con un método de prueba estándar y pueden utilizarse para realizar comparaciones entre herramientas.

El valor total de vibraciones declarado y el valor de emisiones acústicas declarado también pueden utilizarse en una evaluación preliminar de la exposición.



**ADVERTENCIA:** Las vibraciones y las emisiones acústicas que se producen durante el uso de la herramienta eléctrica pueden variar respecto a los valores declarados en función de cómo se utilice la herramienta, especialmente dependiendo del tipo de pieza de trabajo que se procese y de otras formas de usar la herramienta: Cómo se utiliza la herramienta y se cortan o perforan los materiales.

Si la herramienta se encuentra en buenas condiciones de mantenimiento. Si se utiliza el accesorio correcto para la herramienta y se garantiza que está afilado y en buenas condiciones. La firmeza de sujeción de las empuñaduras, y el uso de accesorios para reducir las vibraciones y el ruido. Y si la herramienta se utiliza según su diseño y estas instrucciones.

**Esta herramienta podría causar síndrome de vibración del brazo y la mano si no se utiliza correctamente.**

**!** **ADVERTENCIA:** Para conseguir una mayor precisión, debe tenerse en cuenta una estimación del nivel de exposición en condiciones reales de todas las partes del ciclo de uso, como los tiempos durante los que la herramienta está apagado o cuando está en funcionamiento pero no está realizando ningún trabajo. Ello podría reducir notablemente el nivel de exposición sobre el periodo de carga total. Minimización del riesgo de exposición a las vibraciones y el ruido. Utilice SIEMPRE cinceles, brocas y cuchillas afiladas. Mantenga esta herramienta de acuerdo con estas instrucciones y bien lubricada (si es necesario). Si la herramienta se va a utilizar de forma habitual, se recomienda adquirir accesorios para reducir las vibraciones y el ruido. Planifique su programa de trabajo para distribuir el uso de la herramienta a lo largo de varios días.

## 4. INSTRUCCIONES DE FUNCIONAMIENTO

**!** **NOTA:** Antes de usar la herramienta lea el manual de instrucciones detenidamente.

### PIEZA DE TRABAJO SEGURA

Una pieza de trabajo sujeta con dispositivos de sujeción se mantiene más segura que con la mano.

### USO INDICADO

Esta máquina está diseñada para las tareas de taladrado por percusión y cincelado en hormigón, ladrillos y piedra. También puede utilizarse para el cincelado en hormigón y baldosas con diferentes ángulos sin herramienta. También es adecuada para el taladrado sin impacto en madera, metal, cerámica y plástico.

### FUNCIONAMIENTO

Acción	Figura
Insertar las brocas / cincel	Véase la fig. A1
Quitar las brocas / cincel	Véase la fig. A2

Ajustar la empuñadura auxiliar	Véase la fig. B
Ajuste del calibre de profundidad	Véase la fig. C
Comprobación del nivel de carga de la batería <b>NOTA:</b> La Fig. D1 solo es aplicable a la batería con indicador de la batería.	Véase la fig. D1
Cargar la batería <b>NOTA:</b> <ul style="list-style-type: none"> <li>La batería se suministra descargada y debe cargarse por completo antes de usar la herramienta por primera vez.</li> <li>Encontrará más información en el manual del cargador.</li> </ul>	Véase la fig. D2
Extraer o instalar el pack de batería	Véase la fig. E1, E2
Palanca de control del sentido de giro <b>!</b> <b>Advertencia: Nunca cambie la dirección de rotación cuando la herramienta esté en funcionamiento; espere hasta que la misma se haya detenido.</b>	Véase la fig. F1, F2
Bloqueo del conmutador <b>NOTA:</b> El gatillo se puede bloquear en la posición de apagado (central).	Véase la fig. F3
Interruptor de encendido y apagado con control variable de la velocidad	Véase la fig. G
Selección de la función Para obtener más información, consulte selección de las funciones <b>!</b> <b>ADVERTENCIA: El selector de funciones únicamente debe cambiarse de posición con la herramienta parada.</b> <b>!</b> <b>ADVERTENCIA: El uso prolongado de la herramienta puede hacer que la carcasa de aluminio se caliente. No la toque.</b>	Véase la fig. H
Taladrar sin impactos (Adaptador de portabrocas sin llave SDS - no se incluye)****	Véase la fig. I
Taladro con percusión	Véase la fig. J
Cincelado	Véase la fig. K

Giro de la broca (solo debe usarse para el cincelado) <b>NOTA:</b> Gire el casquillo de bloqueo con la mano para seleccionar un ángulo de broca adecuado para el cincelado y, a continuación, gire el selector de funciones hasta el símbolo de cincelado "T". Una vez hecho esto, podrá empezar la operación de cincelado con la máquina en el ángulo requerido.	Véase la fig. L1
Cincelado con la broca en el ángulo requerido	Véase la fig. L2
Protección contra sobrecargas dependiente de la temperatura	/
Protección contra descarga profunda	/

\*\*\***NOTA:** El adaptador de mandril sin llave ilustrado y descrito en la mesa o figura de operaciones no está incluido en la entrega WX381 WX381.X Se vende por separado.

#### SELECCIÓN DE LAS FUNCIONES

	Para taladrar con percusión en hormigón, ladrillo y piedra
	Para el taladrado en acero, madera y plástico
	Para el cincelado en hormigón, ladrillos y piedra
	Para girar la broca

## CONSEJOS DE TRABAJO PARA SU MARTILLO PERFORADOR

Si su herramienta eléctrica se recalienta demasiado, lleve la velocidad al máximo y accione sin carga durante 2 o 3 minutos para enfriar el motor.

Las brocas de carburo de tungsteno SDS-plus deben utilizarse exclusivamente para hormigón y mampostería.

Para perforar metal, use exclusivamente brocas HSS en buenas condiciones. Siempre que le sea posible, realice los taladros de gran diámetro haciendo taladros previos de menor diámetro de forma escalonada.

## 5. SOLUCIÓN DE PROBLEMAS

### 1. RAZONES DE LOS DISTINTOS TIEMPOS DE FUNCIONAMIENTO DEL PACK DE BATERÍA

Los problemas de tiempo de carga, como se señaló arriba, y el hecho de no haber usado la batería por un largo tiempo, reducen el rendimiento del pack de batería. Dicho efecto puede corregirse llevando a cabo varios ciclos de carga y descarga de la herramienta. Condiciones severas de trabajo, como por ejemplo tornillos grandes en madera dura, agotarán más rápido la energía de la batería que si se trabajara en condiciones más suaves. No recargue su pack de batería por debajo de 0°C ni por encima de 30°C, ya que esto afectará el rendimiento.

## 6. MANTENIMIENTO

Retire el enchufe de la toma de corriente antes de efectuar cualquier ajuste, reparación o mantenimiento.

Su herramienta eléctrica no requiere de lubricación ni mantenimiento adicional, a excepción de la limpieza y lubricación de las brocas SDS y los adaptadores antes de insertarlos en el mandril.

No posee piezas en su interior que deban ser reparadas por el usuario. Nunca emplee agua o productos químicos para limpiar su herramienta. Use simplemente un paño seco. Guarde siempre su herramienta en un lugar seco. Mantenga limpias las ranuras de ventilación del motor. Mantenga todos los controles de funcionamiento libres de polvo. La observación de chispas que destellan bajo las ranuras de ventilación indica un funcionamiento normal que no dañará su herramienta.

## 7. PROTECCION AMBIENTAL

 Los residuos de aparatos eléctricos y electrónicos no deben depositarse en la basura doméstica. Se deben reciclar en las instalaciones especializadas. Consulte a las autoridades locales o el establecimiento para saber cómo reciclar estos productos.

### PARA LAS HERRAMIENTAS A BATERÍA

El rango de temperatura ambiente de funcionamiento y almacenamiento para la herramienta y la batería es de 0°C-45°C.

El rango de temperatura ambiente recomendado para el Sistema de carga durante el proceso de carga es de 0°C-40°C.

## 8. DECLARACIÓN DE CONFORMIDAD

Los que reciben,  
Positec Germany GmbH  
Postfach 32 02 16, 50796 Cologne, Germany

En nombre de Positec declaran que el producto  
Descripción **Martillo rotatorio a batería de 20V sin escobillas**

Modelo **WX381 WX381.X(3- designación de maquinaria, representantes de Martillo)**  
Funciones **Martillando varios materiales**

Cumple con las siguientes Directivas  
**2006/42/EC, 2011/65/EU & (EU) 2015/863  
2014/30/EU**

Cumple las normativas  
**EN IEC 55014-1, EN IEC 55014-2, EN 62841-1, EN IEC 62841-2-6**

La persona autorizada para componer el archivo técnico,

Nombre **Marcel Filz**  
Dirección **Positec Germany GmbH**  
Postfach 32 02 16, 50796 Cologne, Germany



2023/02/09  
Allen Ding  
Ingeniero Jefe Adjunto. Pruebas y Certificación.  
Positec Technology (China) Co., Ltd  
18, Dongwang Road, Suzhou Industrial Park, Jiangsu 215123, P. R. China

## ÍNDICE

1. SEGURANÇA DO PRODUTO
2. LISTA DE COMPONENTES
3. DADOS TÉCNICOS
4. INSTRUCCIONES DE FUNCIONAMIENTO
5. SOLUÇÃO DE PROBLEMAS
6. MANUTENÇÃO
7. PROTECCÃO AMBIENTAL
8. DECLARAÇÃO DE CONFORMIDADE

## 1. INSTRUÇÕES DE SEGURANÇA SEGURANÇA DO PRODUTO AVISOS GERAIS DE SEGURANÇA DE FERRAMENTAS ELÉCTRICAS

 **AVISO** Leia todos os avisos de segurança, instruções, ilustrações e especificações fornecidos com esta ferramenta elétrica. Caso não siga todas as instruções listadas de seguida poderá resultar e choque elétrico, incêndio e/ou lesões graves.

### Guarde estas instruções para referência futura.

Os termos "ferramenta elétrica" utilizados em todos os avisos constantes destas instruções referem-se à sua ferramenta elétrica accionada por bateria (sem cabo de alimentação).

- 1) LOCAL DE TRABALHO
  - a) **Mantenha o local de trabalho limpo e bem arrumado.** Áreas com pouca iluminação e desordenadas podem provocar acidentes.
  - b) **Não utilize o aparelho em locais onde existam líquidos, gases ou poeiras inflamáveis e onde exista o risco de explosão.** As ferramentas eléctricas produzem faíscas que podem inflamar poeiras ou gases.
  - c) **Mantenha as pessoas e particularmente as crianças afastadas da ferramenta eléctrica durante o seu funcionamento.** Qualquer distração pode fazê-lo perder o controlo do berbequim.
- 2) SEGURANÇA ELÉCTRICA
  - a) **A ficha do berbequim deve encaixar bem na tomada de alimentação. Nunca modifique fichas, seja de que maneira for. Não utilize nenhuma ficha de adaptação com ferramentas**

**eléctricas que tenham ligação à terra.** Fichas não modificadas e tomadas de corrente adequadas reduzem o risco de choque eléctrico.

- b) Evite o contacto do corpo com superfícies ligadas à terra como tubos, aquecedores, fogões e frigoríficos.** Existe um aumento do risco de choque eléctrico se o seu corpo estiver em contacto com a terra ou a massa.
- c) Não exponha este equipamento à chuva ou humidade.** A infiltração de água num aparelho eléctrico aumenta o risco de choque eléctrico.
- d) Não maltrate o cabo de alimentação. Nunca utilize o cabo para transportar, puxar ou desligar o aparelho da tomada de corrente. Mantenha o cabo afastado de fontes de calor, óleos, arestas afiadas ou peças em movimento.** Cabos danificados ou enredados aumentam o risco de choque eléctrico.
- e) Quando trabalhar com uma ferramenta eléctrica ao ar livre, use um cabo de extensão adequado para utilização no exterior.** A utilização de um cabo adequado para uso exterior reduz o risco de choque eléctrico.
- f) Se não puder evitar a utilização de uma ferramenta eléctrica num local húmido, utilize uma fonte de alimentação protegida contra corrente residual.** A utilização de um dispositivo com protecção contra corrente residual reduz o risco de choque eléctrico.

### 3) SEGURANÇA DE PESSOAS

- a) Esteja atento, observe o que está a fazer e seja prudente sempre que trabalhar com uma ferramenta eléctrica. Não utilize nunca uma ferramenta eléctrica quando estiver cansado ou sob a influência de drogas, álcool ou medicamentos.** Um momento de desatenção quando se utiliza uma ferramenta eléctrica pode causar lesões graves.
- b) Utilize equipamentos de segurança. Use sempre óculos de protecção.** Equipamentos de segurança, tais como máscaras protectoras, sapatos de sola antiderrapante, capacetes ou protecções auriculares devidamente utilizados reduzem o risco de lesões.
- c) Evite o arranque accidental da ferramenta. Certifique-se de que o comutador de alimentação está desligado antes de ligar a ferramenta à fonte de alimentação e/ou à bateria, antes de pegar nela ou antes de a transportar.** Se mantiver o dedo no interruptor ou accionar o aparelho enquanto este estiver ligado podem ocorrer acidentes.
- d) Remova quaisquer chaves de ajuste ou de porcas antes de ligar a ferramenta eléctrica.** Chaves de porcas ou de ajuste fixadas a peças móveis do berbequim podem causar lesões.
- e) Não exceda as suas próprias capacidades.** Mantenha sempre o corpo em posição firme e de

equilíbrio, o que lhe permite controlar melhor a ferramenta eléctrica em situações imprevisíveis.

- f) Use roupa apropriada. Não use vestuário solto ou artigos de joalheria. Mantenha o cabelo e as roupas e luvas afastados das peças móveis.** Roupas soltas, artigos de joalheria ou cabelos compridos podem ser agarrados por peças em movimento.
- g) Se forem fornecidos dispositivos para a montagem de unidades de extracção ou recolha de resíduos, Assegure-se de que são montados e utilizados adequadamente.** A utilização destes dispositivos pode reduzir os perigos relacionados com a presença de resíduos.
- h) Não permita que a familiaridade obtida do uso frequente de ferramentas o tornem complacente o o faça ignorar os princípios de segurança da ferramenta.** Uma ação descuidada pode causar lesões graves numa fracção de segundo.

### 4) UTILIZAÇÃO E MANUTENÇÃO DA FERRAMENTA ELÉCTRICA

- a) Não force a ferramenta. Utilize a ferramenta eléctrica apropriada para cada aplicação.** A utilização da ferramenta eléctrica apropriada executa o trabalho de forma melhor e mais segura, à velocidade para a qual foi concebida.
- b) Não utilize esta ferramenta se o interruptor estiver deficiente, não ligando ou desligando.** Qualquer ferramenta eléctrica que não possa ser controlada pelo interruptor é perigosa e deve ser reparada.
- c) Desligue a ficha da tomada eléctrica e/ou remova o conjunto de pilhas, caso seja possível removê-lo, da ferramenta eléctrica antes de realizar quaisquer ajustes, substituir acessórios ou armazenar ferramentas eléctricas.** Estas medidas de segurança preventivas reduzem o risco de activação accidental da ferramenta.
- d) Quando não estiver a usar a ferramenta eléctrica, guarde-a fora do alcance das crianças e não deixe que esta seja utilizada por pessoas que não a conheçam, nem tenham lido as instruções.** As ferramentas eléctricas são perigosas nas mãos de utilizadores inexperientes.
- e) Realize a manutenção de ferramentas eléctricas e acessórios. Verifique quaisquer desalinhamentos, encaixes de peças móveis, quebras e outras condições que possam afectar o funcionamento. Se esta ferramenta estiver avariada, mande-a reparar antes a utilizar.** Muitos acidentes são causados pela manutenção deficiente de ferramentas eléctricas.
- f) Mantenha as ferramentas de corte limpas e afiadas.** As ferramentas de corte com manutenção adequada e arestas de corte afiadas têm menos probabilidades bloquear e são mais fáceis de controlar.
- g) Utilize a ferramenta eléctrica, acessórios,**

brocas, etc. em conformidade com estas instruções e da forma prevista para este tipo específico de ferramenta, tendo em conta as condições presentes e o trabalho a executar.

A utilização de ferramentas eléctricas para aplicações diferentes daquelas a que se destinam pode levar a situações de perigo.

**h) Mantenha as pegas e as superfícies de aderência secas, limpas e sem óleo e massa lubrificante.** As pegas e superfícies de aderência escorregadias não permitem o manuseamento e controlo seguros da ferramenta em situações inesperadas.

## 5) USO E TRATAMENTO DE APARELHOS COM ACUMULADOR

**a) Apenas deverá carregar em carregadores, acumuladores recomendados pelo fabricante.**

Um carregador que é apropriado para um tipo de acumulador, pode causar um incêndio se se for utilizado para carregar outros acumuladores.

**b) Apenas utilize nas ferramentas eléctricas os acumuladores previstos.** A utilização de outros acumuladores pode levar a lesões e riscos de incêndio.

**c) Quando o acumulador não estiver em uso, mantenha-o afastado de outros objectos de metal, como por exemplo agrafos, moedas, chaves, pregos, parafusos, ou outros pequenos objectos metálicos que possam ligar em ponte os contactos.** Um curto circuito entre os contactos do acumulador pode causar queimaduras ou incêndio.

**d) Aplicações inadequadas podem provocar fugas do líquido do acumulador. Evite o contacto com este líquido. No caso de um contacto accidental, lave imediatamente com água fresca. Se o líquido entrar em contacto com os olhos, procure um auxílio médico.** O líquido que escapa do acumulador pode levar a irritações ou queimaduras da pele.

**e) Não utilize um conjunto de baterias ou ferramenta que esteja danificado ou tenha sido modificado.** As baterias danificadas ou modificadas podem exibir um comportamento imprevisível, resultando em incêndio, explosão ou risco de lesão.

**f) Não exponha um conjunto de baterias ou ferramenta ao fogo ou temperatura excessiva.** A exposição ao fogo ou temperatura superior a 130 °C pode causar explosão.

**g) Siga todas as instruções de carregamento e não carregue o conjunto das baterias ou ferramenta fora do intervalo de temperatura especificado nas instruções.** O carregamento indevido ou a temperatura fora do intervalo especificado pode danificar a bateria e aumentar o risco de incêndio.

## 6) ASSISTÊNCIA TÉCNICA

**a) A sua ferramenta eléctrica só deve ser reparada por um técnico de assistência qualificado e devem ser apenas utilizadas peças de substituição genuínas, mantendo assim a segurança da ferramenta.**

**b) Nunca faça a manutenção de conjuntos de baterias danificados.** A manutenção de conjuntos de baterias só deve ser efetuado pelo fabricante ou prestadores de serviço autorizados.

## AVISOS DE SEGURANÇA DO MARTELO

**1) Instruções de segurança para todas as operações**

**1. Use protetores auriculares.** A exposição ao barulho pode causar perda de audição.

**2. Use as pegas auxiliares fornecidas com a ferramenta.** A perda de controlo pode causar danos pessoais.

**3. Segure a ferramenta agarrando as superfícies isoladas ao executar uma operação onde a ferramenta cortante pode entrar em contacto com fios eléctricos escondidos ou com o seu próprio cabo eléctrico.** O contacto com um fio com corrente fará com que as peças de metal expostas da ferramenta fiquem com corrente e dêem choque ao operador.

**2) Instruções de segurança ao utilizar brocas longas com martelos rotativos**

**a) Comece sempre a perfuração a uma velocidade baixa e com a ponta da broca em contacto com a peça de trabalho.** A velocidades mais elevadas, a broca provavelmente dobrará se permitir rodar livremente sem entrar em contacto com a peça de trabalho, resultando em ferimentos pessoais.

**b) Aplique pressão apenas numa linha reta em relação à broca, sem aplicar pressão excessiva.** As brocas podem dobrar, causando quebra ou perda de controlo, resultando em ferimentos pessoais.











## AVISOS DE SEGURANÇA PARA A BATERIA

**a) Não desmonte, abra ou corte as células da bateria.**





**b) Não submeta a bateria a curto-circuitos. Não armazena as baterias ao acaso numa caixa ou gaveta onde possam provocar um curto-circuito ou submetidas a curto-circuitos por materiais condutores.** Quando não estiver a utilizar a bateria, mantenha-a afastada de outros objectos metálicos, como clipes, moedas, chaves, pregos, parafusos ou outros pequenos objectos de metal, que possam realizar uma ligação de um terminal a outro. Um curto-circuito dos terminais









da bateria pode provocar queimaduras ou um incêndio.

- c) **Não exponha a bateria ao calor ou a incêndios. Evite o armazenamento à exposição de luz solar directa.**
- d) **Não exponha a bateria ao choque eléctrico.**
- e) **Em casos de fugas na bateria, não permita que o líquido entre em contacto com a pele ou olhos. Caso entre em contacto, lave a área afectada com quantidades abundantes de água e procure aconselhamento médico.**
- f) **Mantenha a bateria limpa e seca.**
- g) **Limpe os terminais da bateria com um pano limpo e seco em caso de sujidade.**
- h) **A bateria necessita de ser carregada antes de ser utilizada. Consulte sempre estas instruções e utilize o procedimento de carga correcto.**
- i) **Não mantenha a bateria a carregar quando não for utilizada.**
- j) **Após longos períodos de tempos de armazenamento, pode ser necessário carregar e descarregar a bateria diversas vezes para obter o desempenho máximo.**
- k) **Recarregue apenas com o carregador especificado pela Worx. Não utilize um carregador que não se encontra especificado para a utilização com o equipamento.**
- l) **Não utilize uma bateria que não se encontra concebida para a utilização com o equipamento.**
- m) **Mantenha a bateria fora do alcance das crianças.**
- n) **Preserve as informações originais do produto para futura referência.**
- o) **Retire a bateria do equipamento quando não estiver em utilização.**
- p) **Elimine-a de forma adequada.**
- q) **Não misture pilhas de diferente fabrico, capacidade, tamanho ou tipo num dispositivo.**
- r) **Mantenha a bateria longe de fornos micro-ondas e altas pressões.**

	Usar máscara contra o pó.
	As baterias podem entrar no ciclo da água se descartadas incorretamente, o que pode ser perigoso para o ecossistema. Não descarte baterias usadas como lixo municipal não selecionado.
	Não queimar
	Bateria de íões de lítio Este produto foi marcado com um símbolo relativo à "recolha separada" para todas as baterias e conjuntos de baterias. Será então reciclada ou desmontada para reduzir o impacto no meio ambiente. As baterias podem ser perigosas para o meio ambiente e para a saúde humana, pois contêm substâncias perigosas
	Os equipamentos eléctricos não devem ser eliminados juntamente com o lixo doméstico. Se existirem instalações adequadas, deve reciclá-los. Consulte as autoridades locais ou o fornecedor para obter aconselhamento sobre reciclagem.
	Usar luvas de protecção
	Madeira
	Aço
	Cimento
	Plástico
	Alvenaria

## SÍMBOLOS

	Para reduzir o risco de ferimentos o utilizador deve ler o manual de instruções.
	Atenção
	Usar protecção para os ouvidos.
	Usar protecção ocular.

	Alta velocidade
	Baixa velocidade
	Suporte de ferramentas
	Certifique-se de que a pilha é removida antes de substituir os acessórios.
	Perfuração sem impacto
	Perfuração com martelo
	Cinzelamento
	Rotação da broca

## 2. LISTA DE COMPONENTES

1. TAMPA DE PROTECÇÃO CONTRA PÓ
2. MANGA DE BLOQUEIO DO SUPORTE
3. BOTÃO SELETOR DE FUNÇÃO
4. CONTROLO DE MOVIMENTO PARA DIANTE E INVERSO
5. INTERRUPTOR LIGAR/DESLIGAR COM CONTROLO DE VELOCIDADE VARIÁVEL
6. LIMITADOR DA ESPESSURA
7. FECHO DO CONJUNTO DE BATERIA

## 8. CONJUNTO DE BATERIAS \*

## 9. MANIVELA AUXILIAR

\* Nem todos os acessórios ilustrados ou descritos estão incluídos no modelo fornecido.

## 3. DADOS TÉCNICOS

Tipo **WX381 WX381.X(3- designação de máquinas, representantes do Martelo)**

		WX381 WX381.X***
Tensão nominal		20 V $\equiv$ Max**
Velocidade nominal em vazio		0-1350/min
Taxa de Impacto avaliada		0-4700bpm
Energia de impacto		2J
Capacidade máx. De perfuração	Aço	13mm
	Ma-deira	28mm
	Betão	22mm
Peso da ferramenta ( Ferramenta nua)		2.1kg

\*\* Tensão medida sem carga. A tensão inicial da bateria atinge o máximo de 20 volts. A tensão nominal é de 18 volts.

\*\*\* X = 1-999, A-Z, M1-M9, são utilizados apenas para clientes diferentes, não há alterações relevantes seguras entre esses modelos.

## BATERIAS E CARREGADORES SUGERIDOS

Categoria	Modelo	Capacidade
20V Baterias	WA3014	4.0Ah
20V Carregador	WA3880	2.0A

Recomendamos que você compre seus acessórios na mesma loja que vendeu a ferramenta. Consulte a embalagem dos acessórios para mais detalhes. O pessoal da loja pode ajudá-lo e oferecer opinião

## INFORMAÇÃO DE RUÍDO

Pressão de som avaliada:  $L_{pA} = 87 \text{ dB(A)}$



Potência de som avaliada:  $L_{WA} = 98 \text{ dB(A)}$

$K_{PA} \& K_{WA}$  3.0 dB(A)

**Usar protecção para os ouvidos.**

## INFORMAÇÃO DE VIBRAÇÃO

Os valores totais de vibração são determinados de acordo com a normativa EN 62841:

Perfuração com martelo em betão	Valor da emissão da vibração $a_{h,HD} = 12.5 \text{ m/s}^2$
	Instabilidade $K = 1.5 \text{ m/s}^2$
Cinzelamento	Valor da emissão da vibração $a_{h,CHeq} = 9.5 \text{ m/s}^2$
	Instabilidade $K = 1.5 \text{ m/s}^2$

O valor total de vibração declarado e o valor de emissão de ruído declarado foram medidos de acordo com um método de teste normalizado e poderão ser utilizados para comparar ferramentas entre si.

O valor total de vibração declarado e o valor de emissão de ruído declarado também poderão ser utilizados numa avaliação preliminar da exposição.

**⚠ AVISO:** a vibração e as emissões de ruído durante o uso efetivo da ferramenta elétrica podem diferir do valor declarado, em função das formas como a ferramenta é utilizada, especialmente no que se refere ao tipo de peça de trabalho que é processada em função dos seguintes exemplos e de outras variações sobre como a ferramenta é utilizada:

O modo como a ferramenta é utilizada, os materiais a cortar ou perfurar.

A ferramenta estar em boas condições e bem conservada.

A utilização do acessório correcto para a ferramenta e a garantia de que está afiado e em boas condições. A tensão de aderência nas pegas e se são utilizados acessórios anti-vibração e ruído.

Se a ferramenta é utilizada para o objectivo para a qual foi concebida e segundo as instruções.

**Esta ferramenta pode causar síndrome de vibração mão-braço, se não for adequadamente utilizada.**

**⚠ AVISO:** Para ser preciso, uma estimativa do nível de exposição nas condições actuais de utilização deve ter em conta todas as partes do ciclo de operação, como os tempos em que a ferramenta está desligada e quando está em funcionamento,

mas inactiva, ou seja, não realizando o seu trabalho. Isto poderá reduzir significativamente o nível de exposição durante o período total de trabalho. Ajudar a minimizar a sua vibração e risco de exposição ao ruído.

Utilize SEMPRE formões, brocas e lâminas afiadas. Mantenha esta ferramenta de acordo com as instruções e bem lubrificada (quando aplicável). Se a ferramenta tiver de ser utilizada regularmente, invista em acessórios anti-vibração e anti-ruído. Planeie o seu horário de trabalho de forma a distribuir a utilização de ferramentas de alta vibração ao longo de vários dias.

## 4. INSTRUCCIONES DE FUNCIONAMIENTO

**ⓘ NOTA:** Antes de utilizar a ferramenta, leia atentamente o livro de instruções.

### PEÇA DE TRABALHO SEGURA



Uma peça de trabalho presa com dispositivos de fixação é mantida mais segura do que à mão.

### UTILIZAÇÃO CONFORME AS DISPOSIÇÕES

O equipamento destina-se ao perfuração e cinzelamento em betão, tijolo e pedra. Pode ser utilizado para cinzelamento em betão e azulejo num ângulo diferente do desejado sem ferramenta. Também é adequado para perfuração sem impacto na madeira, metal, cerâmica e plástico.

### FUNCIONAMENTO



AÇÃO	FIGURA
Inserir as brocas / cinzel	Veja figura A1
Remover as brocas / cinzel	Veja figura A2
Ajustar a pega auxiliar	Veja figura B
Ajustar o medidor de profundidade	Veja figura C
Verificar o estado de carga da bateria <b>NOTA:</b> A Fig. D1 apenas se aplica ao conjunto de bateria com luz indicadora da bateria.	Veja figura D1
Carregamento da bateria <b>NOTA:</b> <ul style="list-style-type: none"><li>A bateria é enviada sem carga. Tem de ser totalmente carregada antes da primeira utilização.</li><li>Pode encontrar mais detalhes no manual do carregador.</li></ul>	Veja figura D2

Como retirar ou instalar o conjunto de baterias	Veja figura E1, E2
<b>CONTROLO DE ROTAÇÃO DE AVANÇO / RECÚO</b>	
 <b>AVISO: nunca mude o sentido de rotação enquanto a ferramenta estiver a rodar, aguarde até ter parado.</b>	Veja figura F1, F2
Interruptor de bloqueio <b>NOTA:</b> o acionador do interruptor pode ser bloqueado na posição desligado (centro).	Veja figura F3
Interruptor ligar/desligar com controlo de velocidade variável	Veja figura G
Selecionar o modo de função Para obter mais informações, consulte SELEÇÃO DE FUNÇÃO	
 <b>AVISO: o botão seletor de função só pode ser acionado com o equipamento parado.</b>	Veja figura H
 <b>AVISO: a utilização prolongada fará com que a caixa em alumínio se torne quente, não tocar.</b>	
Perfuração sem impacto (Adaptador do mandril sem chave SDS - Não Fornecido)****	Veja figura I
Perfuração com martelo	Veja figura J
Cinzelamento	Veja figura K
Rotação da broca (utilizar apenas para cinzelamento) <b>NOTA:</b> Rode a manga de bloqueio redonda manualmente para escolher um ângulo de broca apropriado para cinzelamento e, em seguida, rode o botão seletor de função para selecionar o símbolo de cinzelamento "⌏". Agora pode começar o cinzelamento com o ângulo necessário com este equipamento.	Veja figura L1
Cinzelamento com um ângulo de broca necessário	Veja figura L2
Protecção Contra Sobrecarga Em Dependência Da Temperatura	/
Protecção Contra Descarga Total	/

\*\*\*\***NOTA:** O adaptador de mandril sem chave

SDS ilustrado ou descrito na tabela ou figuras de operação não é incluído na entrega do WX381 WX381.X É vendido separadamente.

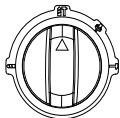
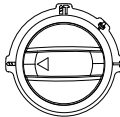
## SELEÇÃO DE FUNÇÃO

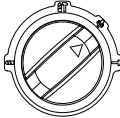
	Para perfuração de martelo em concreto, tijolo e pedra
	Para perfurar aço, madeira e plástico
	Para cinzelar betão, tijolo e pedra
	Para rotação da broca

## SUGESTÕES DE TRABALHO PARA A SUA BROCA

Se a sua ferramenta elétrica ficar excessivamente quente, defina a velocidade para o valor máximo e execute-a sem carga durante 2-3 minutos para arrefecer o motor. As brocas de perfuração de carboneto de tungsténio sds-plus devem ser sempre utilizadas para betão e alvenaria. Quando perfurar em metal, utilize apenas brocas de perfuração hss em bom estado. Utilize sempre um suporte de brocas magnético quando utilizar brocas de aparafusamento curtas. Sempre que possível, utilize um orifício piloto antes de perfurar um orifício de diâmetro grande.

## 5. SOLUÇÃO DE PROBLEMAS

### 1. RAZÕES PARA TEMPOS DE SERVIÇO DIFERENTES DO CONJUNTO DE BATERIAS

Pelos tempos de recarga acima referidos, e se o conjunto de baterias não tiver sido utilizado durante

um período prolongado, o tempo de funcionamento do conjunto de baterias será reduzido. Isto pode ser corrigido por várias operações de carga e descarga, ao carregar e trabalhar com o berbequim. Condições de serviço mais pesadas tais como a aplicação de parafusos de grandes dimensões em madeira rígida, consumirão mais depressa a energia do conjunto de baterias do que condições de serviço mais leves. Não recarregue o conjunto de baterias com temperaturas inferiores a 0°C e superiores a 30°C porque isso afectará o seu rendimento.

## 6. MANUTENÇÃO

**Remova o conjunto de pilhas da ferramenta antes de realizar qualquer ajuste, reparação ou manutenção.**

A sua ferramenta não requer qualquer lubrificação ou manutenção adicional.

Na sua ferramenta eléctrica, não existem componentes susceptíveis de serem substituídos pelo utilizador. Nunca utilize água ou produtos químicos para limpar a sua ferramenta. Limpe-a com um pano macio e seco. Guarde sempre a sua ferramenta num local seco. Mantenha as ranhuras de ventilação do motor devidamente limpas. Se observar a ocorrência de faíscas nas ranhuras de ventilação, isso é normal e não danificará a sua ferramenta.

## 7. PROTECÇÃO AMBIENTAL



Os equipamentos eléctricos não devem ser depositados com o lixo doméstico.

Se existirem instalações adequadas deve reciclá-los. Consulte a sua autoridade local para tratamento de lixos ou fornecedor para obter aconselhamento sobre reciclagem.

### PARA FERRAMENTAS ELÉTRICAS

A amplitude térmica ambiente para utilização e armazenamento da ferramenta e da bateria é 0°C–45°C.

A amplitude térmica ambiente recomendada para o Sistema de carregamento durante o carregamento é 0°C–40°C.

## 8. DECLARAÇÃO DE CONFORMIDADE

Nós,  
Positec Germany GmbH  
Postfach 32 02 16, 50796 Cologne, Germany

Em nome da Positec, declara que o produto  
Descrição **Martelo giratório sem escova 20V**  
Tipo **WX381 WX381.X(3- designação de máquinas, representantes do Martelo)**  
Função **Martelamento de vários materiais**

Cumpre as seguintes Directivas,  
**2006/42/EC**  
**2011/65/EU&(EU)2015/863**  
**2014/30/EU**

Normas em conformidade com:  
**EN IEC 55014-1, EN IEC 55014-2, EN 62841-1, EN IEC 62841-2-6**

Pessoa autorizada a compilar o ficheiro técnico,  
**Nome Marcel Filz**  
**Endereço Positec Germany GmbH**  
**Postfach 32 02 16, 50796 Cologne, Germany**



51

2023/02/09  
Allen Ding  
Engenheiro-chefe adjunto, Teste e Certificação  
Positec Technology (China) Co., Ltd  
18, Dongwang Road, Suzhou Industrial  
Park, Jiangsu 215123, P. R. China

# INHOUDSOPGAVE

1. PRODUCTVEILIGHEID
2. ONDERDELENLIJST
3. TECHNISCHE GEGEVENS
4. BEDIENINGSINSTRUCTIES
5. PROBLEEMOPLOSSINGEN
6. ONDERHOUD
7. BESCHERMING VAN HET MILIEU
8. CONFORMITEITVERKLARING

## 1. VEILIGHEIDSINSTRUCTIES

### PRODUCTVEILIGHEID

### ALGEMENE

### VEILIGHEIDSWAARSCHUWINGEN

### VOOR VERMOGENSMACHINE



**WAARSCHUWING** Lees alle veiligheidswaarschuwingen, instructies, illustraties en specificaties die bij dit elektrisch gereedschap werden meegeleverd. Het niet opvolgen van alle onderstaande voorschriften kan tot een elektrische schok, brand en/of ernstig persoonlijk letsel leiden.

#### Bewaar alle waarschuwingen en instructies voor latere naslag.

De term "(elektrisch) gereedschap" in de waarschuwingen hieronder, verwijst naar uw op netspanning werkende gereedschap (met stroomdraad) of uw accugereedschap (draadloos).

#### 1) WERKGEBIED

- a) Houd uw werkgebied schoon en zorg ervoor dat deze goed verlicht is.** In rommelige en slecht verlichte werkgebieden gebeuren sneller ongelukken.
- b) Gebruik elektrisch gereedschap niet in explosieve atmosferen, zoals in de nabijheid van ontvlambare vloeistoffen, gassen of stof.** Elektrisch gereedschap veroorzaakt vonken die de stof of de gassen kunnen doen ontvlammen.
- c) Houd kinderen en omstanders uit de buurt terwijl u met elektrisch gereedschap werkt.** Aflleidingen kunnen ervoor zorgen dat u de controle over het gereedschap verliest.

#### 2) ELEKTRISCHE VEILIGHEID

- a) De stekker van het elektrisch gereedschap moet passen in het stopcontact. Pas de stekker op geen enkele manier aan om te zorgen dat hij wel past. Gebruik geen adapterstekkers terwijl**

#### **u geaard elektrisch gereedschap gebruikt.**

Onaangepaste stekkers die in het stopcontact passen, verminderen de kans op een elektrische schok.

- b) Vermijd lichamelijk contact met geaarde of gegronde oppervlakken, zoals buizen, radiatoren, fornuizen en koelkasten.** Als uw lichaam geaard of gegronnd is, is er een grotere kans op een elektrische schok.
- c) Stel uw elektrische gereedschap niet bloot aan regen of natte omstandigheden.** Water dat elektrisch gereedschap kan binnendringen, vergroot de kans op een elektrische schok.
- d) Gebruik de stroomdraad niet op een andere manier dan waarvoor deze gemaakt is. Trek niet aan de stroomdraad, ook niet om de stekker uit het stopcontact te krijgen en draag het gereedschap niet door het aan de stroomdraad vast te houden. Houd de stroomdraad uit de buurt van hitte, olie, scherpe hoeken en bewegende onderdelen.** Beschadigde of verwarde stroomdraden vergroten de kans op een elektrische schok.
- e) Wanneer u het elektrische gereedschap buitenshuis gebruikt, dient u te zorgen voor een verlengsnoer dat geschikt is voor gebruik buitenshuis.** Het gebruik van een verlengsnoer dat geschikt is voor gebruik buitenshuis, vermindert de kans op een elektrische schok.
- f) Moet een krachtmachine in een vochtige locatie worden gebruikt, gebruik dan een aardlekschakelaar (ALS).** Een ALS vermindert het gevaar op elektrische schokken.

#### 3) PERSOONLIJKE VEILIGHEID

- a) Blijf alert, kijk waar u mee bezig bent en gebruik uw gezonde verstand wanneer u met elektrisch gereedschap werkt. Gebruik geen elektrisch gereedschap wanneer u moe bent of onder de invloed van drugs, alcohol of medicijnen.** Een moment van onoplettendheid bij het gebruik van elektrisch gereedschap kan leiden tot ernstig persoonlijk letsel.
- b) Gebruik een veiligheidsuitrusting. Draag altijd oogbescherming.** Een veiligheidsuitrusting, zoals een stofmasker, schoenen met antislipzolen, een veiligheidshelm, of oorbescherming die onder de juiste omstandigheden gebruikt wordt, vermindert de kans op persoonlijk letsel.
- c) Pas op dat het apparaat niet onbedoeld wordt gestart. Zorg ervoor dat de schakelaar uit staat voordat u de voeding en/of batterij aansluit, en als u de machine oppakt en draagt.** Gereedschap dragen terwijl u uw vinger op de schakelaar houdt, of de stekker in het stopcontact steken terwijl het gereedschap ingeschakeld staat, is vragen om ongelukken.
- d) Verwijder inbussleutels of moersleutels voordat u het gereedschap inschakelt.** Een sleutel die

nog in of op een draaiend onderdeel van het elektrische gereedschap zit, kan leiden tot ernstig persoonlijk letsel.

**e) Werk niet boven uw macht. Zorg er altijd voor dat u stevig staat en goed in balans bent. Hierdoor heeft u betere controle over het gereedschap in onverwachte situaties.**

**f) Draag geschikte kleding. Draag geen loszittende kleding of sieraden. Houd uw haar en kleding uit de buurt van bewegende onderdelen.** Loszittende kleding, sieraden of lang haar kan vast komen te zitten in bewegende onderdelen.

**g) Wanneer er apparaten worden bijgeleverd voor stofzuiging en -opvang, zorg er dan voor dat deze aangesloten zijn en op de juiste manier gebruikt worden.** Het gebruik van deze apparaten vermindert de gevaren die door stof kunnen ontstaan.

**h) Als u gereedschap veelvuldig gebruikt, dan kan dit leiden tot het negeren van de veiligheidsprincipes, probeer dit te vermijden.** Een achteloze actie kan binnen een fractie van een seconde leiden tot ernstig letsel.

#### **4) GEBUIK EN ONDERHOUD VAN ELEKTRISCH GEREEDSCHAP**

**a) Forceer het gereedschap niet. Gebruik gereedschap dat voor de toepassing geschikt is.** Het gebruik van geschikt gereedschap levert beter werk af en werkt veiliger als het gebruikt wordt op de snelheid waar het voor ontworpen is.

**b) Gebruik het gereedschap niet wanneer de aan/uitschakelaar niet functioneert.** Gereedschap dat niet kan worden bediend met behulp van de schakelaar is gevaarlijk en dient te worden gerepareerd.

**c) Haal de stekker uit het stopcontact en/of verwijder de accu, indien deze kan worden verwijderd, uit het gereedschap voordat u instellingen verandert, toebehoren vervangt of de machine opbergt.** Deze preventieve veiligheidsmaatregelen verminderen de kans op het ongewild inschakelen van het gereedschap.

**d) Berg gereedschap dat niet gebruikt wordt buiten het bereik van kinderen op en laat personen die niet bekend zijn met het gereedschap of met deze veiligheidsinstructies het gereedschap niet bedienen.** Elektrisch gereedschap kan in de handen van ongetrainde gebruikers gevaarlijk zijn.

**e) Onderhouden van het gereedschap en accessoires. Controleer of bewegende onderdelen nog goed uitgelijnd staan, of ze niet ergens vastzitten en controleer op elke andere omstandigheid die ervoor kan zorgen dat het gereedschap niet goed functioneert. Wanneer het gereedschap beschadigd is, dient u het te repareren voordat u het in gebruik neemt.** Veel ongelukken worden veroorzaakt door slecht onderhouden elektrisch gereedschap.

**f) Houd snijdend gereedschap schoon en scherp.** Goed onderhouden snijdend gereedschap met scherpe zaagbladen/messen zal minder snel vastlopen en is makkelijker te bedienen.

**g) Gebruik het gereedschap, de accessoires, de bitjes, enz. in overeenstemming met deze instructies en op de manier zoals bedoeld voor het specifieke type elektrisch gereedschap, rekening houdend met de werkomstandigheden en het uit te voeren werk.** Het gereedschap gebruiken voor andere doeleinden dan waar deze voor ontworpen is, kan gevaarlijke situaties opleveren.

**h) Houd de handgrepen en grijppoppervlakken droog, schoon en vrij van olie en smeermiddel.** Glibberige handgrepen en grijppoppervlakken laten geen veilige hantering toe, en zorgen ervoor dat u geen controle hebt over het gereedschap in onverwachte omstandigheden.

#### **5) GEBUIK EN ONDERHOUD VAN ACCUGEREEDSCHAP**

**a) Laad het accupack alleen op met de door de fabrikant aangegeven oplader.** Een oplader die geschikt is voor het ene type accupack, kan brand veroorzaken wanneer die gebruikt wordt voor een ander type accupack.

**b) Gebruik het gereedschap uitsluitend met het aangegeven accupack.** Door het gebruik van andere accupacks ontstaat de kans op letsel of brand.

**c) Wanneer het accupack niet gebruikt wordt, dient u het uit de buurt te houden van metalen voorwerpen, zoals paperclips, munten, sleutels, spijkers, schroeven of andere kleine metalen voorwerpen die een verbinding kunnen maken tussen de contactpunten van de terminal.** Het kortsluiten van de accuterminals kan zorgen voor brandwonden of brand.

**d) Onder extreme omstandigheden kan er vloeistof uit de accu lopen; raak deze vloeistof niet aan. Wanneer u toch onverhoopt met de vloeistof in aanraking komt, dient u dit onmiddellijk af te spoelen met water. Wanneer de vloeistof in de ogen komt, dient u zo snel mogelijk een arts te raadplegen.** Vloeistof die afkomstig is uit de accu kan irritatie of brandwonden veroorzaken.

**e) Gebruik geen accu of gereedschap dat beschadigd of aangepast is.** Beschadigde of aangepaste accu's kunnen onvoorspelbaar reageren, wat kan leiden tot brand, explosie of het veroorzaken van letsel.

**f) Stel een accu of gereedschap niet bloot aan vuur of extreme temperatuur.** Blootstelling aan brand of een temperatuur boven 130°C kan explosie veroorzaken.

**g) Volg alle instructies en laad de accu of het gereedschap niet op buiten het temperatuurbereik dat vermeld is in de**

**handleiding.** Onjuist opladen of opladen bij temperaturen buiten het aangegeven bereik kan de accu beschadigen en het risico op brand vergroten.

## 6) SERVICE

- a) **Laat uw elektrisch gereedschap repareren door een bevoegde reparateur die alleen originele reserveonderdelen gebruikt.** Zo bent u er zeker van dat uw gereedschap veilig blijft.
- b) **Repareer nooit beschadigde accu's.** Reparatie van accu's mag alleen worden uitgevoerd door de fabrikant of geautoriseerde onderhoudstechnici.

# VEILIGHEIDSVOORSCHRIFTEN VOOR HAMERS

## 1) Veiligheidsinstructies voor alle verrichtingen

- a. **Draag oorbescherming.** Blootstelling aan lawaai kan gehoorverlies veroorzaken.
- b. **Gebruik de bij het gereedschap geleverde extra handgrepen.** Controleverlies kan tot verwonding leiden.
- c. **Houd het gereedschap vast bij de geïsoleerde handvatten als u een actie onderneemt waarbij het priemende gereedschap in contact kan komen met verborgen kabels.** Contact met een kabel waar spanning op staat zet tevens spanning op metalen onderdelen van het apparaat en geeft de gebruiker een schok.

## 2) Veiligheidsinstructies voor het gebruik van lange boren bij boorhamers

- a) **Begin altijd bij lage snelheid te boren en waarbij de boorpunt in aanraking is met het werkstuk.** Bij hogere snelheden bestaat de kans dat de boor verbuigt als het vrij kan draaien zonder het werkstuk te raken, met mogelijk persoonlijk letsel tot gevolg.
- b) **Oefen alleen druk uit in directe lijn met de boor en oefen geen overmatige druk uit.** Boren kunnen verbuigen, waardoor ze breken of niet meer onder controle zijn, met persoonlijk letsel tot gevolg.



# VEILIGHEIDSIINSTRUCTIES VOOR HET ACCUPACK

- a) **Batterijcellen en accupacks mogen niet gedemonteerd, geopend of vernietigd worden.**
- b) **Sluit accupacks niet kort.** Bewaar accupacks niet willekeurig in een doos of lade waar ze elkaar kunnen kortsluiten of door geleidende voorwerpen kortgesloten kunnen worden. Houd het accupack op een afstand van andere metalen voorwerpen als paperclips, muntstukken, sleutels, nagels, schroeven en andere kleine metalen voorwerpen die de

contacten van de accupack kunnen verbinden. Kortgesloten contacten van accupacks kunnen brandwonden of brand veroorzaken.

- c) **Stel accupacks niet bloot aan warmte of vuur.** Vermijd opslag in direct zonlicht.
- d) **Stel accupacks niet bloot aan mechanische schokken.**
- e) **Als een accu lekt dient men voorzichtig te zijn dat de vloeistof niet in contact komt met de huid of de ogen.** Als dat toch gebeurt spoelt men de huid onder stromend water en raadpleegt men een arts.
- f) **Houd batterijcellen en accupacks schoon en droog.**
- g) **Veeg de aansluitingen van het accupack schoon met een droge doek als ze vuil zijn geworden.**
- h) **Accupacks moeten voor gebruik worden opgeladen.** Lees de gebruiksaanwijzing voor de juiste laadinstructies.
- i) **Laat accupacks niet langdurig opladen als ze niet worden gebruikt.**
- j) **Na een lange opslagperiode kan het nodig zijn het accupack enkele keren op te laden en te ontladen voor een optimale prestatie.**
- k) **Laad alleen op met een lader met de technische gegevens van Worx.** Gebruik geen andere lader dan de lader die specifiek voor dat doel met de apparatuur is meegeleverd.
- l) **Gebruikt geen accupack dat niet bedoeld is voor gebruik met deze apparatuur.**
- m) **Houd accupacks buiten het bereik van kinderen.**
- n) **Bewaar de oorspronkelijke instructies van het product voor latere gebruik.**
- o) **Verwijder het batterijpakket uit de apparatuur als het niet in gebruik is.**
- p) **Volg de juiste procedure voor afvalverwijdering na afdanken van dit apparaat .**
- q) **Gebruik geen cellen van verschillende fabrikanten, capaciteit, afmetingen of typen binnen een apparaat.**
- r) **Houd de accu uit de buurt van microgolven en hoge druk.**

# SYMBOLLEN

	Lees de gebruikershandleiding om het risico op letsels te beperken.
	Waarschuwing
	Draag oorbescherming

	Draag oogbescherming
	Draag stofmasker
	Als de batterij niet correct wordt gebruikt, kan deze de waterkringloop binnendringen en schade aan het ecosysteem veroorzaken. Gooi gebruikte batterijen niet weg als ongesorteerd gemeentelijk afval.
	Niet in brand steken
	Lithium-ionbatterij, die is gelabeld met de symbolen die horen bij "gescheiden inzameling" van alle batterijpakketten en batterijpakketten. Het wordt vervolgens gerecycled of verwijderd om de milieu-impact te verminderen. Batterijpakketten kunnen schadelijk zijn voor het milieu en de volksgezondheid omdat ze schadelijke stoffen bevatten.
	Afgedankte elektrische producten mogen niet bij het normale huisafval terechtkomen. Breng deze producten waar mogelijk naar een recyclecentrum bij u in de buurt. Vraag de verkoper of de gemeente informatie en advies over het recyclen van elektrische apparatuur.
	Draag beschermende handschoenen
	Hout
	Metaal
	Beton

	Plastic
	Murværk
	Stort dreje
	Lille dreje
	Gereedschapshouder
	Zorg ervoor dat de batterij voorafgaand aan het verwisselen van de accessoires wordt verwijderd.
	Boren
	Klopboormachine
	Beitelen
	Bitrotatie

## 2. ONDERDELENLIJST

1. STOFBESCHERMKAP
2. BORGMOF BOORKOP

3. **FUNCTIEKEUZESCHAKELAAR**
4. **VOOR- EN ACHTERWAARTSE DRAAI INSTELLING**
5. **AAN/UIT-SCHAKELAAR MET VARIABELE TOERENTALREGELING**
6. **DIEPTESTOP**
7. **PAL ACCUPACK**
8. **ACCUPACK\***
9. **HANDGREEP VOOR**

\*Niet alle afgebeelde of beschreven toebehoren worden standaard meegeleverd.

### 3. TECHNISCHE GEGEVENS

Type **WX381 WX381.X(3- aanduiding van machines, kenmerkend voor Hamer)**

		<b>WX381 WX381.X***</b>
Spanning		20 V  Max**
Toerental onbelast		0-1350/min
Aantal slagen onbelast		0-4700bpm
Slagkracht		2J
Max. boordiameter in	Staal	13mm
	Hout	28mm
	Beton	22mm
Gewicht ( Kaal gereedschap)		2.1kg

\*\*Spanning gemeten zonder belasting.

Beginspanning batterij bereikt maximum 20 volt. Nominale spanning is 18 volt.

\*\*\*X = 1-999, A-Z, M1-M9 zijn alleen voor verschillende klanten, er zijn geen veiligheidsgerelateerde wijzigingen tussen deze modellen.

### JAVASOLT AKKUMULÁTOROK ÉS TÖLTŐK

<b>Categorie</b>	<b>Modellen</b>	<b>Hoedanigheid</b>
20V Accupack	WA3014	4.0Ah
20V Lader	WA3880	2.0A

We raden u aan om accessoires te kopen in de winkel waar het gereedschap wordt verkocht. Zie het accessoirepakket voor meer informatie. Winkelpersoneel kan u helpen en adviseren.

### GELUIDSPRODUCTIE

A-gewogen geluidsdruk	$L_{pA} = 87 \text{ dB(A)}$
A-gewogen geluidsvermogen	$L_{WA} = 98 \text{ dB(A)}$
$K_{pA} \& K_{WA}$	3.0 dB(A)

#### **Draag oorbescherming**

### TRILLINGSGEGEVENS

Totale trillingswaarden (som triax vector) bepaald volgens EN 62841:

Hamerboren in beton	Trillings Emissie Waarde
	$a_{h,HD} = 12.5 \text{ m/s}^2$
Onzekerheid $K = 1.5 \text{ m/s}^2$	
Beitelen	Trillings Emissie Waarde
	$a_{h,CHeq} = 9.5 \text{ m/s}^2$
Onzekerheid $K = 1.5 \text{ m/s}^2$	

De totale waarde van trillingen en geluidsemisatie werden gemeten volgens een standaard testmethode en kunnen worden gebruikt om gereedschappen te vergelijken.

De totale waarde van trillingen en geluidsemisatie kunnen ook voor een voorlopige beoordeling van de blootstelling worden gebruikt.

**⚠ WAARSCHUWING:** Trillingen en geluidsemisatie die tijdens het gebruik van het gereedschap optreden, kunnen verschillen van de opgegeven waarde, dit is afhankelijk van de manier waarop het gereedschap wordt gebruikt, met name van het werkstuk dat wordt bewerkt, afhankelijk van de volgende voorbeelden en andere variaties in de manier waarop het gereedschap wordt gebruikt: Hoe de machine gebruikt wordt en hoe het materiaal gesneden of geboord wordt.

De conditie en de onderhoudstoestand van de machine.

Gebruik van de juiste toebehoren. Zorg ervoor dat ze scherp zijn en in goede conditie.

Hoe stevig de handgreep wordt vastgehouden en of er anti-trilling en -geluidsaccessoires worden gebruikt.

De machine moet gebruik worden zoals door de ontwerper bedoeld is en in overeenstemming met deze instructies.

**Deze machine kan een trillingssyndroom in hand en arm veroorzaken als hij niet op de juiste wijze gehanteerd wordt.**

**⚠ WAARSCHUWING:** Voor de nauwkeurigheid moet bij een schatting van het blootstellingsniveau in de feitelijke



gebruiksomstandigheden rekening worden gehouden met alle delen van de bewerking, zoals het moment dat de machine wordt uitgeschakeld en de tijden waarop de machine loopt zonder daadwerkelijk gebruikt te worden. Dit kan het blootstellingsniveau over de totale werkperiode aanzienlijk verminderen. Het risico op blootstelling aan trillingen en geluid verminderen.

Gebruik ALTIJD scherpe beitels, boren en zaagbladen.

Onderhoud de machine volgens deze instructies en houd hem goed gesmeerd (voor zover van toepassing).

Als het gereedschap regelmatig wordt gebruikt, investeer dan in anti-trilling en -geluidsaccessoires. Plan de werkzaamheden zodat de taken met veel trillingen over een aantal dagen verspreid worden.

## 4. BEDIENINGSINSTRUCTIES



**OPMERKING:** Lees het instructieboekje aandachtig voor gebruik van het gereedschap.

### VEILIG WERKSTUK

Werkstukken geklemd met behulp van klemmen zijn veiliger dan handmatig

### BEOGD GEBRUIK

De machine is bedoeld voor hamerboren en beitelen in beton, baksteen en steen. Hij kan gebruikt worden voor het beitelen in beton en tegels in verschillende hoeken die u nodig hebt zonder gereedschap. Hij is ook geschikt voor het boren zonder slag in hout, metaal, keramiek en kunststof.

### BEDIENING

Actie	Afbeelding
Boorbits plaatsen / beitel	Zie Fig. A1
Boorbits verwijderen / beitel	Zie Fig. A2
Het hulphandvat verstellen	Zie Fig. B
Instellen van de dieptemeter	Zie Fig. C
Controleren van de laadtoestand van het accupack <b>OPMERKING:</b> Fig. D1 is alleen geschikt voor het accupack met indicatielampje voor de accu.	Zie Fig. D1

Laden van het accupack <b>OPMERKING:</b> • De accu wordt ongeladen verzonden. Voor het eerste gebruik moet de accu volledig zijn opgeladen. • U vindt meer gedetailleerde informatie in de handleiding voor het laadapparaat.	Zie Fig. D2
Het accupack verwijderen of plaatsen	Zie Fig. E1, E2
Voor- en achterwaartse draai instelling  <b>WAARSCHUWING: Verander de draairichting nooit wanneer het gereedschap draait, wacht tot deze gestopt is.</b>	Zie Fig. F1, F2
<b>Schakelaarsvergrenseling</b> <b>OPMERKING:</b> De schakelhendel kan in de uit-stand (midden) worden vergrendeld.	Zie Fig. F3
Aan/uit-schakelaar met variabele toerentalregeling	Zie Fig. G
Het selecteren van de functiekeuze Meer informatie over de FUNCTIEKEUZE  <b>WAARSCHUWING: De functiekeuzeschakelaar mag alleen bij stilstand worden bediend.</b>  <b>WAARSCHUWING: door langdurig gebruik zal de aluminium behuizing warm worden. Raak deze niet aan.</b>	Zie Fig. H
Boren (SDS sleutelloze klemadapter - niet meegeleverd) ****	Zie Fig. I
Klopboormachine	Zie Fig. J
Beitelen	Zie Fig. K
Bitrotatie (alleen voor het gebruik bij beitelen) <b>OPMERKING:</b> Draai de vergrendelings sleuf met de hand om een geschikte bithoek te kiezen voor het beitelwerk en draai vervolgens aan de functiekeuzeschijf om het beitelensymbool "⌚" te selecteren. Nu kunt u beginnen met beitelen onder de gewenste hoek met deze machine.	Zie Fig. L1

Beitelen met de vereiste bithoek	Zie Fig. L2
Temperatuurafhankelijke overbelastingsbescherming	/
Bescherming tegen diepe ontlading	/

\*\*\*\***OPMERKING:** De SDS-sleutellose-chuck-adapter die wordt weergegeven of beschreven in de gebruikstabel of figuur, is niet opgenomen in de WX381 WX381.X -levering. Het is apart verkrijgbaar.

## FUNCTIESELECTIE

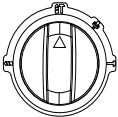
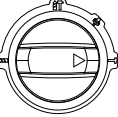
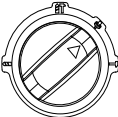
	Voor hamerboren in beton, baksteen en steen
	Voor het boren in staal, hout en kunststof
	Voor het beitelen in beton, baksteen en steen
	Voor bitrotatie

## TIPS VOOR HET WERKEN MET UW BOOR

Wanneer het gereedschap te heet wordt, laat het dan twee minuten onbelast draaien om de motor af te laten koelen. U moet altijd SDS-plus boren gebruiken voor beton en metselwerk.

Gebruik alleen HSS boren in goede staat wanneer u in metaal boort. Gebruik waar mogelijk een proefgat voor u een groot gat boort.

## 5. PROBLEEMOPLOSSINGEN

### 1. REDENEN VOOR VERSCHILLENDE ACCUDUUR

Problemen met de oplaadtijden, zoals hierboven, en als u het accupack lange tijd niet gebruikt hebt, verkorten de werkduur van het accupack. Dit kan worden gecorrigeerd door het accupack een paar keer op te laden en weer leeg te laten lopen door de zaag te gebruiken. Laad het accupack niet op bij temperaturen onder de 0°C en boven de 30°C aangezien dit een slecht effect heeft op de prestaties.

## 6. ONDERHOUD

**Trek de voedingskabel uit de aansluiting voordat u eventuele aanpassingen, reparaties of onderhoud uitvoert.**

Uw gereedschap vereist geen smering of onderhoud, behalve voor het schoonmaken en smeren van de SDS-bits en -verloopstukken voordat ze in de boorkop worden gestoken. Dit gereedschap bevat geen onderdelen die door de gebruiker dienen te worden onderhouden. Gebruik nooit water of chemische reinigingsmiddelen voor het schoonmaken van uw elektrische gereedschap. Veeg schoon met een droge doek. Bewaar uw elektrische gereedschap altijd op een droge plaats. Houd de ventilatieopeningen van de motor schoon. Houd alle bedieningselementen vrij van stof. Af en toe ziet u vonken in de ventilatiegleuven. Dit is normaal en zal uw gereedschap niet beschadigen.

## 7. BESCHERMING VAN HET MILIEU

 Afgedankte elektrische producten kunt u niet met het normale huisafval weggooien. Breng deze producten, indien mogelijk, naar een recyclecentrum bij u in de buurt. Vraag de verkoper of de gemeente naar informatie en advies over het recyclen van elektrische producten.

### VOOR GEREEDSCHAP MET ACCU'S

De omgevingstemperatuur voor het gebruik en de opslag van het gereedschap ligt tussen 0°C-45°C. De aanbevolen omgevingstemperatuur voor het oplaadsysteem tijdens het opladen ligt tussen 0°C-40°C.

## 8. CONFORMITEITVERKLARING

Wij,  
Positec Germany GmbH  
Postfach 32 02 16, 50796 Cologne, Germany

Namens Positec verklaar ik dat het product Beschrijving **20V Draadloos borstelloze roterende hamer**

Type **WX381 WX381.X(3- aanduiding van machines, kenmerkend voor Hamer)**  
Functie **Verschillende materialen hameren**

Overeenkomt met de volgende richtlijnen,  
**2006/42/EC**  
**2011/65/EU&(EU)2015/863**  
**2014/30/EU**

Standaards in overeenstemming met,  
**EN IEC 55014-1, EN IEC 55014-2, EN 62841-1, EN IEC 62841-2-6**

De persoon die bevoegd is om het technische bestand te compileren,

Naam **Marcel Filz**

Adres **Positec Germany GmbH**

**Postfach 32 02 16, 50796 Cologne, Germany**



2023/02/09

Allen Ding

Plaatsvervangend Chief Ingenieur, Testen en  
Certificering

Positec Technology (China) Co., Ltd

18, Dongwang Road, Suzhou Industrial

Park, Jiangsu 215123, P. R. China

# INDHOLDSFORTEGNELSE

1. PRODUKTSIKKERHED
2. AGGREGATELEMENTER
3. TEKNISKE DATA
4. BETJENINGSVEJLEDNING
5. PROBLEM
6. VEDLIGEHOLDELSE
7. MILJØBESKYTTELSE
8. KONFORMITETSERKLÆRING

## 1. SIKKERHEDSINSTRUKTIONER PRODUKTSIKKERHED GENERELLE SIKKERHEDSINSTRUKSER FOR EL-VÆRKTØJ

 **ADVARSEL:** Læs alle sikkerhedsadvarsler, instruktioner, illustrationer og specifikationer, som følger med el-værktøjet. I tilfælde af manglende overholdelse af anvisningerne nedenfor er der risiko for elektrisk stød, brand og/eller alvorlige personskader.

### Gem alle advarsler og instruktioner til senere brug.

Begrebet "el-værktøj" i advarslerne refererer til el-værktøj, der kører på lysnettet, (med netkabel) samt akku-værktøj (uden netkabel).

### 1) SIKKERHED PÅ ARBEJDSPLADSEN

- Sørg for, at arbejdsområdet er rent og ryddeligt.** Uorden eller uoplyste arbejdsområder øger faren for ulykke.
- Brug ikke el-værktøjet i eksplosionsfarlige omgivelser, hvor der er brændbare væsker, gasser eller støv.** El-værktøj kan slå gnister, der kan antænde støv eller dampe.
- Sørg for, at andre personer og ikke mindst børn holdes væk fra arbejdsområdet, når el-værktøjet er i brug.** Hvis man distraheres, kan man miste kontrollen over el-værktøjet.

### 2) ELEKTRISK SIKKERHED

- El-værktøjets stik skal passe til kontakten. Stikket må under ingen omstændigheder ændres. Brug ikke adapterstik sammen med jordforbundet el-værktøj.** Uændrede stik, der passer til kontakterne, nedsætter risikoen for elektrisk stød.
- Undgå kropskontakt med jordforbundne**

overflader som f.eks. rør, radiatorer, komfurer og køleskabe. Hvis din krop er jordforbundet, øges risikoen for elektrisk stød.

- El-værktøjet må ikke udsættes for regn eller fugt.** Indtrængning af vand i et el-værktøj øger risikoen for elektrisk stød.
- Brug ikke ledningen til formål, den ikke er beregnet til. Du må aldrig bære el-værktøjet i ledningen, hænge el-værktøjet op i ledningen eller rykke i ledningen for at trække stikket ud af kontakten. Beskyt ledningen mod varme, olie, skarpe kanter eller maskindele, der er i bevægelse.** Beskadigede eller udviklede ledninger øger risikoen for elektrisk stød.
- Hvis el-værktøjet benyttes i det fri, må der kun benyttes en forlængerledning, der er egnet til udendørs brug.** Brug af forlængerledning til udendørs brug nedsætter risikoen for elektrisk stød.
- Hvis det ikke kan undgås at bruge el-værktøjet i fugtige omgivelser, skal der bruges et HFI-relæ.** Brug af et HFI-relæ reducerer risikoen for at få elektrisk stød.

### 3) PERSONLIG SIKKERHED

- Det er vigtigt at være opmærksom, se, hvad man laver, og bruge el-værktøjet fornuftigt. Brug ikke noget el-værktøj, hvis du er træt, har nydt alkohol eller er påvirket af medikamenter eller euforiserende stoffer.** Få sekunders uopmærksomhed ved brug af el-værktøjet kan føre til alvorlige personskader.
- Brug beskyttelsesudstyr og hav altid beskyttelsesbriller på.** Brug af sikkerhedsudstyr som f.eks. støvmaske, skridsikkert fodtøj, beskyttelseshjelm eller høreværn afhængig af maskintype og anvendelse nedsætter risikoen for personskader.
- Undgå utilsigtet igangsætning. Kontrollér, at el-værktøjet er slukket, før du tilslutter det til strømtilførslen og/eller akkuen, løfter eller bærer det.** Undgå at bære el-værktøjet med fingeren på afbryderen og sørg for, at el-værktøjet ikke er tændt, når det slutes til nettet, da dette øger risikoen for personskader.
- Gør det til en vane altid at fjerne indstillingsværktøj eller skruenøgler, før el-værktøjet tændes.** Hvis et stykke værktøj eller en nøgle sidder i en roterende maskindel, er der risiko for personskader.
- Undgå en unormal legemssposition. Sørg for at stå sikkert, mens der arbejdes, og ikke ud af balance.** Dermed har du bedre muligheder for at kontrollere el-værktøjet, hvis der skulle opstå uventede situationer.
- Brug egnet arbejdstøj. Undgå løse beklædningsgenstande eller smykker. Hold hår og tøj væk fra dele, der bevæger sig.** Dele, der er i bevægelse, kan gribe fat i løstsiddende tøj,

smykker eller langt hår.

- g) Hvis støvsugnings- og opsamlingsudstyr kan monteres, er det vigtigt, at dette tilsluttes og benyttes korrekt.** Brug af en støvopsugning kan reducere støvmængden og dermed den fare, der er forbundet støv.
- h) Selvom du kender værktøjet godt og er vant til at bruge det, skal du alligevel være opmærksom og overholde sikkerhedsanvisningerne.** Et øjeblik uopmærksomhed kan medføre alvorlige personskader.
- 4) OMHYGGELEG OMGANG MED OG BRUG AF EL-VÆRKTØJ**
- a) Undgå overbelastning af el-værktøjet. Brug altid et el-værktøj, der er beregnet til det stykke arbejde, der skal udføres.** Med det passende el-værktøj arbejder man bedst og mest sikkert inden for det angivne effektområde.
- b) Brug ikke et el-værktøj, hvis afbryder er defekt.** Et el-værktøj, der ikke kan startes og stoppes, er farligt og skal repareres.
- c) Træk stikket ud af stikkontakten og/eller fjern akkuen, hvis den er aftagelig, før maskinen indstilles, før skift af tilbehørsdele eller før el-værktøjet lægges til opbevaring.** Disse sikkerhedsforanstaltninger forhindrer utilsigtet start af el-værktøjet.
- d) Opbevar ubenyttet el-værktøj uden for børns rækkevidde. Lad aldrig personer, der ikke er fortrolige med el-værktøjet eller ikke har gennemlæst disse instrukser, benytte el-værktøjet.** El-værktøj er farligt, hvis det benyttes af ukyndige personer.
- e) Vedligehold el-værktøj og tilbehørsdele. Kontroller, om bevægelige maskindele fungerer korrekt og ikke sidder fast, og om delene er brækket eller beskadiget, således at el-værktøjets funktion påvirkes. Få beskadigede dele repareret, inden el-værktøjet tages i brug.** Mange uheld skyldes dårligt vedligeholdte el-værktøjer.
- f) Sørg for, at skæreværktøjer er skarpe og rene.** Omhyggeligt vedligeholdte skæreværktøjer med skarpe skærekanter sætter sig ikke så hurtigt fast og er nemmere at føre.
- g) Brug el-værktøj, tilbehør, indsatsværktøj osv. iht. disse instrukser. Tag hensyn til arbejdsforholdene og det arbejde, der skal udføres.** Anvendelse af el-værktøjet til formål, som ligger uden for det fastsatte anvendelsesområde, kan føre til farlige situationer.
- h) Hold håndtag og gribeblader tørre, rene og fri for olie og smørefedt.** Hvis håndtag og gribeblader er glatte, kan værktøjet ikke håndteres og styres sikkert, hvis der sker noget uventet.
- 5) OMHYGGELEG OMGANG MED OG BRUG AF**

## AKKU-VÆRKTØJER

- a) Oplad kun akkuer i ladeaggregater, der er anbefalet af fabrikanten.** ET ladeaggregat, der er egnet til en bestemt type akkuer, må ikke benyttes med andre akkuer - brandfare.
- b) Brug kun de akkuer, der er beregnet til værktøjet.** Brug af andre akkuer øger risikoen for personskader og er forbundet med brandfare.
- c) Ikke benyttede akkuer må ikke komme i berøring med kontrolclips, mønter, nøgler, søm, skruer eller andre små metalgenstande, da disse kan kortslutte kontakterne.** En kortslutning mellem akku-kontakterne øger risikoen for personskader i form af forbrændinger.
- d) Hvis akkuen anvendes forkert, kan der slippe væske ud af akkuen. Undgå at komme i kontakt med denne væske. Hvis det alligevel skulle ske, skylles med vand. Søg læge, hvis væsken kommer i øjnene.** Akku-væske kan give hudirritation eller forbrændinger.
- e) Brug ikke akkuer eller værktøj, som er beskadiget eller modificeret.** Beskadigede eller modificerede akkuer kan opføre sig uforudsigeligt og forårsage brand, eksplosion eller fare for personskade.
- f) Akkuer eller værktøj må ikke udsættes for ild eller meget høje temperaturer.** Ild eller temperaturer over 130°C kan medføre eksplosion.
- g) Følg alle instruktioner for opladning. Akkuen må ikke oplades ved temperaturer uden for det område, der er angivet i instruktionerne.** Forkert opladning eller opladning ved temperaturer uden for det angivne område kan medføre skader på akkuen og forøge brandfaren.
- 6) Service**
- a) Sørg for, at el-værktøj kun repareres af kvalificerede fagfolk og at der kun benyttes originale reservedele.** Dermed sikres størst mulig maskinsikkerhed.
- b) Beskadigede akkuer må aldrig repareres.** Reparation af akkuer må kun udføres af producenten eller autoriserede reparatører.

## ADVARSLER OM HAMMERSIKKERHED

- 1) SIKKERHEDSINSTRUKTIONER TIL AL BRUG**
- 1. Bær ørebeskyttelse.** Eksposering for støj kan føre til høretab.
  - 2. Brug hjælpehåndtag, hvis de følger med værktøjet.** Tab af kontrol kan føre til personskade.
  - 3. Opbevar elværktøj på isolerede gribeoverflader, når du udfører en procedure, hvor skæreudstyret kan komme i kontakt med skjult ledningsføring.** Skæring af tilbehør, der kommer i kontakt med en strømførende ledning, kan

stresse udsatte metaldele af elværktøjet og forårsage elektrisk stød for føreren.

- 2) **Sikkerhedsinstruktioner ved brug af lange bor med borehammere**
- a) **Start altid boringen på lav hastighed og med borets spids i kontakt med emnet.** Ved højere hastigheder vil boret sandsynligvis bøje, hvis det får lov til at rotere frit uden at komme i kontakt med emnet, hvilket kan resultere i personskade.
  - b) **Tryk kun boret vinkelret på emnet, og undlad at trykke for hårdt.** Boret kan bøje, hvilket kan ødelægge emnet, eller du kan miste kontrollen over værktøjet, hvilket kan føre til personskader.

## SIKKERHEDSFORSKRIFTER TIL BATTERISÆT













- a) **Sekundærelementer eller batterisæt må ikke skilles ad, åbnes eller knuses.**
- b) **Et batterisæt må ikke kortsluttes. Batterisæt må ikke opbevares lemfældigt i en kasse eller skuffe, hvor de kan kortslutte hinanden eller kortsluttes af ledende genstande.** Når batterisættet ikke er i brug, skal det holdes væk fra andre metalgenstande, såsom papirclips, mønter, nøgler, søm, skruer eller andre små metalgenstande, der kan skabe en forbindelse fra en pol til en anden, Kortslutning af batteripoler kan medføre forbrændinger eller brand.
- c) **Batterisæt må ikke udsættes for varme eller ild. Må ikke opbevares i direkte sollys.**
- d) **Batterisæt må ikke udsættes for mekaniske stød.**
- e) **I tilfælde af at et batteri lækker, må væsken ikke komme i kontakt med huden eller øjne.** Hvis der er sket kontakt, skal det berørte område vaskes med rigelige mængder vand, hvorefter der søges lægehjælp.
- f) **Opbevar batterisættet på et rent og tørt sted.**
- g) **Aftør batterisættets poler med en tør klud, hvis de bliver snavsede.**
- h) **Batterisæt skal oplades før anvendelsen. Anvend altid den korrekte oplader, og læs producentens anvisninger eller brugervejledning for, hvordan batterierne oplades korrekt.**
- i) **Et batterisæt må ikke efterlades til opladning i længere tid, hvis det ikke anvendes.**
- j) **Efter længere opbevaringsperioder kan det være nødvendigt at oplade eller aflade batterisættet flere gange for at op den optimale ydelse.**
- k) **Genoplad kun med laderen specificeret af Worx. Anvend ingen anden oplader end den, der specifikt er beregnet til brug med udstyret.**
- l) **Brug kun det korrekte batteri til udstyret.**
- m) **Batterisættet skal opbevares utilgængeligt for børn.**
- n) **Opbevar den originale produktliteratur til**



**fremtidig brug.**

- o) **Batterisættet skal fjernes fra udstyret, når det ikke er i brug.**
- p) **Bortscaffes på en miljørigtig måde.**
- q) **Bland ikke batterier af forskellig fremstilling, kapacitet, størrelse eller type i enheden.**
- r) **Hold batteriet væk fra mikrobølgeovne og højt tryk.**

## SYMBOLER

	For at reducere risikoen for kvæstelser skal brugeren læse brugsanvisningen.
	Advarsel
	Bær ørebeskyttelse
	Bær øjenbeskyttelse
	Bær en støvmaske
	Batterier kan påvirke vandmiljøet, hvis de ikke bortscaffes korrekt, hvorved de kan udgøre en fare for økosystemet. Bortscaff ikke batterierne som almindeligt affald.
	Forbrænd ikke
	Lithium-ion batteri Dette produkt er mærket med et symbol i forbindelse med "separat indsamling" af alle batterier og batteripakker. Det genanvendes eller fjernes for at reducere miljøbelastningen. Batteriet kan være skadeligt for miljøet og menneskers sundhed, fordi det indeholder skadelige stoffer.

	Affald af elektroniske produkter må ikke bortskaffes sammen med husholdningsaffald. Genbrug det på et sted med faciliteter. Kontakt dine lokale myndigheder eller forhandler for rådgivning om genbrug.
	Bær beskyttelseshandsker
	Træ
	Stål
	Beton
	Plast
	Murværk
	Høj hastighed
	Lav hastighed
	Værktøjsholder
	Sørg for, at batteriet fjernes, før du skifter tilbehør.
	Boring uden stempel

	Hmmerboring
	Mejsel
	Bitrotation

## 2. AGGREGATELEMENTER

1. STØVDÆKSEL
2. VÆRKTØJSHOLDER LÅSEBØSNING
3. FUNKTION SKIFTE
4. STYRING AF ROTATION FREMAD OG BAGUD
5. TÆND / SLUK-SWITCH MED VARIABEL HASTIGHEDSKONTROL
6. DYBDE MARKER
7. BATTERIUDLØSERKNAP \*
8. BATTERI PAKKE\*
9. HJÆLPEHÅNDTAG

\* Illustreret eller beskrevet tilbehør inngår delvis ikke i leveransen.

## 3. TEKNISKE DATA

Type **WX381 WX381.X** (3 - betegnelse af maskiner, repræsentativ for hammeren)

	WX381 WX381.X***
spænding	20 V  Max**
Indlæsningshastighed	0-1350/min
slagtal	0-4700bpm
energi indvirkning	2 J

Maks. Borekapacitet	stål	13 mm
	træ	28 mm
	beton	22mm
Maskinens vægt t(Bare værktøjer)		2.1kg

\*\* Spænding målt uden arbejdsbelastning. Batteriets oprindelige spænding når maksimalt 20 volt. Den nominelle spænding er 18 volt.

\*\*\* X = 1-999, A-Z, M1-M9 er kun til forskellige kunder, der er ingen sikkerhedsrelaterede ændringer mellem disse modeller

## ANBEFALEDE BATTERIER OG OPLADERE

Kategori	typen	Kapacitet
20V batteri	WA3014	4.0Ah
20V oplader	WA3880	2.0A

Vi anbefaler, at du køber tilbehør fra den butik, hvor værktøjet sælges. Se tilbehørspakken for flere detaljer. Butikspersonale kan hjælpe og rådgive dig.

## 64 INFORMATION NOISE

Et vægтет lydtryk:	$L_{pA} = 87 \text{ dB(A)}$
En vægтет lydstyrke:	$L_{WA} = 98 \text{ dB(A)}$
$K_{pA} \& K_{WA}$	3.0 dB(A)

**Bær høreværn.**

## VIBRATION INFORMATION

Den totale værdi for vibration målt ifølge EN 62841:

Boring af hammer i beton	Vibration værdi emission $a_{h,HD} = 12.5 \text{ m/s}^2$
	Usikkerhed $K = 1.5 \text{ m/s}^2$
mejsel	Vibration værdi emission $a_{h,CHeg} = 9.5 \text{ m/s}^2$
	Usikkerhed $K = 1.5 \text{ m/s}^2$

Den angivne vibrationstotalværdi og den deklarerede støjemissionsværdi er målt i overensstemmelse med en standard testmetode og kan bruges til at sammenligne et værktøj med et andet.

Den angivne vibrationstotalværdi og den angivne

støjemissionsværdi kan også anvendes i en foreløbig vurdering af eksponeringen.



**ADVARSEL:** Vibrationer og støjemissioner under selve brugen af elværktøjet kan afvige fra den deklarerede værdi afhængigt af, hvordan værktøjet bruges, især hvad slags emne behandles afhængigt af følgende eksempler og andre variationer af, hvordan værktøjet bliver brugt: Hvordan værktøjet bruges og materialerne skæres eller bores.

Værktøjets stand og vedligeholdelse.

Anvendelse af korrekt tilbehør og kontrol med, at det er skarpt og i en i det hele taget god tilstand.

Hvor kraftigt, der holdes fast i håndtaget og, om der benyttes antivibrationsudstyr.

Om værktøjet anvendes i henhold til dets konstruktion og nærværende anvisninger.

**Værktøjet kan medføre et hånd/arm-vibrationssyndrom, hvis det ikke bruges på rigtig måde.**



**ADVARSEL:** En vurdering af udsættelsesgraden under det aktuelle brug skal omfatte alle dele af arbejdsrytmen, herunder antallet af gange værktøjet slås til og fra, og tomgangsdriften uden for selve arbejdsopgaven. Dette kan afgørende reducere udsættelsesniveauet i den samlede arbejdsperiode.

Hjælper med at minimere risikoen for vibrationer og støjeksposering.

Brug ALTID skarpe mejsler, bor og blade.

Vedligehold værktøjet i overensstemmelse med disse instruktioner og hold det korrekt smurt (hvor det er nødvendigt).

Hvis værktøjet skal bruges regelmæssigt, skal du investere i anti-vibrations- og støj tilbehør.

Planlæg dit arbejde, så du kan fordele arbejde med kraftige vibrationer over flere dage.

## 4. BETJENINGSVEJLEDNING



**Bemærk:** Læs instruktioner omhyggeligt, inden værktøjet tages i brug.

### SIKKET ARBEJDSSTED

Arbejdsstykket, der er fastgjort af klemmeindretningen, er stærkere end for hånden.

### MULIG ANVENDELSE

Maskinen er designet til boring og mejsel i hammer i beton, mursten og sten. Det kan bruges til mejsling i beton og fliser i forskellige ønskede vinkler uden andet værktøj. Det er også velegnet til ujævn boring i træ, metal, keramik og plast.

### OPERATING



ACTION	DIGITAL
Indsættelse af bor / mejsel	Se figur. A1
Fjern bor / bit	Se figur. A2
Justering af hjælpehåndtaget	Se figur. B
Indstilling af dybdemåler	Se figur. C
Kontrol af batteriopladningsstatus <b>Bemærk:</b> Fig. D1 gælder kun for batteripakken med batteriindikatorlampe.	Se figur. D1
Opladning af batteriet <b>BEMÆRK:</b> <ul style="list-style-type: none"> <li>Batteriet leveres ikke. Det skal være fuldt opladet før første brug.</li> <li>Flere detaljer findes i opladningshåndbogen.</li> </ul>	Se figur. D2
Isætning eller fjernelse af batteripakken	Se figur. E1, E2
Styring af rotation fremad og bagud <b>⚠ ADVARSEL: Skift aldrig omdrejningsretningen, når chucken drejer, vent til den er standset!</b>	Se figur. F1, F2
skifte lås <b>Bemærk:</b> Afbryderen af afbryderen kan låses i slukket position (midten).	Se figur. F3
Tænd / sluk-switch med variabel hastighedskontrol	Se figur. G
Valg af funktionstilstand For flere detaljer, se FUNKTIONSVÆLG.	
<b>⚠ ADVARSEL:</b> <b>Funktionsvælgerkontakten må kun betjenes under stilstand.</b>	Se figur. H
<b>⚠ ADVARSEL: Efter langvarig brug er aluminiumskassen varm, rør ikke ved den.</b>	
Boring (SDS hurtigt chuck adapter - ikke inkluderet) ****	Se figur. I
boring indvirkning	Se figur. J
mejsel	Se figur. K

Bitrotation (bruges kun til mejsling) <b>Bemærk:</b> Vend låsehylsen med hånden for at vælge en passende bitvinkel til mejsling, og drej derefter funktionsvælgeren for at vælge  mejselikonet. Nu kan du starte med denne maskine med mejslen i den ønskede vinkel.	Se figur. L1
Mejsel med en ønsket bitvinkel	Se figur. L2
Temperaturafhængig overbelastningsbeskyttelse	/
Beskyttelse mod dyb udladning	/

\*\*\*\***BEMÆRK:** SDS-hurtigudløseradapter, der er vist eller beskrevet i betjeningsbortet eller figurerne, er ikke inkluderet i WX381 WX381.X Det sælges separat.

#### FUNCTION SELECTION

	Til hammerboring i beton, mursten og sten
	Til boring i stål, træ og plast
	Til mejsel i beton, mursten og sten
	Til bitrotation

## ARBEJDSTIPS TIL DIN VÆRKTØJ

Hvis dit elværktøj opvarmes for meget, skal du indstille motorhastigheden til maksimum og ikke køre en belastning i 2-3 minutter for at køle motoren. SDS-plus hårdmetalbor bør altid bruges til beton og murværk.

Brug kun HSS-bor i god stand ved boring i metal. Brug om muligt et pilothul, før du borer et hul med stor diameter.

## 5. PROBLEM

### 1. BEGRUNDELSE TIL FORSKELLIGE BATTERIPAKKE DRIFTSTIDER

Problemer med opladningstid, hvor en batteripakke ikke har været brugt i lang tid, reducerer batteriets levetid. Dette kan korrigeres efter flere laste- og losseoperationer ved at indlæse og arbejde med dit værktøj. Tunge arbejdsforhold som store skrue i hårdtræ forbruger batteripakken energi hurtigere end lettere arbejdsforhold. Oplad ikke batteriet under 0°C og over 30°C, da dette vil påvirke ydelsen.

## 6. VEDLIGEHOLDELSE

### Fjern batteripakken fra værktøjet, før der foretages justeringer, vedligeholdelse eller vedligeholdelse.

Dit elværktøj kræver ikke yderligere smøring eller vedligeholdelse, undtagen til rengøring og smøring af SDS-bitene og adapterne, inden de indsættes i chucks. Der er ingen brugervenlige dele i dit el-værktøj. Brug aldrig vand eller kemiske rengøringsmidler til at rengøre dit el-værktøj. Aftør med en tør klud. Opbevar altid dit elværktøj et tørt sted. Hold motorens ventilationsspalter rene. Hold alle kontroller støvfri. Lejlighedsvis kan du se gnister gennem ventilationshullerne. Dette er normalt og vil ikke skade dit elværktøj.

### INDTIL BATTERIET

Et temperaturområde fra 0°C til 45°C kan hæve temperaturen. Hele systemet testes i temperaturområdet fra 0°C til 40°C.

## 7. MILJØBESKYTTELSE



Affald af elektriske produkter må ikke bortskaffes sammen med husholdningsaffald. Indlever så vidt muligt produktet til genbrug. Kontakt de lokale myndigheder eller forhandleren, hvis du er i tvivl.

## 8. KONFORMITETSERKLÆRING

Vi,  
Positec Germany GmbH  
Postfach 32 02 16, 50796 Cologne, Germany

På vegne af Positec erklæres at produktet beskrivelse **20V Trådløs Børsteløs Bore Hammeren** typen **WX381 WX381.X (3 - betegnelse af maskiner, repræsentativ for hammeren)** funktion **Hammer forskellige materialer**

Opfylder følgende retningslinjer,  
**2006/42/EC**  
**2011/65/EU&(EU)2015/863**  
**2014/30/EU**

Standarder er i overensstemmelse med  
**EN IEC 55014-1, EN IEC 55014-2, EN 62841-1, EN IEC 62841-2-6**

Den person, der er ansvarlig for udarbejdelse af den tekniske dokumentation,

**Name Marcel Filz**  
**Address Positec Germany GmbH**  
**Postfach 32 02 16, 50796 Cologne, Germany**

2023/02/09  
Allen Ding  
Vicechefingeniør, undersøgelse og certificering  
Positec Technology (China) Co., Ltd  
18, Dongwang Road, Suzhou Industrial  
Park, Jiangsu 215123, P. R. China

# INNHOLDFORTEGNELSE

1. PRODUKTSIKKERHET
2. APPARATELEMENTER
3. TEKNISKE DATA
4. BRUKSANVISNING
5. PROBLEMLØSNING
6. VEDLIKEHOLD
7. MILJØVERNILTAK
8. SAMSVARERKLÆRING

## 1. SIKKERHETSINSTRUKSJONER PRODUKTSIKKERHET GENERELLE ADVARSLER FOR ELEKTROVERKTØY

 **ADVARSEL** Les alle sikkerhetsanvisningene, instruksjonene, illustrasjonene og spesifikasjonene som følger med dette elektroverktøyet. Manglende overholdelse av anvisningene nedenfor kan medføre elektrisk støt, brann og/eller alvorlige personskader.

**Ta godt vare på alle advarslene og informasjonene.** Det nedenstående anvendte uttrykket "elektroverktøy" gjelder for strømdrevne (med ledning) og batteridrevne elektroverktøy (uten ledning).

- 1) **SIKKERHET PÅ ARBEIDSPLASSEN**
  - a) **Hold arbeidsområdet rent og ryddig.** Rotete arbeidsområder eller arbeidsområder uten lys kan føre til ulykker.
  - b) **Ikke arbeid med elektroverktøyet i eksplosjonsutsatte omgivelser – der det befinner seg brennbare væsker, gass eller støv.** Elektroverktøy lager gnister som kan antenne støv eller damper.
  - c) **Hold barn og andre personer unna når elektroverktøyet brukes.** Hvis du blir forstyrret under arbeidet, kan du miste kontrollen over elektroverktøyet.
- 2) **ELEKTRISK SIKKERHET**
  - a) **Støpselet til elektroverktøyet må passe inn i stikkkontakten. Støpselet må ikke forandres på noen som helst måte. Ikke bruk adapterstøpsler sammen med jordede maskiner.** Bruk av støpsler som ikke er forandret på og passende stikkontakter reduserer risikoen for elektriske støt.
  - b) **Unngå kroppskontakt med jordede overflater slik som rør, ovner, komfyrer og kjøleskap.** Det

er større fare ved elektriske støt hvis kroppen din er jordet.

- c) **Hold elektroverktøyet unna regn eller fuktighet.** Dersom det kommer vann i et elektroverktøy, øker risikoen for elektriske støt.
- d) **Ikke bruk ledningen til andre formål, f.eks. til å bære elektroverktøyet, henge den opp eller trekke den ut av stikkkontakten. Hold ledningen unna varme, olje, skarpe kanter eller maskindeler som beveger seg.** Med skadede eller opphopede ledninger øker risikoen for elektriske støt.
- e) **Når du arbeider utendørs med et elektroverktøy, må du kun bruke en skjøteledning som er godkjent til utendørs bruk.** Når du bruker en skjøteledning som er egnet for utendørs bruk, reduseres risikoen for elektriske støt.
- f) **Hvis det ikke kan unngås å bruke elektroverktøyet i fuktige omgivelser, må du bruke en jordfeilbryter.** Bruk av en jordfeilbryter reduserer risikoen for elektriske støt.

### 3) PERSONSIKKERHET

- a) **Vær oppmerksom, pass på hva du gjør, gå fornuftig frem når du arbeider med et elektroverktøy. Ikke bruk elektroverktøyet når du er trett eller er påvirket av narkotika, alkohol eller medikamenter.** Et øyeblikks uoppmerksomhet ved bruk av elektroverktøyet kan føre til alvorlige skader.
- b) **Bruk personlig verneutstyr og husk alltid å bruke vernebriller.** Bruk av personlig sikkerhetsutstyr som støvmaske, sklifaste arbeidssko, hjelm eller hørselvern – avhengig av type og bruk av elektroverktøyet – reduserer risikoen for skader.
- c) **Unngå å starte verktøyet ved en feiltagelse. Forviss deg om at elektroverktøyet er slått av før du kobler det til strømmen og/eller batteriet, løfter det opp eller bærer det.** Hvis du holder fingeren på bryteren når du bærer elektroverktøyet eller kobler elektroverktøyet til strømmen i innkoblet tilstand, kan dette føre til uhell.
- d) **Fjern innstillingsverktøy eller skrunøkler før du slår på elektroverktøyet.** Et verktøy eller en nøkkel som befinner seg i en roterende maskindel, kan føre til skader.
- e) **Ikke overvurder deg selv. Sørg for å stå stødig og i balanse.** Dermed kan du kontrollere elektroverktøyet bedre i uventede situasjoner.
- f) **Bruk alltid egnede klær. Ikke bruk vide klær eller smykker.** Hold hår og klær unna deler som beveger seg. Løstsittende tøy, smykker eller langt hår kan komme inn i deler som beveger seg.
- g) **Hvis det kan monteres støvavsug- og oppsamlingsinnretninger, må du forvise deg**

**om at disse er tilkoblet og brukes på korrekt måte.** Bruk av et støvavsug reduserer farer på grunn av støv.

- h) Selv når du er blitt vant til verktøyet, må du ikke bli sløv og ignorere sikkerhetsreglene for verktøyet.** En uforsiktig handling kan forårsake alvorlig personskade i løpet av et brøkdels sekund.
- 4) AKTSOM HÅNTERING OG BRUK AV ELEKTROVERKTØY**
- a) Ikke overbelast elektroverktøyet. Bruk et elektroverktøy som er beregnet til den type arbeid du vil utføre.** Med et passende elektroverktøy arbeider du bedre og sikrer i det angitte effektområdet.
- b) Ikke bruk elektroverktøy med defekt på-/avbryter.** Et elektroverktøy som ikke lenger kan slås av eller på, er farlig og må repareres.
- c) Trekk støpselet ut av stikkkontakten og/eller fjern batteriet (hvis demonterbart) før du utfører innstillinger på elektroverktøyet, skifter tilbehørsdeler eller legger elektroverktøyet bort.** Disse tiltakene forhindrer en utilsiktet startung av elektroverktøyet.
- d) Elektroverktøy som ikke er i bruk må oppbevares utilgjengelig for barn. Ikke la elektroverktøyet brukes av personer som ikke er fortrolig med dette eller ikke har lest disse anvisningene.** Elektroverktøy er farlige når de brukes av uerfarne personer.
- e) Vær nøye med vedlikeholdet av elektroverktøyet og tilbehøret. Kontroller om bevegelige maskindeler fungerer feilfritt og ikke klemmes fast, og om deler er brukt eller skadet, slik at dette innvirker på elektroverktøets funksjon. La skadede deler repareres før elektroverktøyet brukes.** Dårlig vedlikeholdte elektroverktøy er årsaken til mange uhell.
- f) Hold skjæreverktøyene skarpe og rene.** Godt stelte skjæreverktøy med skarpe skjær setter seg ikke så ofte fast og er lettere å føre.
- g) Bruk elektroverktøy, tilbehør, verktøy osv. i henhold til disse anvisningene. Ta hensyn til arbeidsforholdene og arbeidet som skal utføres.** Bruk av elektroverktøy til andre formål enn det som er angitt kan føre til farlige situasjoner.
- h) Hold håndtak og gripeflater tørre, rene og uten olje eller fett.** Glatte håndtak og gripeflater hindrer sikker håndtering og styring av verktøyet i uventede situasjoner.
- 5) AKTSOM HÅNTERING OG BRUK AV BATTERIDREVNE VERKTØY**
- a) Lad batteriet kun opp i ladeapparater som er anbefalt av produsenten.** Det oppstår brannfare hvis et ladeapparat som er egnet til en bestemt

type batterier, brukes med andre batterier.

- b) Bruk derfor kun riktig type batterier for elektroverktøyene.** Bruk av andre batterier kan medføre skader og brannfare.
- c) Hold batteriet som ikke er i bruk unna binders, mynter, nøkler, spikre, skruer eller andre mindre metallgjensstander, som kan lage en forbindelse mellom kontaktene.** En kortslutning mellom batterikontaktene kan føre til forbrenninger eller brann.
- d) Ved gal bruk kan det lekke væske ut av batteriet. Unngå kontakt med denne væsken. Ved tilfeldig kontakt må det skylles med vann. Hvis det kommer væske i øynene, må du i tillegg oppsøke en lege.** Batterivæske som renner ut kan føre til irritasjoner på huden eller forbrenninger.
- e) Ikke bruk batteriet eller verktøyet hvis det er skadet eller modifisert.** Ødelagte eller modifiserte batterier kan oppføre seg uforutsigbart, noe som kan føre til brann, eksplosjon eller fare for personskade.
- f) Ikke utsett batteriet eller verktøyet for åpen ild eller for høye temperaturer.** Eksposering for ild eller temperaturer over 130°C kan forårsake eksplosjon.
- g) Følg alle ladeinstruksjoner, og ikke lad batteriet eller verktøyet utenfor temperaturområdet som er spesifisert i bruksanvisningen.** Feil lading eller lading ved temperaturområdet, kan skade batteriet og øke brannfaren.
- 6) Service**
- a) Maskinen din skal alltid kun repareres av kvalifisert fagpersonale og kun med originale reservedeler.** Slik opprettholdes elektroverktøets sikkerhet.
- b) Ikke utfør service på ødelagte batterier.** Service på batterier skal alltid utføres av produsenten eller godkjente forhandlere.

## SIKKERHETSVARSEL FOR HAMMER

- 1) Sikkerhetsinstruksjoner for alle operasjoner**
- a. Ta på øreklokkene.** Kontaktstøy kan forårsake hørselstap.
- b. Bruk hjelpehåndtaket (hvis det følger med verktøyet). Å miste kontrollen kan føre til personskade.**
- c. Når du utfører operasjonen med å kutte tilbehøret som kan komme i kontakt med skulte ledninger, holder du verktøyet gjennom den isolerte gripeflaten.** Hvis du tar kontakt med skjæreutstyret med "aktive" ledninger, kan det "aktive" de nakne metalldelene til elektroverktøyet og kan utsette operatøren for elektrisk støt.

- 2) Sikkerhetsinstruksjoner ved bruk av lange bor med borehammer
- a) **Begynn alltid å bore med lav hastighet og med borekronen i kontakt med arbeidsstykket.** Ved høyere hastigheter vil kronen sannsynligvis bøye seg hvis den får rotere fritt uten å komme i kontakt med arbeidsstykket, noe som vil resultere i personskade.
- b) **Påfør trykk bare i direkte linje med borekronen og ikke påfør for stort trykk.** Borekroner kan bøye seg, forårsake brudd eller tap av kontroll, noe som resulterer i personskade.

## SIKKERHETSANVISNINGER FOR BATTERIPAKKE

- a) **Ikke demonter, åpne eller riv opp sekundære celler eller batteripakker.**
- b) **Ikke kortslutt en celle eller en batteripakke. Ikke oppbevar celler eller batteripakke løst i en boks eller skuff hvor de kan kortslutte hverandre eller bli kortsluttet av andre metallgjenstander.** Når batteripakken ikke er i bruk skal den holdes adskilt fra andre metallgjenstander som binders, mynter, nøkler, spiker, skruer eller andre små metallobjekter. Kortslutning av batteriet kan forårsake skader eller brann.
- c) **Ikke utsett celler eller batteripakke for varme eller ild. Unngå oppbevaring i direkte sollys.**
- d) **Ikke utsett celler eller batteripakke for mekanisk støt.**
- e) **Hvis du opplever cellelekkasje, ikke la væsken komme i kontakt med huden eller øynene. Dersom kontakt har oppstått, vask området med rikelige mengder vann og oppsøk medisinsk hjelp.**
- f) **Hold batteripakken ren og tørr.**
- g) **Tørk batteripakkekontaktene med en ren, tørr klut hvis de blir skitne.**
- h) **Batteripakken må lades før bruk. Bruk denne instruksjonen og korrekt ladeprosedyre.**
- i) **Ikke ha batteripakken til ladning når den ikke er i bruk.**
- j) **Etter en lang lagringsperiode kan det være nødvendig å lade og utlade batteripakken flere ganger for å oppnå maksimal ytelse.**
- k) **Bruk kun batterilader spesifisert av Worx. Bruk ikke andre ladere enn de som er levert for bruk med utstyret.**
- l) **Tikke bruk batteripakker som ikke er beregnet for bruk sammen med utstyret.**
- m) **Hold batteripakken utenfor barns rekkevidde.**
- n) **Ta vare på den originale bruksanvisningen for fremtidig bruk**
- o) **Ta ut batteriene fra utstyret når det ikke er i bruk**
- p) **Kvitt deg med produktet på forsvarlig måte.**
- q) **Ikke bland batterier av forskjellig produksjon,**

- kapasitet, størrelse eller type i enheten.
- r) **Hold batteriet unna mikrobølger og høyt trykk.**

## SYMBOLER

	For å redusere risikoen for personskader, må brukeren lese bruksanvisningen
	Advarsel
	Bruk ørebeskyttelse
	Bruk øyevern
	Bruk støvmaske
	Batterier kan ende opp i vann hvis de ikke kastes på riktig måte, som kan være farlig for økosystemet. Ikke kast brukte batterier som usortert husholdningsavfall.
	Ikke brenn
	Litiumionbatteri Som er merket med symbolene knyttet til "separat samling" av alle batteripakker og batteripakker. Det blir deretter resirkulert eller fjernet for å redusere miljøbelastningen. Batteripakken kan være skadelig for miljøet og menneskers helse fordi det inneholder skadelige stoffer.
	Avfall fra elektroniske produkter må ikke kastes sammen med husholdningsavfall. Resirkuler den på et sted med fasiliteter. Kontakt lokale myndigheter eller forhandler for råd om resirkulering.
	Bruk vernehansker

	Tre
	Stål
	Betong
	Plast
	Murverk
	Høy fart
	Lav hastighet
	Verktøyholder
	Sørg for å ta ut batteriet før du bytter tilbehøret.
	Boring uten påvirkning
	Hammerboring
	Meisling



Bitrotasjon

## 2. APPARATELEMENTER

1. STØVBESKYTTELSESHETTE
2. LÅSEMUFF PÅ VERKTØYHOLDEREN
3. FUNKSJONSVELGERHJUL
4. STYRING FREMOVER OG BAKOVER
5. AV / PÅ-BRYTER MED VARIABEL HASTIGHETSKONTROLL
6. DYBDEMÅLER
7. UTLØSERKNAPP FOR BATTERIPAKKE \*
8. BATTERIPAKKE\*
9. HJELPEHÅNDTAK

\* Ikke alt illustrert eller beskrevet tilbehør inngår i leveransen.

## 3. TEKNISKE DATA

Type **WX381 WX381.X (3 - betegnelse på maskiner, representant for hammerslag)**

		WX381 WX381.X***
Spenning		20 V  Max**
Last hastighet		0-1350/min
Effektfrekvens		0-4700bpm
Effekt energi		2J
Maks. borekapasitet	Stål	13 mm
	Tre	28mm
	betong	22mm
Maskinens vekt(Bare verktøy)		2.1kg

\*\* Spenning målt uten arbeidsmengde. Den første batterispenningen er maksimalt 20 volt. Nominell spenning er 18 volt.

\*\*\* X = 1-999, A-Z, M1-M9 er kun for forskjellige kunder, det er ingen sikkerhetsrelaterte endringer mellom disse modellene

# FORESLÅTTE BATTERIER OG LADERE

Kategori	Typen	Kapasitet
20V batteri	WA3014	4.0Ah
20V lader	WA3880	2.0A

Vi anbefaler at du kjøper tilbehør fra butikken der verktøyet selges. Se tilbehørspakken for mer informasjon. Butikkpersonalet kan hjelpe og gi deg råd.

## STØYINFORMASJON

En veiet lydtrykk:	$L_{pA} = 87 \text{ dB(A)}$
En vektet lydkraft:	$L_{wA} = 98 \text{ dB(A)}$
$K_{pA} \& K_{wA}$	3.0 dB(A)

**Bruk hørselsvern.**

## VIBRASJONSINFORMASJON

Totale vibrasjonsverdier satt i henhold til EN 62841

Boring av hammer i betong	Vibrasjonsutslippsverdi $a_{h,HD} = 12.5 \text{ m/s}^2$
	Usikkerhet $K = 1.5 \text{ m/s}^2$
Meisling	Vibrasjonsutslippsverdi $a_{h,CHeg} = 9.5 \text{ m/s}^2$
	Usikkerhet $K = 1.5 \text{ m/s}^2$

Den oppgitte totale vibrasjonsverdien og den oppgitte støyutslippsverdien er målt i henhold til en standard testmetode og kan brukes for sammenligning av et verktøy med et annet.

Den oppgitte totale vibrasjonsverdien og den oppgitte støyutslippsverdien kan også brukes i en innledende eksponeringsvurdering.

**⚠ ADVARSEL:** Vibrasjons- og støynivå under faktisk bruk av verktøyet kan avvike fra oppgitt verdi, avhengig av hvordan verktøyet brukes og hvilken type materiale det brukes på, se følgende eksempler og andre variasjoner for bruk av verktøyet: Hvordan verktøyet brukes og hvilke materialer som kappes eller bores.

Verktøyet er i god stand og godt vedlikeholdt.

Bruk av riktig tilbehør for verktøyet, og sørg for at det er skarpt og i god stand.

Hvor stramt grepet på håndtakene er, og om det brukes antivibrasjonstilbehør.

Øg at verktøyet blir brukt til det formålet det er

tilsiktet i henhold til designet og disse instruksjonene.

**Dette verktøyet kan forårsake hånd-arm vibrasjonssyndrom, hvis det ikke brukes riktig.**

**⚠ ADVARSEL:** For å være nøyaktig, bør også et overslag over eksponeringsnivå under faktiske bruksforhold også tas med i betraktning i alle deler av driftssyklusen, slik som når verktøyet er skrudd av og når det går på tomgang, men ikke faktisk gjør jobben. Dette kan redusere eksponeringsnivået betraktelig over hele arbeidsperioden.

Minimere eksponeringsrisiko for vibrasjon og støy.

Bruk ALLTID skarpe meisler, drillere og blad.

Vedlikehold verktøyet i henhold til disse instruksjonene og sørg for at det er godt smurt (der det er hensiktsmessig).

Investert i tilbehør for demping av vibrasjon og støy hvis verktøyet skal brukes regelmessig.

Planlegg arbeidstidplanen din slik at du sprer bruk av høyvibrasjonsverktøy utover flere dager.

## 4. BRUKSANVISNING

**👤 MERK:** Les bruksanvisningen nøye før du bruker verktøyet.

### SIKKER ARBEIDSTED

Arbeidsstykker festet med kleminnretningen er sterkere enn for hånd.

### MULIG BRUK

Maskinen brukes til boring og meisling av hammer i betong, murstein og stein. Kan brukes til å meisle i betong og fliser i forskjellige ønskede vinkler uten behov for ekstra verktøy. Det er også egnet for boring uten å påvirke tre, metall, keramikk og plast.

### DRIFTS

HANDLING	DIGITALT
Sett inn borkrone / meisel	Se figur A1
Fjerne borkrone / beitel	Se figur A2
Justere hjelpehåndtaket	Se figur B
Justere dybdemåleren	Se figur C
Kontroller batteriets ladestatus <b>Merk:</b> Figur D1 er kun for batteripakker med batteriindikatorer.	Se figur D1
Lad batteripakken <b>MERK:</b> <ul style="list-style-type: none"> <li>Batteriet er ikke fulladet fra fabrikken. Den må være fulladet før første gangs bruk.</li> <li>Se laderens bruksanvisning for mer informasjon.</li> </ul>	Se figur D2

Sett inn eller fjern batteriet	Se figur E1, E2
Styring fremover og bakover <b>⚠ ADVARSEL: Når chucken roteres, må du ikke endre rotasjonsretningen, vent til den stopper!</b>	Se figur F1, F2
Bytte om låse <b>Merk:</b> Bryterutløseren kan låses i lukket (midt) stilling.	Se figur F3
Av / på-bryter med variabel hastighetskontroll	Se figur G
Velg funksjonsmodus Flere detaljer refererer til FUNKSJONSVALG <b>⚠ ADVARSEL: Funksjonsvelgeren kan kun brukes i en stasjonær tilstand.</b> <b>⚠ ADVARSEL: Langvarig bruk vil føre til at aluminiumsforingsrøret blir varmt og ikke berører det.</b>	Se figur H
Boring (SDS-nøkkelfri chuckadapter - ikke tilgjengelig) ****	Se figur I
72 Slagboremaskin	Se figur J
Meisling	Se figur K
Bitrotasjon (kun for meisel) Merk: Drei låsehylsen for hånd for å velge riktig borevinkel, og vri deretter funksjonsvelgeren for å velge "⌚" symbolet. Nå kan du starte meiselen i ønsket vinkel med denne enheten.	Se figur L1
Kutt den nødvendige bitvinkelen	Se figur L2
Temperaturrelatert overbelastningsbeskyttelse	/
Hindre dyp utladning	/

\*\*\*\***MERK:** SDS-nøkkelfrie chuck-adaptorer som er beskrevet eller beskrevet i det kirurgiske tabellen eller diagrammet, er ikke inkludert i leveransen av WX381 WX381.X Det selges separat.

## FUNCTION SELECTION

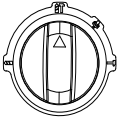
	For hammerboring i betong, murstein og stein
---	--

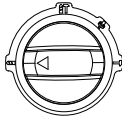
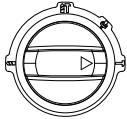
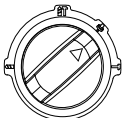
	For boring av stål, tre og plast
	For meisling av betong, mur
	Rotasjonsbit

## ARBEIDSTIPS FOR DITT VERKTØY

Hvis elektroverktøyet overopphetes, må du stille hastigheten på maksimum og tømme i 2 - 3 minutter for å kjøle motoren. SDS-pluss wolframkarbidbor bør alltid brukes i betong og mur.

Bruk bare HSS-bor i god stand når du borer hull i metall. Bruk om mulig et pilothull før du borer et hull med stor diameter.

## 5. PROBLEMLØSNING

### 1. GRUNNER FOR ARBEIDSTIDER FOR ULIKE BATTERI-PAKKER

Unnlattelse av å bruke batteripakken over lengre tid kan føre til problemer med ladetid, noe som kan redusere batteriets driftstid. Dette problemet kan rettes ved å lade og bruke verktøyet etter flere lade & utladningsoperasjoner. Tyngre arbeidsforhold, for eksempel store skruer som er skrudd inn i hardved, vil forbruke batteripakkenes energi raskere enn lettere driftsforhold. Ikke lad batteripakken under 0°C og over 30°C, da dette vil påvirke ytelsen.

## 6. VEDLIKEHOLD

**Fjern batteripakken fra verktøyet før du foretar justeringer, vedlikehold eller vedlikehold.**



Elverktøyet ditt krever ikke ytterligere smøring eller vedlikehold, bortsett fra å rengjøre & smøre SDS-borkronen og adapteren før du setter inn chucken. Det er ingen deler av brukeren som kan repareres



av maskinen. Bruk aldri vann eller kjemiske rengjøringsmidler til å rengjøre elektroverktøy. Tørk rent med en tørr klut. Oppbevar alltid verktøy på et tørt sted. Hold ventilasjonsåpningene til motoren rene. Hold alle arbeidskontroller fri for støv. Noen ganger kan du se gnister fra ventilasjonssporene. Dette er normalt og vil ikke skade elektroverktøyet.

Stedfortredende sjefingeniør, testing & Sertifisering  
Positec Technology (China) Co., Ltd  
18, Dongwang Road, Suzhou Industrial  
Park, Jiangsu 215123, P. R. China

## 7. MILJØVERNTILTAK

 Avfall etter elektriske produkter må ikke legges sammen med husholdningsavfall. Vennligst  resirkuler avfallet der dette finnes. Undersøk hos de lokale myndighetene eller en detaljist for resirkuleringsråd.

### FOR BATTERIVERKTØY

Omgivelsestemperatur for bruk og oppbevaring av verktøy og batteri er 0°C-45°C.  
Anbefalt omgivelsestemperatur for ladesystemet under lading er 0°C-40°C.

## 8. SAMSVARERKLÆRING

Vi,  
Positec Germany GmbH  
Postfach 32 02 16, 50796 Cologne, Germany

På vegne av Positec erklær at produktet  
Beskrivelse **20V Trådløs Børsteløs Dreie-  
hammerslag**  
Typen **WX381 WX381.X (3 - betegnelse på  
maskineri, representant for Hammer)**  
Funksjon **Hamring av forskjellige materialer**

I samsvar med følgende direktiv,  
**2006/42/EC**  
**2011/65/EU&(EU)2015/863**  
**2014/30/EU**

Standarder samsvarer med  
**EN IEC 55014-1, EN IEC 55014-2, EN 62841-1, EN  
IEC 62841-2-6**

Personell som er autorisert til å redigere tekniske  
dokumenter,  
**Name Marcel Filz**  
**Address Positec Germany GmbH**  
**Postfach 32 02 16, 50796 Cologne, Germany**



2023/02/09  
Allen Ding



# INNEHÅLLSFÖRTECKNING

1. PRODUKTSÄKERHET
2. LADDARENS KOMPONENTER
3. TEKNISKA DATA
4. LADDNINGSPROCEDUR
5. FELSÖKNING
6. UNDERHÅLL
7. MILJÖSKYDD
8. DEKLARATION OM ÖVERENSSTÄMMELSE

## 1. SÄKERHETS INSTRUKTIONER PRODUKTSÄKERHET GENERELLA SÄKERHETSVARNINGAR FÖR ELVERKTYG



**Varning:** Läs alla säkerhetsföreskrifter, instruktioner, illustrationer och specifikationer som följer med detta elverktyg.

Underlåtelse att följa instruktionerna nedan kan leda till elstöt, brand och/eller allvarlig skada.

### Spara alla varningar och instruktioner för framtida bruk.

Termene "strömförande verktyg" i alla varningsmeddelande nedan avser ditt (sladdverktyg) strömförande verktyg eller batteridrivna (sladdlösa) strömförande verktyg.

#### 1) ARBETSOMRÅDET

- Håll arbetsområdet rent och väl upplyst.** Skräpiga och mörka områden är skaderisker.
- Använd inte strömförande verktyg i explosiva miljöer, som nära brandfarliga vätskor, gaser eller damm.** Strömförande verktyg skapar gnistor som kan antända damm eller ångor.
- Håll barn och åskådare borta när du använder ett strömförande verktyg.** Distractioner kan göra att du förlorar kontrollen.

#### 2) ELSÄKERHET

- Stickkontaktarna till verktyget måste matcha eluttaget. Modifiera inte stickkontakten på något sätt. Använd inte adapterkontakter i samband med jordade strömförande verktyg.** Omodifierade stickkontakter och matchande eluttag minskar risken för elstöt.
- Undvik kroppskontakt med jordade ytor som rör, element, spisar och kylskåp.** Det finns en större risk för elstöt om din kropp är jordad.

- Exponera inte strömförande verktyg för regn eller fuktiga förhållanden.** Kommer det in vatten i ett strömförande verktyg ökar det risken för elstöt. **bära, dra eller dra ut stickkontakten för det**
- Missbruka inte sladden. Använd aldrig sladden för att strömförande verktyget. Håll sladden borta från hetta, olja, skarpa kanter eller rörliga delar.** Skadade eller tilltrasslade sladdar ökar risken för elstöt.
- När du använder ett strömförande verktyg utomhus använder du en förlängningssladd som lämpar sig för utomhus bruk.** Använder du en sladd för utomhus bruk reducerar du risken för elstöt.
- Om det inte går att undvika att driva ett elverktyg i en fuktig lokal, använd då en restströmsskyddad (RCD) strömtillförselanordning.** Användning av en RCD minskar risken för elektriska stöt.

#### 3) PERSONLIG SÄKERHET

- Var uppmärksam, håll ögonen på vad du gör och använd sunt förnuft när du använder ett strömförande verktyg. Använd inte ett strömförande verktyg när du är trött eller påverkad av droger, alkohol eller läkemedel.** En kort stund av ouppmärksamhet med strömförande verktyg kan resultera i allvarliga personskador.
- Använd säker utrustning. Använd alltid skyddsglasögon.** Säkerhetsutrustning som munskydd, halkfria skor, skyddshjälm eller hörselskydd som används när det behövs kommer att reducera personskador.
- Förhindra ofrivillig start. Se till att kontakten är i off-läge innan du ansluter till strömkälla och/eller batterienhet, tar upp eller bär med dig verktyget.** Bär du strömförande verktyg med fingret på kontakten eller sätter i stickkontakten i eluttaget när kontakten är i PÅ-läge utgör det en skaderisk.
- Ta bort alla skiftnycklar eller skruvnycklar innan du sätter på det strömförande verktyget.** En skift- eller skruvnyckel som lämnas kvar på en roterande del på ett strömförande verktyg kan orsaka personskador.
- Sträck dig inte för långt. Bibehåll alltid fotfästet och balansen.** Detta gör att du kan kontrollera verktyget bättre i oväntade situationer.
- Klä dig rätt. Använd inte löst sittande kläder eller smycken.** Håll ditt hår och dina kläder borta från rörliga delar. Lösa kläder, smycket eller långt hår kan snärjas in i rörliga delar.
- Om det på enheterna finns anslutning för dammsug och dammuppsamling ser du till att de är anslutna och används korrekt.** Använder du dessa anordningar reducerar det dammrelaterade faror.

- h) **Låt inte förtrogenhet, tack vare frekvent användning av verktyget, lura dig om kända dig för trygg med det och därmed ignorera säkerhetsföreskrifterna.** En vårdslös handling kan orsaka allvarlig skada inom loppet av en sekund.
- 4) **ANVÄNDNING OCH UNDERHÅLL AV STRÖMFÖRANDE VERKTYG**
- a) **Forcera inte det strömförande verktyget. Använd korrekt verktyg för arbetet.** Det korrekta verktyget kommer att göra jobbet bättre och säkrare med den hastighet den tillverksats för.
- b) **Använd inte verktyget om kontakten inte sätter på eller stänger av det.** Alla strömförande verktyg som inte kan kontrolleras med kontakten är farliga och måste repareras.
- c) **Koppla bort kontakten från strömkällan och/eller ta bort batterierna, om de är löstagbara, från elverktyget, innan du utför några justeringar, ändrar i tillbehören eller magasinerar elverktygen.** Sådana förebyggande säkerhetsåtgärder reducerar risken för att du startar verktyget oavsiktligt.
- d) **Förvara verktyget som inte används utom räckhåll för barn och låt inte någon person använda verktyget som inte känner till verktyget eller dessa anvisningar.** Strömförande verktyg är farliga i händerna på utbildade användare.
- e) **Håll koll på elverktyget och tillbehören. Kontrollera inriktningen eller fästet för rörliga delar, defekta delar och alla andra saker som kan påverka användningen av elverktyget.** Om den skadats måste elverktyget repareras före användning. Många olyckor orsakas av felaktigt underhållna elverktyg.
- f) **Håll sågverktyget skarpa och rena.** Korrekt underhållna skärverktyg med skarpa egg kommer inte att köra fast lika ofta och är enklare att kontrollera.
- g) **Använd elverktyget, tillbehören och verktygsbitsen etc. i enlighet med dessa anvisningar och på det sätt som avsetts för varje typ av elverktyg. Ha också i åtanke arbetsförhållandena och arbetet som skall utföras.** Använder du elverktyg för åtgärder som skiljer sig det avsedda arbetet kan det resultera i riskfyllda situationer.
- h) **Håll handtag och greppytor torra, rena och fria från olja och fett.** Hala handtag och greppytor ger inte säker hantering och kontroll över verktyget i oväntade situationer.
- 5) **ANVÄNDNING OCH SKÖTSEL AV SLADDLÖSA VERKTYG**
- a) **Ladda bara med den laddare som tillverkaren anger.** En laddare som passar en typ av batteripaket kan medföra en risk för brand när den används till ett annat batteripaket.
- b) **Använd elverktyg bara tillsammans med det särskilt konstruerade batteripaketet.** Användning av andra batteripaket kan medföra en risk för personskador och brand.
- c) **När batteripaketet inte används ska det hållas borta från metallföremål som gem, mynt, nycklar, skruvar och andra små metallföremål som kan skapa kontakt mellan batteripaketets poler och kortsluta det.** En kortslutning kan orsaka brännskador och brand.
- d) **Under olyckliga omständigheter kan vätska kommat ur batteriet. Undvik kontakt. Om den kommer i kontakt med huden, skölj med vatten. Om den kommer i kontakt med ögonen, skölj rikligt med vatten och sök läkarhjälp. Vätska som kommer ut ur batteriet kan orsaka irritation eller brännskador.**
- e) **Använd inte ett batteripack eller verktyg som skadats eller modifierats.** Skadade eller modifierade batterier kan uppvisa förväntade beteende som kan leda till brand, explosion eller skada.
- f) **Utsätt inte batteripack eller verktyg för eld eller höga temperaturer.** Eld eller temperaturer som överstiger 130°C kan orsaka explosioner.
- g) **Följ alla laddningsinstruktioner och ladda inte batteripacket eller verktyget utanför temperaturintervallen som anges i instruktionerna.** Felaktig laddning eller laddning i temperaturer utanför det angivna temperaturintervallet kan skada batteriet eller öka brandrisken.
- 6) **UNDERHÅLL**
- a) **Låt ditt elverktyg underhållas av en kvalificerad reparatör som bara använder äkta reservdelar.** Det kommer att garantera att elverktygets säkerhet bibehålls.
- b) **Försök aldrig reparera skadade batteripack.** Batteripack får endast underhållas av tillverkaren eller behöriga servicetekniker.

## SIKKERHETSVARSEL FOR HAMMER

- 1) **Säkerhetsinstruktioner för alla arbeten**
- a. **Ta på øreklokkene.** Kontaktstøy kan forårsake hørselstap.
- b. **Bruk hjelpehandtak (hvis det følger med verktøyet).** Å miste kontrollen kan føre til personskade.
- c. **Når du utfører operasjonen med å kutte tilbehøret som kan komme i kontakt med skjulte ledninger, holder du verktøyet gjennom den isolerte gripeflaten.** Hvis du tar kontakt med skjærestyret med "aktive" ledninger, kan det "aktive" de nakne metalldelene til elektroverktøyet og kan utsette operatøren for

elektrisk stöt.











- 2) Säkerhetsinstruktioner när långa borrhkronor används med borrhammare
- a) Börja alltid borra med låg hastighet och med borrhkronans spets i kontakt med arbetsstycket. Vid högre hastigheter är det troligt att borrhkronan böjs om den får rotera fritt utan kontakt med arbetsstycket vilket kan resultera i personskador.
- b) Använd endast tryck i rakt linje med bitsen och inget överdrivet tryck. Borrhkronor kan böjas och gå sönder eller så kan kontrollen förloras och orsaka personskador.

## SÄKERHETSFÖRESKRIFTER FÖR BATTERIET

- a) Ta inte isär batteriet, öppna inte heller batteriet eller sära på battericeller.
- b) Kortslut inte batteriet. Förvara inte batteriet på ett slarvigt sätt i en låda där det kan kortslutas eller skadas av ledande material. När batteriet inte används, håll det borta från metallobjekt, såsom pappersgem, pengar, nycklar, naglar, skruvar eller andra små metallobjekt som kan leda ström från en terminal till en annan. Om batteriterminalerna kortsluter varandra kan de förorsaka brandrisk.
- c) Exponera inte batteriet för eld eller värme. Undvik förvaring i direkt solljus.
- d) Utsätt inte batteriet för mekanisk chock.
- e) Om batteriet läcker, låt inte vätskan komma i kontakt med hud eller ögon. Om så ändå skulle hända, skölj med mycket vatten och sök läkarhjälp.
- f) Håll batteriet rent och torrt.
- g) Torka av batteriet om det blir smutsigt med en torr, ren trasa.
- h) Batteriet måste laddas före användning. Använd den här bruksanvisningen för att ladda batteriet korrekt.
- i) Låt inte batteriet stå på laddning när det inte används.
- j) Efter lång tids användning kan det bli nödvändigt att ladda och ladda ur batteriet många gånger för att nå maximal prestanda.
- k) Ladda endast med laddare av varumärket Worx. Använd ingen annan laddare än den som specifikt ska användas med det här batteriet.
- l) Använd inte ett batteri som inte är avsett för användning med det här verktyget.
- m) Håll batteriet borta från barn.
- n) Behåll den ursprungliga bruksanvisningen för framtida användning.
- o) Plocka ur batteriet från verktyget då det inte används.
- p) Kassera batteriet på rätt sätt.
- q) Blanda inte celler från olika tillverkning,

- kapacitet, storlek eller typ inom en enhet.
- r) Håll batteriet borta från mikrovågor och högt tryck.

## SYMBOLER

	För att minska risken för skador måste användaren läsa bruksanvisningen
	Varning
	Använd hörselskydd
	Använd skyddsglasögon
	Använd skyddsmask
	Om det inte hanteras ordentligt kan batteriet gå in i vattencykeln och kan skada ekosystemet. Kassera ej använda batterier som osorterat kommunalt avfall.
	Får ej uppeldas
	Litiumjonbatteri, som har blivit märkt med symbolerna i samband med "separat samling" av alla batteripack och batteripaket. Det återvinns eller tas bort för att minska miljöpåverkan. Batterier kan vara skadliga för miljön och människors hälsa eftersom de innehåller skadliga ämnen.
	Uttjänta elektriska produkter får inte kasseras som hushållsavfall. Återanvänd där det finns anläggningar för det. Kontakta dina lokala myndigheter eller återförsäljare för återvinningsråd.
	Använd skyddshandskar

	Trä
	Stål
	Betong
	Plastic
	Tegelsten
	Hög hastighet
	Låg hastighet
	Verktygshållare
	Kontrollera att batteriet är borttaget innan du byter tillbehör.
	Borra utan stötar
	Hammarborrning
	Mejslande



Bitrotation

## 2. LADDARENS KOMPONENTER

1. DAMMSKYDDSLÖCK
2. VERKTYGSHÅLLARENS LÅSNINGSRING
3. FUNKTIONSVALSRATT
4. ROTATIONSKONTROLL FRAMÅT OCH BAKÅT
5. PÅ/AV-BRYTARE MED VARVTALSREGLERING
6. DJUPMÄTARE
7. BATTERIPACKENS UTLÖSNINGSKLÄMMA\*
8. BATTERIPACK\*
9. HJÄLPHANDTAG

\*Avbildat eller beskrivet tillbehör ingår delvis inte i leveransomfånget.

## 3. TEKNISKA DATA

Typ **WX381 WX381.X(3- beteckning för maskin, representant för hammare)**

		WX381 WX381.X***
Spänning		20 V  Max**
Hastighet utan belastning:		0-1350/min
Anslagsvärde		0-4700bpm
Slagenergi		2J
Max. borrar-kapacitet	Stål:	13mm
	Trä:	28mm
	betong	22mm
Maskinens vikt (Naken verktyg)		2.1kg

\*\*Spänning uppmätt utan belastning. Initial batterispänning är max. 20 V. Nominell spänning är 18 V.

\*\*\* X = 1-999, A-Z, M1-M9 är endast för olika kunder,

det finns inga säkerhetsrelaterade förändringar mellan dessa modeller.

## REKOMMENDERADE BATTERIER OCH LADDARE

Kategori	Modell	Kapacitet
20V Batteripaket	WA3014	4.0Ah
20V Laddning	WA3880	2.0A

Vi rekommenderar att du köper tillbehör från butiken där verktyget säljs. Se tillbehörspaketet för mer information. Butikspersonal kan hjälpa dig och ge dig råd.

## BULLERINFORMATION

Uppmätt ljudtryck:	$L_{pA} = 87 \text{ dB(A)}$
Uppmätt ljudstyrka:	$L_{WA} = 98 \text{ dB(A)}$
$K_{pA}$ & $K_{WA}$	3.0 dB(A)

Använd hörselskydd.

## VIBRATIONSINFORMATION

Vibrationernas totalvärden (trix vektorsumma) är fastställda enligt EN 62841:

Slagborrning i betong	Vibrationsutsändningsvärde $a_{hHD} = 12.5 \text{ m/s}^2$
	Osäkerhet $K = 1.5 \text{ m/s}^2$
Mejsling	Vibrationsutsändningsvärde $a_{h,CHeg} = 9.5 \text{ m/s}^2$
	Osäkerhet $K = 1.5 \text{ m/s}^2$

Det angivna totala vibrationsvärdet och det angivna bullervärdet har uppmätts i enlighet med en standardtestmetod och kan användas för att jämföra ett verktyg med ett annat.

Det angivna totala vibrationsvärdet och det angivna bullervärdet kan också användas i en preliminär exponeringsbedömning.

**!** **WARNING:** Vibrationer och buller vid användning av elverktyget kan skilja sig från det angivna värdet beroende på vilket sätt verktyget används på, särskilt vilken typ av arbetsstycke som bearbetas beroende på följande exempel och andra varianter på hur verktyget används:  
Hur verktyget används och materialet som skärs eller

borras.

Verktyget är i bra skick och bra underhållet.

Användning av korrekt tillbehör för verktyget och säkerställ att de är skarpa och i bra skick.

Åtdragningsgraden av greppet på handtagen och om några antivibrations- och bullertillbehör används.

Och att verktyget används såsom avsett enligt dess konstruktion och dessa instruktioner.

**Detta verktyg kan orsaka hand-arm vibrationssyndrom om det används på felaktigt sätt.**



**WARNING:** För att vara korrekt bör en beräkning av exponeringsnivån under verkliga förhållanden vid användning också tas med för alla delar av hanteringscykeln såsom tiden när verktyget är avstängt och när det körs på tomgång utan att utföra något arbete. Detta kan betydligt minska exponeringsnivån över den totala arbetsperioden. Hjälpl för att minimera din exponering för vibrationer och buller.

Använd ALLTID skarpa mejslar, borrar och blad.

Underhåll verktyget i enlighet med dessa

instruktioner och håll det välsmort (där så behövs).

Om verktyget ska användas regelbundet investera då i antivibrations- och bullertillbehör.

Planera ditt arbetsschema för att sprida ut användning av kraftigt vibrerande verktyg över flera dagar.

## 4. LADDNINGSPROCEDUR



**OBS:** Innan du använder verktyget, läs noga igenom bruksanvisningen.

### SÄKER ARBETSDEL

Arbetsstycken klämda med klämmor är säkrare än manuella.

### ÄNDAMÅLSENIG ANVÄNDNING

Maskinen är avsedd för slagborrning och mejsling i betong, tegel och sten. Den kan användas för mejsling i betong och kakel i de olika vinklar du behöver utan verktyg. Den är också lämplig för borrrning utan slag i trä, metall, keramik och plast.

### FUNKTION

ÅTGÄRD	FIGUR
Sätta i borrar / mejsel	Se Fig. A1
Ta bort borrar / mejsel	Se Fig. A2
Justering av Hjälphandtaget	Se Fig. B
Justering av djupmätaren	Se Fig. C
Kontroll av batteriets laddningstillstånd OBS: Figur D1 gäller endast batteripack med batterilampor.	Se Fig. D1

Laddning av batteripaketet <b>OBS:</b> • Batteriet levereras oladdat. Den måste vara fulladdat innan första användningen. • Mer information finns i bruksanvisningen till laddaren.	Se Fig. D2
Ta bort eller sätta i batteripaketet	Se Fig. E1, E2
Framåtvänd / bakåtvänd rotationskontroll	Se Fig. F1, F2
 <b>WARNING: Byt aldrig rotationshål medan verktyget roterar, vänta tills det stannat.</b>	
Kontaktlös <b>OBS:</b> Omkopplaren kan låsas i AV-läge (mitten).	Se Fig. F3
På/av-brytare med varvtalsreglering	Se Fig. G
Välja funktionsläge För mer information, se FUNKTIONSVÄL	Se Fig. H
 <b>WARNING: Funktionsvälrratten kan endast användas när maskinen är stilla.</b>	
 <b>WARNING: Förlängd användning orsakar att aluminiummytan blir het, rör inte.</b>	
Borra utan stötar (Nyckellös SDS-chuckadapter - medföljer inte)****	Se Fig. I
Hammarborrning	Se Fig. J
Mejslande	Se Fig. K
Bitrotation (används endast för mejsling) <b>OBS:</b> Vrid låsmuffen för hand för att välja en lämplig bitvinkel för mejsling, vrid sedan funktionsvälrratten för att välja mejslingssymbolen "T". Nu kan mejslingen startas med den önskade vinkeln med denna maskin.	Se Fig. L1
Mejsling med en önskad bitvinkel	Se Fig. L2
Temperaturberoende överbelastningsskydd	/
Skydd mot djup urladdning	/

\*\*\*\***OBS:** Den SDS-nyckelfria chuckadaptorn som visas eller beskrivs i driftstabellen eller figuren ingår ej i WX381 WX381.X-leveransen. Den säljs separat.

## FUNKTIONSVÄL

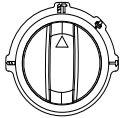
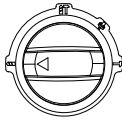
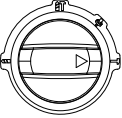
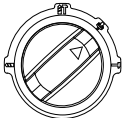
	För hammarborrning i betong, tegel och sten
	För borrning i stål, trä och plast
	För mejsling i betong, tegel och sten
	För bitrotation

## ARBETSTIPS FÖR DIN BORR

Om ditt verktyg blir för varmt, ställ in på högsta hastighet och använd det utan belastning i 2-3 minuter för att kyla av motorn. SDS-plus hårdmetall borrar ska alltid användas för betong och murverk. När du borrar i metall använder du bara HSS-borr som inte är slitna. Gör ett rikthål först när det är möjligt innan du borrar ett hål med stor diameter.

## 5. FELSÖKNING

### 1. ORSAKER TILL ATT BATTERIPAKETEN VARAR OLIKA LÅNGE.

Laddningsproblem som beskrivs ovan och om batteripaketet legat lagrat och inte använts under en lång tid minskar batteriets drifttid. Detta kan åtgärdas efter flera laddningar och urladdningar genom att verktyget används och laddas upprepade gånger. Om maskinen belastas hårt, t.ex. genom att stora skruvar dras in i hårt trä, förbrukas batteriets energi snabbare än vid lätt belastning. Ladda inte batterierna vid temperaturer under 0°C eller över 30°C eftersom detta påverkar egenskaperna.

## 6. UNDERHÅLL

Ta bort pluggen från hållaren innan du gör några

### **anpassningar, servis eller underhåll.**

Ditt verktyg kräver inte extra smörjning eller underhåll, förutom rengöringen och smörjningen av SDS bitsen och adaptern innan isättning i chucken. Det finns inga delar som kan repareras av användaren i verktyget. Använd aldrig vatten eller kemiska medel för att rengöra verktyget. Torka rent med en torr trasa. Förvara alltid verktyget på en torr plats. Håll motorns ventileringsöppningar rena. Håll alla arbetskontroller fria från damm.



2023/02/09  
Allen Ding  
Vice chefsingenjör, tester och certifiering  
Positec Technology (China) Co., Ltd  
18, Dongwang Road, Suzhou Industrial  
Park, Jiangsu 215123, P. R. China

## **7. MILJÖSKYDD**



Uttjänade elektriska produkter får inte kasseras som hushållsavfall. Återanvänd där det finns anläggningar för det. Kontakta dina lokala myndigheter eller återförsäljare för återvinningsråd.

### **FÖR BATTERIVERKTYG**

Verktyget och batteriet bör användas och förvaras i 0°C-45°C.

Den rekommenderade omgivningstemperaturen för laddningssystem vid laddning är 0°C-40°C.

## **8. DEKLARATION OM ÖVERENSSTÄMMELSE**

Vi,  
Positec Germany GmbH  
Postfach 32 02 16, 50796 Cologne, Germany

På Positecs vägnar förklara att produkten  
Beskrivning **20V Trådlös Borstfri Roterande Hammare**  
Typ **WX381 WX381.X(3- beteckning för maskin, representant för hammare)**  
Funktion **Slagborrning i olika material**

Uppfyller följande direktiv,  
**2006/42/EC**  
**2011/65/EU&(EU)2015/863**  
**2014/30/EU**

Standarder överensstämmer med,  
**EN IEC 55014-1, EN IEC 55014-2, EN 62841-1, EN IEC 62841-2-6**

Personen som godkänts att sammanställa den tekniska filen,

**Namn Marcel Filz**  
**Adress Positec Germany GmbH**  
**Postfach 32 02 16, 50796 Cologne, Germany**



# SPIS TREŚCI

1. BEZPIECZEŃSTWO PRODUKTU
2. LISTA KOMPONENTÓW
3. DANE TECHNICZNE
4. INSTRUKCJA OBSŁUGI
5. ROZWIĄZYWANIE PROBLEMÓW
6. KONSERWACJA
7. OCHRONA ŚRODOWISKA
8. DEKLARACJA ZGODNOŚCI

## 1. INSTRUKCJE BEZPIECZEŃSTWA BEZPIECZEŃSTWO PRODUKTU OGÓLNE OSTRZEŻENIA DOTYCZĄCE BEZPIECZEŃSTWA PODCZAS PRACY Z ELEKTRONARZĘDZIAMI



**OSTRZEŻENIE** Przeczytaj wszystkie ostrzeżenia, instrukcje, ilustracje i specyfikacje dostarczone z elektronarzędziem.

Niestosowanie się do podanych wskazówek może spowodować porażenie prądem, pożar i / lub ciężkie obrażenia ciała.

**Należy dobrze przechowywać te przepisy.**

Użyte w dalszej części pojęcie „elektronarzędzie” odnosi się do elektronarzędzi napędzanych prądem (z kablem zasilającym) i do elektronarzędzi napędzanych akumulatorami (bez kabla zasilającego).

- 1) **Miejsce pracy**
  - a) **Miejsce pracy należy utrzymywać w czystości i dobrze oświetlone.** Nieporządek i nie oświetlane zakresy pracy mogą doprowadzić do wypadków.
  - b) **Nie należy pracować tym narzędziem w otoczeniu zagrożonym wybuchem, w którym znajdują się np. łatwopalne ciecze, gazy lub pyły.** Elektronarzędzia wywołują iskry, które mogą podpalić ten pył lub pary.
  - c) **Elektronarzędzie trzymać podczas pracy z daleka od dzieci i innych osób.** Przy odwróceniu uwagi można stracić kontrolę nad narzędziem.
- 2) **Bezpieczeństwo elektryczne**
  - a) **Wtyczka urządzenia musi pasować do gniazda. Nie wolno zmieniać wtyczki w**

- a) **jakikolwiek sposób. Nie należy używać wtyczek adapterowych razem z uziemionymi narzędziami.** Niezmienione wtyczki i pasujące gniazda zmniejszają ryzyko porażenia prądem.
- b) **Należy unikać kontaktu z uziemionymi powierzchniami jak rury, grzejniki, piece i lodówki.** Istnieje zwiększone ryzyko porażenia prądem, gdy Państwa ciało jest uziemione.
- c) **Urządzenie natężyć trzymać zabezpieczone przed deszczem i wilgocią.** Wniknięcie wody do elektronarzędzia podwyższa ryzyko porażenia prądem.
- d) **Nigdy nie należy używać kabla do innych czynności. Nigdy nie używać kabla do noszenia urządzenia za kabel, zawieszenia lub do wyciągania wtyczki z gniazda. Kabel należy trzymać z daleka od wysokich temperatur, oleju; ostrych krawędzi lub ruchomych części urządzenia.** Uszkodzone lub poplątane kable zwiększają ryzyko porażenia prądem.
- e) **W przypadku, że elektronarzędziem pracuje się na świeżym powietrzu należy używać kabla przedłużającego, który dopuszczony jest do używania na zewnątrz.** Użycie dopuszczonego do używania na zewnątrz kabla przedłużającego zmniejsza ryzyko porażenia prądem.
- f) **Jeśli nie można uniknąć postąpienia się elektronarzędziem w miejscu o dużej wilgotności należy użyć zabezpieczonego zasilacza domowego (RCD).** Stosowanie RCD zmniejsza ryzyko porażenia prądem elektrycznym.

### 3) Bezpieczeństwo osób

- a) **Należy być uważnym, zważać na to co się robi i pracę elektronarzędziem rozpoczynać z rozsądkiem. Nie należy używać urządzenia gdy jest się zmęczonym lub pod wpływem narkotyków, alkoholu lub lekarstw.** Moment nieuwagi przy użyciu urządzenia może doprowadzić do poważnych obrażeń ciała.
- b) **Należy nosić osobiste wyposażenie ochronne i zawsze okulary ochronne.** Noszenie osobistego wyposażenia ochronnego jak maska przeciwpyłowa, nie ślizgające się buty robocze, hełm ochronny lub ochrona słuchu, w zależności od rodzaju i użycia elektronarzędzia zmniejsza ryzyko obrażeń ciała.
- c) **Należy zapobiec przypadkowemu uruchomieniu. Przed podłączeniem do sieci zasilającej i/lub zestawu baterii, podniesieniem urządzenia i przenoszeniem urządzenia należy sprawdzić, czy przełącznik znajduje się w pozycji wyłączenia.** W przypadku, że przy noszeniu urządzenia trzyma się palec na włączniku/ wyłączniku lub włączone urządzenie podłączone zostanie do prądu, to może to doprowadzić do wypadków.
- d) **Zanim urządzenie zostanie włączone należy usunąć narzędzia nastawcze lub klucze.**

Narzędzie lub klucz, które znajdują się w ruchomych częściach urządzenia mogą doprowadzić do obrażeń ciała.

- e) **Nie należy przeceniać swoich możliwości. Należy dbać o bezpieczną pozycję pracy i zawsze utrzymywać równowagę.** Przez to możliwa jest lepsza kontrola urządzenia w nieprzewidzianych sytuacjach.
- f) **Należy nosić odpowiednie ubranie. Nie należy nosić luźnego ubrania lub biżuterii.** Występującego kontaktu włosów, części odzieży lub rękawic ochronnych z ruchomymi częściami urządzenia.
- g) **W przypadku, że możliwe jest zamontowanie urządzeń odsysających lub podchwytyjących należy upewnić się, czy są one właściwie podłączone i prawidłowo użyte.** Użycie tych urządzeń zmniejsza zagrożenie spowodowane pyłami.
- h) **Częste używanie urządzenia i rutyna może osłabić twoją uwagę i być przyczyną niedotrzymywania zasad bezpieczeństwa.** Nieuważne działanie może spowodować poważne szkody w ułamku sekundy.
- 4) **Staranne obcowanie oraz użycie elektronarzędzi**
  - a) **Nie należy przeciążać urządzenia. Do pracy używać należy elektronarzędzia, które jest do tego przewidziane.** Odpowiednim narzędziem pracuje się lepiej i bezpieczniej w podanym zakresie sprawności.
  - b) **Nie należy używać elektronarzędzia, którego włącznik/wyłącznik jest uszkodzony.** Elektronarzędzie, którego nie można włączyć lub wyłączyć jest niebezpieczne i musi zostać naprawione.
  - c) **Przed przystąpieniem do wykonywania jakichkolwiek regulacji, ustawień wymiany osprzętu lub składowania urządzenia należy odłączyć wtyczkę od źródła zasilania i/lub wyjąć akumulator.** Ten środek ostrożności zapobiega niezamierzonemu włączeniu się urządzenia.
  - d) **Nie używane elektronarzędzia należy przechowywać poza zasięgiem dzieci. Nie należy dać narzędzia do użytku osobom, które jego nie znają lub nie przeczytały tych przepisów.** Używane przez niedoświadczonych osoby elektronarzędzia są niebezpieczne.
  - e) **Dotrzymuj regularnego wykonywania konserwacji urządzenia i osprzętu. Należy kontrolować, czy ruchome części urządzenia funkcjonują bez zarzutu i nie są zablokowane, czy części nie są pęknięte lub uszkodzone, co mogłoby mieć wpływ na prawidłowe funkcjonowanie urządzenia.** Uszkodzone części należy przed użyciem urządzenia oddać do naprawy. Wiele wypadków spowodowanych jest przez niewłaściwą konserwację elektronarzędzi.
  - f) **Narzędzia tnące należy utrzymywać ostre i czyste.** Starannie pielęgnowane narzędzia tnące

z ostrymi krawędziami tnącymi zablokują się rzadziej i łatwiej się je prowadzi.

- g) **Elektronarzędzia, osprzęt, narzędzia itd. należy używać odpowiednio do tych przepisów i tak, jak jest to przewidziane dla tego specjalnego typu urządzenia. Uwzględnij należy przy tym warunki pracy i czynność do wykonania.** Użycie elektronarzędzi do innych niż przewidziane prace może doprowadzić do niebezpiecznych sytuacji.
- h) **Uchwyty oraz powierzchnie elementów obsługi urządzenia utrzymywać suche, czyste, bez oleju i smaru.** Śliskie uchwyty oraz inne powierzchnie stanowią przeszkodę w bezpiecznej obsłudze i kontroli nad narzędziem w nieoczekiwanych sytuacjach.
- 5) **Staranne użytkowanie elektronarzędzi napędzanych akumulatorami**
  - a) **Akumulatory należy ładować tylko w ładowarkach, które poleci producent.** Dla ładowarki, która nadaje się do ładowania określonych akumulatorów istnieje niebezpieczeństwo pożaru, gdy użyte zostaną inne akumulatory.
  - b) **Do elektronarzędzi należy używać jedynie przewidzianych do tego akumulatorów.** Użycie innych akumulatorów może doprowadzić do obrażeń ciała i niebezpieczeństwa pożaru.
  - c) **Nie używany akumulator należy trzymać z daleka od spinaczy, monet, kluczy, gwoździ, śrub lub innych małych przedmiotów metalowych, które mogłyby spowodować zmostkowanie kontaktów.** Zwarcie pomiędzy kontaktami akumulatora może spowodować oparzenia lub pożar.
  - d) **Przy niewłaściwym użyciu możliwe jest wydotkanie się cieczy z akumulatora. Należy unikać kontaktu z nią. Przy przypadkowym kontakcie splukać wodą. W przypadku, że ciecz dostała się do oczu należy dodatkowo skonsultować się z lekarzem.** Ciecz akumulatorowa może doprowadzić do podrażnienia skóry lub oparzeń.
  - e) **Zabrania się używania uszkodzonego lub zmodyfikowanego akumulatora lub urządzenia.** Uszkodzone lub zmodyfikowane akumulatory mogą działać w nieoczekiwany sposób wywołując pożar, eksplozję lub zagrożenie zranienia osób.
  - f) **Zabrania się wystawiania akumulatora lub urządzenia na działanie ognia lub podwyższonej temperatury.** Działanie ognia lub temperatury przekraczającej 130 °C może spowodować eksplozję.
  - g) **Kierować się instrukcjami dotyczącymi sposobu ładowania, nie wystawiać akumulatora na działanie temperatury poza zakresem podanym w instrukcji obsługi.** Niewłaściwy sposób ładowania akumulatora lub działanie

temperatury poza zakresem podanym w instrukcji, może być przyczyną uszkodzenia akumulatora lub nastanie podwyższonego ryzyka wybuchu pożaru.

## 6) Serwis

- a) **Naprawę urządzenia należy zlecić jedynie kwalifikowanemu fachowcowi i przy użyciu oryginalnych części zamiennych.** To gwarantuje, że bezpieczeństwo urządzenia zostanie zachowane.
- b) **Zabrania się dokonywania naprawy uszkodzonego akumulatora.** Naprawę akumulatora może wykonywać wyłącznie producent lub autoryzowany punkt serwisowy.

## WSKAZÓWKI DOTYCZĄCE BEZPIECZEŃSTWA PRACY Z MŁOTAMI

### 1) Instrukcje bezpieczeństwa dla wszystkich operacji

1. **Używać ochrony słuchu z wiertarkami udarowymi.** Hałas może spowodować utratę słuchu.
2. **Używać dodatkowych uchwytów dostarczonych wraz z narzędziem.** Utrata kontroli może spowodować obrażenia ciała.
3. **Podczas wykonywania pracy, gdy istnieje możliwość kontaktu narzędzia z ukrytymi przewodami, należy trzymać narzędzie za izolowane powierzchnie do chwytania.** Kontakt z przewodem pod napięciem spowoduje także przepływ prądu w odsłoniętych częściach metalowych narzędzia i porazi operatora prądem.

### 2) Wskazówki bezpieczeństwa przy stosowaniu długich wiertel z młotami obrotowymi









- a) **Zawsze rozpoczynaj wiercenie przy niskiej prędkości obrotowej i z końcówką wiertła dotykającą obrabianego przedmiotu.** Przy wyższych prędkościach obrotowych istnieje prawdopodobieństwo wygięcia wiertła, jeśli będzie się ono obracać swobodnie bez kontaktu z obrabianym przedmiotem, co może prowadzić do obrażeń ciała.
- b) **Stosuj nacisk tylko w bezpośredniej linii z wiertłem i nie stosuj nadmiernego nacisku.** Wiertła mogą się zgiąć, powodując złamanie lub utratę kontroli, co może prowadzić do obrażeń ciała.



## INSTRUKCJA BEZPIECZEŃSTWA DOTYCZĄCA MODUŁU AKUMULATORA

- a) **Nie demontuj, nie otwieraj lub nie niszcz ogniw pomocniczych lub modułu akumulatora.**
- b) **Nie zwiiraj ogniwa lub modułu akumulatora. Nie przechowuj ogniw lub modułu akumulatora w sposób bezładny w pudle lub szufladzie, gdzie mogą się wzajemnie zewrzeć lub ulec zwarciu przez inne metalowe przedmioty.** Nie używany akumulator należy trzymać z daleka od spinaczy, monet, kluczy, gwoździ, śrub lub innych małych przedmiotów metalowych, które mogłyby spowodować zmostkowanie kontaktów. Zwarcie pomiędzy kontaktami akumulatora może spowodować oparzenia lub pożar.
- c) **Nie narażaj ogniw lub modułu akumulatora na działanie ciepła lub ognia. Unikaj składowania w miejscach pod bezpośrednim działaniem światła słonecznego.**
- d) **Nie narażaj ogniw lub modułu akumulatora na uderzenia mechaniczne.**
- e) **W razie wycieku z ogniwa, nie dopuść, aby płyn zetknął się ze skórą lub dostał się do oczu. Jeśli już nastąpił kontakt z płynem, przemyj skłoną powierzchnię dużą ilością wody i zwróć się o pomoc medyczną.**
- f) **Utrzymuj ogniwa i moduł akumulatora w czystości i w stanie suchym.**
- g) **Jeśli zaciski ogniwa lub akumulatora zostały zanieczyszczone, oczyść je czystą i suchą szmatką.**
- h) **Ogniwa pomocnicze i moduł akumulatora należy przed użyciem naładować. Zawsze używaj właściwej ładowarki i przestrzegaj instrukcji ładowania zawartej w instrukcji obsługi dostarczonej przez producenta urządzenia.**
  - i) **Nie pozostawiaj modułu akumulatora na długie ładowanie, jeśli go nie używasz.**
  - j) **Po dłuższym okresie składowania może być niezbędne kilkukrotne naładowanie i rozładowanie ogniw lub modułu akumulatora, aby uzyskać optymalną wydajność.**
  - k) **Akumulatory należy ładować tylko w ładowarkach, które poleci producent Worx.**
  - l) **Nie używaj ogniwa lub modułu akumulatora nieprzeznaczonego do pracy z danym urządzeniem.**
  - m) **Trzymaj ogniwa i moduł akumulatora poza zasięgiem dzieci.**
  - n) **Zachowaj oryginalne instrukcje produktu do wglądu.**
  - o) **Kiedy to możliwe, wyjmuj moduł akumulatora, jeśli urządzenia się nie używa.**

- p) Zużyte ogniwa i akumulatory utylizuj zgodnie z zasadami gospodarki odpadami.
- q) Nie używaj w urządzeniu ogniw różnych producentów, pojemności i wymiarów.
- r) Akumulatora nie należy zbliżać do źródeł promieniowania mikrofalowego ani narażać na wysokie ciśnienie.

## SYMBOLE

	Aby zmniejszyć niebezpieczeństwo odniesienia obrażeń, użytkownik powinien przeczytać podręcznik z instrukcjami
	Ostrzeżenie
	Używać ochrony słuchu
	Używać ochrony wzroku
	Używać maski przeciwpyłowej
	W przypadku niewłaściwej obsługi bateria może przedostać się do obiegu wody i spowodować uszkodzenie ekosystemu. Nie wyrzucaj zużytych baterii jako nieposortowanych odpadów komunalnych.
	Nie wrzucać do ognia
 Li-Ion	Akumulator litowo-jonowy, który został oznaczony symbolami związanymi z "oddzielną zbiórką" wszystkich zestawów akumulatorów i akumulatorów. Następnie jest poddawany recyklingowi lub usuwany, aby zmniejszyć wpływ na środowisko. Akumulatory mogą być szkodliwe dla środowiska i zdrowia ludzkiego, ponieważ zawierają szkodliwe substancje.
	

	Odpady wyrobów elektrycznych nie powinny być wyrzucane razem z odpadami gospodarstwa domowego. Należy korzystać z recyklingu, jeśli istnieje odpowiednia infrastruktura. Porady dotyczące recyklingu można uzyskać u władz lokalnych lub sprzedawcy detalicznego.
	Należy zakładać okulary ochronne
	Drewno
	Metal
	Beton
	Tworzywo sztuczne
	Mur
	Wysoka prędkość obrotowa
	Niska prędkość obrotowa
	Uchwyt narzędziowy
	Przed przystąpieniem do wymiany akcesoriów upewnić się, że akumulator został wyjęty.
	Wiercenie bez udaru

	Wiercenie udarowe
	Dłutowanie
	Rotacja bitów

## 2. LISTA KOMPONENTÓW

1. OSŁONA PRZECIWPYŁOWA
2. TULEJA ZACISKOWA UCHWYTU
3. POKRĘTŁO WYBORU FUNKCJI
4. PRZEŁĄCZNIK KIERUNKU OBROTÓW
5. WŁĄCZNIK / WYŁĄCZNIK ZE ZMIENNĄ REGULACJĄ PRĘDKOŚCI
6. OGRANICZNIK GŁĘBOKOŚCI
7. PRZYCISK ZWALNIANIA MODUŁU AKUMULATORA\*
8. MODUŁ AKUMULATORA\*
9. UCHWYT DODATKOWY

\*Nie wszystkie pokazane na ilustracji akcesoria są dostarczane standardowo.

## DANE TECHNICZNE

Typ **WX381 WX381.X** (3- kod sprzętu, odniesienie do młot)

	<b>WX381 WX381.X***</b>
Napięcie znamionowe	20 V  Max**
Prędkość znamionowa bez obciążenia	0-1350 /min
Częstotliwość ударów bez obciążenia	0-4700 bpm

Energia udaru	2J	
Maks. Możliwości wiercenia	Stal	13mm
	Drewno	28mm
	Beton	22mm
Masa urządzenia (Gołe narzędzie)	2.1kg	

\*\* Napięcie mierzone bez obciążenia. Początkowe napięcie akumulatora osiąga maksymalną wartość 20 V. Napięcie nominalne wynosi 18 V.  
\*\*\* X = 1-999, A-Z, M1-M9 są tylko dla różnych klientów, nie ma żadnych zmian związanych z bezpieczeństwem między tymi modelami.

## ZALECANE AKUMULATORY I ŁADOWARKI

Kategoria	Modelami	Pojemność
20V Akumulatorki	WA3014	4.0Ah
20V Ładowarki	WA3880	2.0A

Zalecamy zakup akcesoriów w sklepie, w którym sprzedawane są narzędzia. Aby uzyskać więcej informacji, zobacz pakiet akcesoriów. Personel sklepu może ci pomóc i doradzić.

## DANE DOTYCZĄCE HAŁASU

Ważone ciśnienie akustyczne	$L_{pA} = 87 \text{ dB(A)}$
Ważona moc akustyczna:	$L_{WA} = 98 \text{ dB(A)}$
$K_{pA}$ & $K_{WA}$	3.0 dB(A)

Używać ochrony słuchu.

## INFORMACJE DOTYCZĄCE DRGAŃ

Łączna wartość drgań (suma wektora triax) określona według normy EN 62841:

Wiercenie z funkcją młota w betonie	Wartość emisji wibracji $a_{h,HD} = 12.5 \text{ m/s}^2$
	Niepewność K = 1.5 $\text{m/s}^2$

Dłutowanie	Wartość emisji wibracji $a_{h,ChEq}$ = 9.5 m/s <sup>2</sup>
	Niepewność K = 1.5 m/s <sup>2</sup>

Deklarowana wartość całkowita drgań oraz deklarowanych wartości emisji hałasu zostały zmierzone zgodnie ze standardową metodą wykonywania badań i mogą być stosowane do porównywania właściwości różnych urządzeń. Deklarowana wartość całkowita drgań i zadeklarowana wartość emisji hałasu może być zastosowana również do wstępnej oceny zagrożenia.

**! OSTRZEŻENIE:** Wibracje oraz emisja hałasu podczas rzeczywistego użytkowania elektronarzędzia może się różnić od podanej wartości, w zależności od sposobu używania urządzenia, przede wszystkim od typu obrabianego materiału i możliwości korzystania z urządzenia: Jak używane jest narzędzie oraz, czy materiał jest cięty czy wiercony. Czy narzędzie jest w dobrym stanie i czy jest prawidłowo konserwowane. Czy używane są prawidłowe akcesoria narzędzia i czy narzędzie jest właściwie naostrzone oraz w dobrym stanie. Czy zastosowano elementy poprawiające przyleganie uchwytów oraz elementy do wyeliminowania wszelkich drgań i hałasu urządzenia. Oraz, czy narzędzie jest używane zgodnie z przeznaczeniem i według instrukcji.

**Nieprawidłowe prowadzenie tego narzędzia może spowodować syndrom wibracji rąk.**

**! OSTRZEŻENIE:** W szczególności, oszacowanie poziomu ekspozycji w rzeczywistych warunkach używania powinno brać także pod uwagę wszystkie elementy cyklu działania, takie jak czasy wyłączenia narzędzia i czas bezczynności, ale nie rzeczywiście wykonywaną pracę. Może to znacznie zmniejszyć poziom ekspozycji w całym okresie pracy. Pomaga zminimalizować ryzyko występowania drgań i podwyższonego poziomu hałasu. Należy **ZAWSZE** używać ostrych dłut, wiertel i ostrzy. Narzędzie należy konserwować z godnie z instrukcjami i prawidłowo smarować (w odpowiednich miejscach). Jeżeli urządzenie będzie stosowane regularnie zaleca się wyposażyć urządzenie w wyposażenie eliminujące wibracje i hałas. Należy zaplanować harmonogram pracy w celu rozłożenia używania narzędzi wytwarzających wysoki poziom drgań na kilka dni.

## 4. INSTRUKCJA OBSŁUGI



**UWAGA:** Przed użyciem narzędzia należy uważnie przeczytać instrukcję.

### BEZPIECZNY ROBÓT

Elementy mocowane za pomocą zacisków są bezpieczniejsze niż ręczne

### UŻYTKOWANIE ZGODNIE Z PRZEZNACZENIEM

Urządzenie przeznaczone jest do wiercenia udarowego i kucia w betonie, ceglach i kamieniu. Można również użyć do kucia/dłutowania w betonie i płytkach pod różnym kątem, bez dodatkowych narzędzi. Nadaje się również do wiercenia w drewnie, metalach, ceramice i tworzywach sztucznych, bez efektów ubocznych.

### OBSŁUGA



DZIAŁANIE	RYСУNEK
Wkładanie wiertel / dłutownie	Patrz Rys A1
Wymywanie wiertel / dłutownie	Patrz Rys A2
Uchwyt dodatkowy	Patrz Rys B
Regulacja ogranicznika głębokości	Patrz Rys C
Sprawdzanie stanu naładowania akumulatora <b>UWAGA:</b> Fig. D1 dotyczy wyłącznie akumulatora wyposażonego w kontrolkę świetlną.	Patrz Rys D1
Ładowanie akumulatora <b>UWAGA:</b> <ul style="list-style-type: none"> <li>Akumulator jest dostarczany w rozładowanym stanie. Przed pierwszym użyciem należy doładować.</li> <li>Więcej szczegół znajduje się w instrukcji obsługi ładowarki.</li> </ul>	Patrz Rys D2
Demontaż i montaż akumulatora	Patrz Rys E1, E2
Sterowanie kierunkiem obrotów <b>! OSTRZEŻENIE! Nigdy nie należy zmieniać kierunku obrotów, gdy narzędzie wciąż się obraca. Należy poczekać aż się zatrzyma.</b>	Patrz Rys F1, F2
Przełącznik blokady <b>UWAGA:</b> Spust przełącznika można zablokować w pozycji wyłączonej (środkowej).	Patrz Rys F3
Włącznik / wyłącznik ze zmienną regulacją prędkości	Patrz Rys G

Wybór trybu funkcji Więcej szczegółów znajduje się w rozdziale WYBÓR FUNKCJI	
<b>⚠ OSTRZEŻENIE: Pokrętko wyboru funkcji może być uruchamiane tylko podczas postoju urządzenia.</b>	Patrz Rys H
<b>⚠ OSTRZEŻENIE: Dłuższe używanie powoduje rozgrzanie się aluminiowej obudowy, nie dotykać.</b>	
Wiercenie bez uderu (Bezkluczowy adapter uchwyty SDS - sprzedawane osobno)****	Patrz Rys I
Wiercenie udarowe	Patrz Rys J
Dłutowanie	Patrz Rys K
Rotacja bitów (używać wyłącznie do dłutowania) <b>UWAGA:</b> Aby wybrać odpowiedni kąt dłutowania ręcznie przekręcić zamknięcie i następnie przekręcić pokrętko do wyboru funkcji, wybrać symbol "⌋" - dłutowanie. Teraz można z urządzeniem rozpocząć dłutowanie pod wymaganym kątem.	Patrz Rys L1
Kucie pod wymaganym kątem	Patrz Rys L2
Zabezpieczenie przed przecięciem zależne od temperatury	/
Zabezpieczenie przed głębokim rozładowaniem	/

\*\*\*\***UWAGA:** Adapter z uchwytem wiertarskim SDS, przedstawiony lub opisany w tabeli lub na stole operacyjnym, nie jest objęty dostawą WX381 WX381.X Jest sprzedawany osobno.

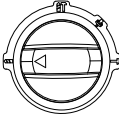
#### WYBÓR FUNKCJI

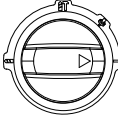
	Wiercenie z uderem – beton, cegły, kamień
	Wiercenie w stali, drewnie i tworzywach sztucznych

	Dłutowanie w betonie, cegle i kamieniu
	Obracanie bitów

## PORADY DOTYCZĄCE WIERTARKI

Jeśli narzędzie zbyt szybko się nagrzeje, ustawić prędkość na maksimum i pozwolić na 2-3 minutową pracę urządzenia bez obciążenia, aby schłodzić silnik. W przypadku betonu i muru należy zawsze używać wiertła SDS-plus z węgla wolframu. Do wiercenia w metalu należy używać tylko wiertła w dobrym stanie ze stali szybkoobrotowej. Podczas używania krótkich wkrętek należy zawsze używać uchwyty magnetycznego. Tam gdzie to możliwe, należy stosować otwór pilotujący przed wierceniem otworu o większej średnicy.

## 5. ROZWIĄZYWANIE PROBLEMÓW

### 1. PRZYCZYNY RÓŻNYCH CZASÓW ROBOCZYCH AKUMULATORÓW

Problemy z ładowaniem opisane powyżej oraz długa przerwa w użytkowaniu akumulatorów spowodują skrócenie czasu pracy akumulatorów. Można to naprawić po kilku cyklach ładowania i rozładowywania, ładując wiertarkę i używając jej do pracy. Ciężkie warunki pracy, takie jak duże wkręty wkręcane w twarde drewno, spowodują szybsze wyczerpywanie się akumulatorów niż podczas pracy w lżejszych warunkach. Nie należy ładować akumulatorów temperaturze poniżej 0°C oraz powyżej 30°C, gdyż zmniejszy to wydajność.

### 6. KONSERWACJA

**Przed przystąpieniem do jakiegokolwiek regulacji, serwisowania lub konserwacji należy wyjąć akumulator.**

Narzędzie to nie wymaga żadnego dodatkowego smarowania czy konserwacji, z wyjątkiem czyszczenia i smarowania bitów i adapterów SDS

przed włożeniem do uchwytu. W narzędziu nie ma żadnych części, które wymagałyby serwisowania przez użytkownika. Nigdy nie należy używać wody czy środków czyszczących do czyszczenia narzędzia z napędem elektrycznym. Czyścić suchą szmatką. Zawsze należy przechowywać narzędzie w suchym miejscu. Utrzymywać w czystości otwory wentylacyjne silnika. Utrzymywać wszystkie urządzenia sterujące w czystości. Jeśli uszkodzony zostanie przewód zasilający, aby uniknąć niebezpieczeństwa powinien zostać wymieniony przez producenta, przedstawiciela serwisu lub inną wykwalifikowaną osobę.

## 7. OCHRONA ŚRODOWISKA

 Odpady wyrobów elektrycznych nie powinny być wyrzucane razem z odpadami gospodarstwa domowego. Należy korzystać z recyklingu, jeśli istnieje odpowiednia infrastruktura. Porady dotyczące recyklingu można uzyskać u władz lokalnych lub sprzedawcy detalicznego.

### ZALECENIA DLA NARZĘDZI AKUMULATOROWYCH

Zakres temperatury roboczej i przechowywania narzędzi oraz akumulatora wynosi 0°C-45°C. Zalecany zakres temperatury ładowania dla układu ładowania wynosi 0°C-40°C.

## 8. DEKLARACJA ZGODNOŚCI

My,  
Positec Germany GmbH  
Postfach 32 02 16, 50796 Cologne, Germany

W imieniu firmy Positec zaświadczam, że produkt  
Opis **20 V Bezprzewodowy Bezszcotkowy Młot  
Obrotowy**

Typ **WX381 WX381.X ( 3- kod sprzętu,  
odniesienie do młot)**

Funkcja **Kucie udarowe w różnych materiałach**

Jest zgodny z następującymi dyrektywami:

**2006/42/EC**

**2011/65/EU&(EU)2015/863**

**2014/30/EU**

Normy są zgodne z

**EN IEC 55014-1, EN IEC 55014-2, EN 62841-1, EN  
IEC 62841-2-6**

Osoba upoważniona do kompilacji pliku  
technicznego,

**Nazwa Marcel Filz**

**Adres Positec Germany GmbH**

**Postfach 32 02 16, 50796 Cologne, Germany**



2023/02/09

Allen Ding

Zastępca głównego inżyniera, testowanie i  
certyfikacja

Positec Technology (China) Co., Ltd

18, Dongwang Road, Suzhou Industrial

Park, Jiangsu 215123, P. R. China



# ΠΙΝΑΚΑΣ ΠΕΡΙΕΧΟΜΕΝΩΝ

1. ΑΣΦΑΛΕΙΑ ΠΡΟΪΟΝΤΟΣ
2. ΛΙΣΤΑ ΣΥΣΤΑΤΙΚΩΝ
3. ΤΕΧΝΙΚΕΣ ΠΛΗΡΟΦΟΡΙΕΣ
4. ΟΔΗΓΙΕΣ ΛΕΙΤΟΥΡΓΙΑΣ
5. ΛΥΣΗ ΤΟΥ ΠΡΟΒΛΗΜΑΤΟΣ
6. ΣΥΝΤΗΡΗΣΗ
7. ΠΕΡΙΒΑΛΛΟΝΤΙΚΗ ΠΡΟΣΤΑΣΙΑ
8. ΔΗΛΩΣΗ ΣΥΜΜΟΡΦΩΣΗΣ

## 1.ΟΔΗΓΙΕΣ ΑΣΦΑΛΕΙΑΣ ΑΣΦΑΛΕΙΑ ΠΡΟΪΟΝΤΟΣ ΓΕΝΙΚΕΣ ΥΠΟΔΕΙΞΕΙΣ ΑΣΦΑΛΕΙΑΣ ΓΙΑ ΗΛΕΚΤΡΙΚΑ ΕΡΓΑΛΕΙΑ

 **ΠΡΟΕΙΔΟΠΟΙΗΣΗ** Διαβάστε όλες τις υποδείξεις ασφαλείας, οδηγίες, εικονογραφήσεις και όλα τα τεχνικά στοιχεία, που συνοδεύουν αυτό το ηλεκτρικό εργαλείο. Αμέλειες κατά την τήρηση των ακόλουθων υποδείξεων μπορεί να προκαλέσουν ηλεκτροπληξία, πυρκαγιά και/ή σοβαρούς τραυματισμούς.

**Φυλάξτε όλες τις προειδοποιητικές υποδείξεις και οδηγίες για κάθε μελλοντική χρήση.**

Ο όρος «ηλεκτρικό εργαλείο» που χρησιμοποιείται στις προειδοποιητικές υποδείξεις αναφέρεται σε ηλεκτρικά εργαλεία που τροφοδοτούνται από το ηλεκτρικό δίκτυο (με ηλεκτρικό καλώδιο) καθώς και σε ηλεκτρικά εργαλεία που τροφοδοτούνται από μπαταρία (χωρίς ηλεκτρικό καλώδιο).

### 1) Ασφάλεια στο χώρο εργασίας

a) Διατηρείτε τον χώρο εργασίας καθαρό και καλά φωτισμένο. Ρύπανση ή σκοτεινές περιοχές προκαλούν ατυχήματα.

b) Μην εργάζεστε με το ηλεκτρικό εργαλείο σε περιβάλλον, όπου υπάρχει κίνδυνος έκρηξης, όπως με την παρουσία εύφλεκτων υγρών, αερίων ή σκόνης. Τα ηλεκτρικά εργαλεία δημιουργούν σπινθηρισμό ο οποίος μπορεί να αναφλέξει τη σκόνη ή τις αναθυμιάσεις.

c) Όταν χρησιμοποιείτε το ηλεκτρικό εργαλείο, κρατάτε μακριά τα παιδιά και άλλα τυχόν παρευρισκόμενα άτομα. Σε περίπτωση απόσπασης της προσοχής σας μπορεί να χάσετε τον έλεγχο του εργαλείου.

### 2) Ηλεκτρική ασφάλεια

a) Το φως του ηλεκτρικού εργαλείου πρέπει να ταιριάζει στην πρίζα. Μην τροποποιήσετε το φως με κανέναν τρόπο. Μην χρησιμοποιείτε φως προσαρμογής σε συνδυασμό με γειωμένα ηλεκτρικά εργαλεία. Αμεταποίητα φως και

κατάλληλες πρίζες μειώνουν τον κίνδυνο ηλεκτροπληξίας.

- b) Αποφεύγετε την επαφή του σώματός σας με γειωμένες επιφάνειες, όπως σωλήνες, θερμαντικά σώματα (καλοριφέρ), κουζίνες ή ψυγεία. Όταν το σώμα σας είναι γειωμένο αυξάνεται ο κίνδυνος ηλεκτροπληξίας.
- c) Μην εκθέτετε τα ηλεκτρικά εργαλεία στη βροχή ή στην υγρασία. Η διείσδυση νερού σ' ένα ηλεκτρικό εργαλείο αυξάνει τον κίνδυνο ηλεκτροπληξίας.
- d) Μην τραβάτε το καλώδιο. Μην χρησιμοποιείτε το καλώδιο για τη μεταφορά ή το τράβηγμα για την αποσύνδεση του ηλεκτρικού εργαλείου. Κρατάτε το καλώδιο μακριά από θερμότητα, λάδι, κοφτερές ακμές ή κινούμενα εξαρτήματα. Τυχόν χαλασμένα ή περιπλεγμένα ηλεκτρικά καλώδια αυξάνουν τον κίνδυνο ηλεκτροπληξίας.
- e) Όταν εργάζεστε μ' ένα ηλεκτρικό εργαλείο στην υπαίθρο, χρησιμοποιείτε καλώδιο επέκτασης (μπαλαντζά) που είναι κατάλληλο και για εξωτερική χρήση. Η χρήση καλωδίων επιμήκυνσης κατάλληλων για υπαίθριους χώρους ελαττώνει τον κίνδυνο ηλεκτροπληξίας.
- f) Όταν η χρήση του ηλεκτρικού εργαλείου σε υγρό περιβάλλον είναι αναπόφευκτη, τότε χρησιμοποιήστε έναν προστατευτικό διακόπτη διαρροής (διακόπτης FI/ RCD). Η χρήση ενός προστατευτικού διακόπτη διαρροής ελαττώνει τον κίνδυνο ηλεκτροπληξίας.

### 3) Ασφάλεια προσωπών

- a) Να είστε σε επαγρύπνηση, δίνετε προσοχή στην εργασία που κάνετε και χρησιμοποιείτε το ηλεκτρικό εργαλείο με περίσκεψη. Μην χρησιμοποιείτε το ηλεκτρικό εργαλείο όταν είστε κουρασμένοι ή υπό την επήρεια ναρκωτικών, οινοπνεύματος ή φαρμάκων. Μια στιγμή αμέλειας απροσεξία κατά το χειρισμό του ηλεκτρικού εργαλείου μπορεί να οδηγήσει σε σοβαρούς τραυματισμούς.
- b) Χρησιμοποιείτε τον προσωπικό εξοπλισμό προστασίας. Φοράτε πάντα προστατευτικά γυαλιά. Ο κατάλληλος προστατευτικός εξοπλισμός, όπως μάσκα προστασίας από σκόνη, αντιολισθητικά υποδήματα ασφαλείας, προστατευτικό κράνος ή υψασπίδες, ανάλογα με τις εκάστοτε συνθήκες, ελαττώνει τον κίνδυνο τραυματισμών.
- c) Αποφεύγετε την αθέλητη εκκίνηση. Βεβαιωθείτε, ότι ο διακόπτης είναι στη θέση Off, πριν συνδέσετε το ηλεκτρικό εργαλείο με την πηγή τροφοδοσίας και/ή την μπαταρία καθώς και πριν το παραλάβετε ή το μεταφέρετε. Όταν μεταφέρετε τα ηλεκτρικά εργαλεία έχοντας το δάχτυλό σας στο διακόπτη ή όταν συνδέσετε τα ηλεκτρικά εργαλεία με την πηγή ρεύματος όταν αυτά είναι ακόμη στη θέση ON, τότε δημιουργείται κίνδυνος τραυματισμών.
- d) Απομακρύνετε από το ηλεκτρικό εργαλείο τυχόν εξαρτήματα ρύθμισης ή κλειδιά πριν θέσετε το ηλεκτρικό εργαλείο σε λειτουργία. Ένα εργαλείο ή κλειδί συναρμολογημένο σ'

ένα περιστρεφόμενο τμήμα ενός ηλεκτρικού εργαλείου μπορεί να οδηγήσει σε τραυματισμούς.

- e) **Προσέχετε πως στέκεστε. Φροντίστε για την ασφαλή στάση του σώματός σας και διατηρείτε πάντοτε την ισορροπία σας.** Έτσι μπορείτε να ελέγξετε καλύτερα το ηλεκτρικό εργαλείο σε περιπτώσεις απροσδόκητων περιστάσεων.
- f) **Φοράτε σωστή ενδυμασία. Μη φοράτε φαρδιά ρούχα ή κοσμήματα. Κρατάτε τα μαλλιά και τα ρούχα σας μακριά από τα κινούμενα εξαρτήματα.** Χαλαρή ενδυμασία, κοσμήματα ή μακριά μαλλιά μπορεί να εμπλακούν στα κινούμενα εξαρτήματα.
- g) **Όταν υπάρχει η δυνατότητα σύνδεσης διατάξεων αναρρόφησης ή συλλογής σκόνης, βεβαιωθείτε ότι αυτές είναι συνδεδεμένες και ότι χρησιμοποιούνται σωστά.** Η χρήση μιας αναρρόφησης σκόνης μπορεί να ελαττώσει τον κίνδυνο που προκαλείται από τη σκόνη.
- h) **Μην εφησυχάζετε σε μια λάθος ασφάλεια και μην αφήσετε τους κανόνες ασφαλείας για τα ηλεκτρικά εργαλεία, ακόμα και όταν μετά από συχνή χρήση είστε εξοικειωμένοι με το εργαλείο.** Ένας απρόσεκτος χειρισμός μπορεί μέσα σε κλάσματα του δευτερολέπτου να οδηγήσει σε σοβαρούς τραυματισμούς.
- 4) **Χρήση και φροντίδα των ηλεκτρικών εργαλείων**
  - a) **Μην υπερφορτώνετε το ηλεκτρικό εργαλείο. Χρησιμοποιήστε το σωστό ηλεκτρικό εργαλείο για την εφαρμογή σας.** Με το κατάλληλο ηλεκτρικό εργαλείο εργάζεστε καλύτερα και ασφαλέστερα στην αναφερόμενη περιοχή ισχύος.
  - b) **Μη χρησιμοποιήσετε ποτέ ένα ηλεκτρικό εργαλείο που έχει χαλασμένο διακόπτη On/ Off.** Ένα ηλεκτρικό εργαλείο που δεν μπορείτε πλέον να το θέσετε σε λειτουργία και/ή εκτός λειτουργίας είναι επικίνδυνο και πρέπει να επισκευαστεί.
  - c) **Αποσυνδέστε το φις από την πρίζα και/ή απομακρύνετε μια αποσπώμενη μπαταρία από το ηλεκτρικό εργαλείο, προτού εκτελέσετε ρυθμίσεις, αλλάξετε εξαρτήματα ή προτού φυλάξετε το ηλεκτρικό εργαλείο.** Αυτά τα προληπτικά μέτρα ασφαλείας μειώνουν τον κίνδυνο από τυχόν αθέλητη εκκίνηση του ηλεκτρικού εργαλείου.
  - d) **Φυλάγετε τα ηλεκτρικά εργαλεία που δε χρησιμοποιούνται μακριά από παιδιά και μην επιτρέψετε τη χρήση του ηλεκτρικού εργαλείου σε άτομα που δεν είναι εξοικειωμένα με το ηλεκτρικό εργαλείο ή τις οδηγίες για τη λειτουργία του ηλεκτρικού εργαλείου.** Τα ηλεκτρικά εργαλεία είναι επικίνδυνα όταν χρησιμοποιούνται από άπειρα πρόσωπα.
  - e) **Συντηρείτε τα ηλεκτρικά εργαλεία και τα εξάρτημα. Ελέγχετε, αν τα κινούμενα εξαρτήματα είναι σωστά ευθυγραμμισμένα και προσαρμοσμένα ή μήπως έχουν σπάσει τυχόν εξαρτήματα ή οποιαδήποτε άλλη κατάσταση, η οποία επηρεάζει τη λειτουργία του ηλεκτρικού εργαλείου. Σε περίπτωση βλάβης, επισκευάστε το ηλεκτρικό εργαλείο πριν τη χρήση.** Η κακή συντήρηση των ηλεκτρικών εργαλείων αποτελεί

αίτια πολλών ατυχημάτων.

- f) **Διατηρείτε τα εργαλεία κοπής κοφτερά και καθαρά.** Προσεκτικά συντηρημένα κοπτικά εργαλεία σφηνώνουν δυσκολότερα και οδηγούνται ευκολότερα.
- g) **Χρησιμοποιείτε τα ηλεκτρικά εργαλεία τα εξαρτήματα κτλ. σύμφωνα με αυτές τις οδηγίες, λαμβάνοντας υπόψη της συνθήκες εργασίας και τις εργασίες που πρέπει να εκτελεστούν.** Η χρησιμοποίηση των ηλεκτρικών εργαλείων για εργασίες που δεν προβλέπονται γι' αυτά μπορεί να δημιουργήσει επικίνδυνες καταστάσεις.
- h) **Διατηρείτε τις λαβές και τις επιφάνειες λαβής στεγνές, καθαρές και ελεύθερες από λάδι και γράσο.** Οι ολισθηρές λαβές και επιφάνειες λαβής δεν επιτρέπουν κανέναν ασφαλή χειρισμό και έλεγχο του ηλεκτρικού εργαλείου σε τυχόν απρόβλεπτες καταστάσεις.
- 5) **Προσεκτικός χειρισμός και χρήση εργαλείων μπαταρίας**
  - a) **Επαναφορτίζετε μόνο με τον φορτιστή που καθορίζεται από τον κατασκευαστή.** Ένας φορτιστής που είναι κατάλληλος μόνο για ένα συγκεκριμένο τύπο μπαταριών δημιουργεί κίνδυνο πυρκαγιάς όταν χρησιμοποιηθεί για άλλες μπαταρίες.
  - b) **Χρησιμοποιείτε τα ηλεκτρικά εργαλεία μόνο με τις ειδικά σχεδιασμένες μπαταρίες.** Η χρήση άλλων μπαταριών μπορεί να οδηγήσει σε τραυματισμούς και να δημιουργήσει κίνδυνο πυρκαγιάς.
  - c) **Όταν η μπαταρία δε χρησιμοποιείται, κρατήστε την μακριά από άλλα μεταλλικά αντικείμενα, όπως συνδετήρες χαρτιών, νομισματά, κλειδιά, καρφιά, βίδες ή άλλα μικρά μεταλλικά αντικείμενα που μπορούν να βραχυκυκλώσουν τις επαφές της μπαταρίας.** Ένα βραχυκύκλωμα των επαφών της μπαταρίας μπορεί να προκαλέσει τραυματισμούς ή φωτιά.
  - d) **Μια τυχόν ασφαλισμένη χρήση μπορεί να οδηγήσει σε διαρροή υγρών από την μπαταρία. Αποφύγετε κάθε επαφή μ' αυτά. Σε περίπτωση τυχαίας επαφής ξεπλύνετε καλά με νερό. Εάν τα υγρά έρθουν σε επαφή με τα μάτια, ζητήστε επιπλέον ιατρική βοήθεια.** Διαρρέοντα υγρά μπαταρίας μπορεί να οδηγήσουν σε ερεθισμούς του δέρματος ή σε εγκαύματα.
  - e) **Μην χρησιμοποιείτε μπαταρία ή εργαλείο που είναι καταστραμμένο ή τροποποιημένο.** Οι χαλασμένες ή τροποποιημένες μπαταρίες μπορεί να παρουσιάσουν μια απρόβλεπτη συμπεριφορά και να οδηγήσουν σε φωτιά, έκρηξη ή σε κίνδυνο τραυματισμού.
  - f) **Μην εκθέτετε μια μπαταρία ή ένα εργαλείο μπαταρίας σε φωτιά ή σε πολύ υψηλές θερμοκρασίες.** Η έκθεση στη φωτιά ή σε θερμοκρασία πάνω από τους 130 °C μπορεί να προκαλέσει έκρηξη.
  - g) **Τηρείτε όλες τις υποδείξεις για τη φόρτιση και μη φορτίζετε την μπαταρία ή το εργαλείο μπαταρίας ποτέ εκτός της περιοχής θερμοκρασίας που αναφέρεται στις οδηγίες**

**λειτουργίας.** Η λάθος φόρτιση ή η φόρτιση εκτός της επιτρεπτής περιοχής θερμοκρασίας μπορεί να καταστρέψει την μπαταρία και να αυξήσει τον κίνδυνο πυρκαγιάς.

**6) Σέρβις**

- a) Δώστε το ηλεκτρικό εργαλείο σας για συντήρηση από εξειδικευμένο προσωπικό, χρησιμοποιώντας μόνο γνήσια ανταλλακτικά.** Έτσι εξασφαλίζετε τη διατήρηση της ασφάλειας του ηλεκτρικού εργαλείου.
- b) Μη συντηρείτε ποτέ χαλασμένες μπαταρίες.** Κάθε συντήρηση των μπαταριών πρέπει να πραγματοποιείται μόνο από τον κατασκευαστή ή από εξουσιοδοτημένα συνεργεία σέρβις πελατών.

## ΠΡΟΕΙΔΟΠΟΙΗΣΕΙΣ ΑΣΦΑΛΕΙΑΣ ΣΦΥΡΙΟΥ

**1) Οδηγίες ασφαλείας για όλες τις λειτουργίες**

- 1. Φοράτε προστατευτικά αυτιά.** Η έκθεση στον θόρυβο μπορεί να προκαλέσει απώλεια της ακοής
- 2. Χρησιμοποιήστε βοηθητικές λαβές, εάν παρέχονται μαζί με το εργαλείο. Η έλλειψη ελέγχου μπορεί να προκαλέσει προσωπικό τραυματισμό.**
- 3. Κρατήστε τα ηλεκτρικά εργαλεία από τις μονωμένες επιφάνειες λαβής, όταν εκτελείτε μια λειτουργία όπου το εξάρτημα κοπής μπορεί να έρθει σε επαφή με κρουφή καλωδίωση.** Το εξάρτημα κοπής που έρχεται σε επαφή με ένα «ζωντανό» καλώδιο μπορεί να κάνει τα εκτεθειμένα μεταλλικά μέρη του ηλεκτρικού εργαλείου «ζωντανά» και να προκαλέσει ηλεκτροπληξία στον χειριστή.

**2) Οδηγίες ασφαλείας κατά τη χρήση μακρών τρυπανιών με περιστροφικά σφυροτύπανα**

- a) Ξεκινάτε πάντα τη διάτρηση σε χαμηλή ταχύτητα και με το άκρο τρυπανιού σε επαφή με το υπό καταργασία υλικό.** Σε υψηλότερες ταχύτητες, το άκρο είναι πιθανό να καμφθεί εάν αφηθεί να περιστραφεί ελεύθερα χωρίς να έρθει σε επαφή με το υπό καταργασία υλικό, με αποτέλεσμα την πρόκληση σωματικών βλαβών.
- β) Ασκήστε πίεση μόνο σε ευθεία γραμμή με το άκρο και μην ασκείτε υπερβολική πίεση.** Τα άκρα μπορεί να καμφθούν, προκαλώντας θραύση ή απώλεια ελέγχου, με αποτέλεσμα προσωπικό τραυματισμό.

## ΠΡΟΕΙΔΟΠΟΙΗΣΕΙΣ ΑΣΦΑΛΕΙΑΣ ΓΙΑ ΤΗ ΣΥΣΤΟΙΧΙΑ ΜΠΑΤΑΡΙΩΝ







- a) Απαγορεύονται η αποσυρματόληψη, το**









**άνοιγμα ή το κόψιμο στοιχείων μπαταριών ή συστοιχιών μπαταριών.**





- b) Δεν πρέπει να βραχυκλωθούνε συστοιχίες μπαταριών. Οι συστοιχίες μπαταριών δεν πρέπει να φυλάσσονται ανοργάνωτα σε κουτί ή συρτάρι όπου μπορεί να βραχυκυκλωθούν η μία την άλλη ή να βραχυκλωθούν από αγωγίμα υλικά.** Όταν δεν χρησιμοποιείτε την μπαταρία, φροντίστε να τη φυλάσσετε μακριά από άλλα μεταλλικά αντικείμενα, όπως συνδετήρες χαρτιού, κέρματα, κλειδιά, καρφιά, βίδες ή άλλα μικρά μεταλλικά είδη, που μπορεί να δημιουργήσουν σύνδεση μεταξύ των δύο ακροδεκτών. Αν τοποθετήσετε τους ακροδέκτες της μπαταρίας τον ένα δίπλα στον άλλο, μπορεί να προκληθούν εγκαύματα ή πυρκαγιά.
- c) Μην αφήσετε τη συστοιχία μπαταριών εκτεθειμένη σε υψηλή θερμοκρασία ή φωτιά. Αποφύγετε την αποθήκευσή της σε σημείο άμεσα εκτεθειμένο στο φως του ήλιου.**
- d) Μην αφήσετε τη συστοιχία μπαταριών να υποστεί μηχανικό πλήγμα.**
- e) Σε περίπτωση διαρροής της μπαταρίας, μην αφήσετε το υγρό να έρθει σε επαφή με το δέρμα ή τα μάτια σας. Αν συμβεί κάτι τέτοιο, πλύνετε το προσβεβλημένο σημείο με άφθονο νερό και ζητήστε τη συμβουλή γιατρού.**
- f) Η συστοιχία μπαταριών πρέπει να είναι πάντα καθαρή και στεγνή.**
- g) Αν λερωθούν οι ακροδέκτες της συστοιχίας μπαταριών, σκουπίστε τους με καθαρό στεγνό πανί.**
- h) Η συστοιχία μπαταριών χρειάζεται φόρτιση πριν από τη χρήση της. Πρέπει να ανατρέχετε πάντοτε στην παρούσα οδηγία και να χρησιμοποιείτε τη σωστή διαδικασία φόρτισης.**
- i) Μην αφήνετε τη συστοιχία μπαταριών να φορτίζεται όταν δεν τη χρησιμοποιείτε.**
- j) Μετά από παρατεταμένες περιόδους αποθήκευσης, μπορεί να χρειαστεί να φορτίσετε και να αποφορτίσετε τη συστοιχία μπαταριών αρκετές φορές για να επιτευχθούν οι μέγιστες επιδόσεις της.**
- k) Για επαναφόρτιση χρησιμοποιήστε μόνο τον φορτιστή που καθορίζει η Worx. Μη χρησιμοποιήσετε άλλον φορτιστή εκτός από αυτόν που παρέχεται αποκλειστικά για χρήση μαζί με τον εξοπλισμό.**
- l) Μη χρησιμοποιήσετε άλλη συστοιχία μπαταριών που δεν έχει σχεδιαστεί για χρήση μαζί με τον εξοπλισμό.**
- m) Φυλάξτε τη συστοιχία μπαταριών μακριά από σημεία όπου μπορεί να τη βρουν τα παιδιά.**
- n) Φυλάξτε τα αρχικά ενημερωτικά έντυπα του προϊόντος γιατί μπορεί να τα χρειαστείτε στο μέλλον.**
- o) Όταν δεν χρησιμοποιείτε την μπαταρία, πρέπει να την αφαιρείτε από τον εξοπλισμό.**

- ρ) Η απόρριψη των μπαταριών πρέπει να γίνεται με τον ενδεδειγμένο τρόπο.
- α) Μην αναμειγνύετε τις μπαταρίες ή διαφορετική κατασκευή, χωρητικότητα, μέγεθος ή τύπο μέσα στον εξοπλισμό.
- ρ) Φυλάτε την μπαταρία μακριά από συσκευές μικροκυμάτων και υψηλή πίεση.

## ΣΥΜΒΟΛΑ

	Για να μειωθεί ο κίνδυνος τραυματισμού, ο χρήστης πρέπει να διαβάσει το εγχειρίδιο οδηγιών.
	Προειδοποίηση
	Φορέστε προστατευτικά αυτιών
	Φορέστε προστατευτικά ματιών
	Φορέστε μάσκα σκόνης
	Εάν γίνει εσφαλμένη απόρριψη των μπαταριών μπορεί να εισέλθουν στον κύκλο του νερού με αποτέλεσμα να τεθεί σε κίνδυνο το οικοσύστημα. Μην απορρίπτετε τις άχρηστες μπαταρίες ως μη ταξινομημένα αστικά απορρίμματα.
	Απαγορεύεται η καύση.

	Μπαταρία ιόντων λιθίου. Το προϊόν αυτό διαθέτει επισήμανση ενός συμβόλου που αφορά την «εξεχωριστή συλλογή» για όλες τις συστοιχίες μπαταριών και για τη συστοιχία μπαταριών του προϊόντος αυτού. Στη συνέχεια θα ανακυκλωθεί ή θα αποσυναρμολογηθεί ώστε να ελαχιστοποιηθούν οι επιπτώσεις στο περιβάλλον. Οι συστοιχίες μπαταριών μπορούν να είναι επικίνδυνες για το περιβάλλον και την ανθρώπινη υγεία καθότι περιέχουν επικίνδυνες ουσίες.
	Απόβλητα σχετικά με ηλεκτρισμό δεν πρέπει να πετάγονται μαζί με τα απόβλητα του νοικοκυριού. Παρακαλούμε να τα ανακυκλώνετε εκεί όπου υπάρχουν οι απαραίτητες εγκαταστάσεις. Ελέγξτε στον τοπικό σας δήμο ή στους πωλητές για συμβουλές ανακύκλωσης.
	Φορέστε προστατευτικά γάντια
	Ξύλο
	Χάλυβας
	Σκυρόδεμα
	Πλαστικό
	Τούβλα
	Υψηλή ταχύτητα

	Χαμηλή ταχύτητα
	Συγκρατητής εργαλείων
	Βεβαιωθείτε ότι η μπαταρία έχει αφαιρεθεί πριν από την αλλαγή αξεσουάρ.
	Διάτρηση χωρίς κρούση
	Διάτρηση με σφυρί
	Σμίλευση
	Περιστροφή εξαρτήματος

## 2. ΛΙΣΤΑ ΣΥΣΤΑΤΙΚΩΝ

1. ΚΑΠΑΚΙ ΠΡΟΣΤΑΣΙΑΣ ΣΚΟΝΗΣ
2. ΜΑΝΙΚΙ ΚΛΕΙΔΩΜΑΤΟΣ ΤΣΟ
3. ΔΕΙΚΤΗΣ ΕΠΙΛΟΓΕΑ ΛΕΙΤΟΥΡΓΙΑΣ
4. ΕΛΕΓΧΟΣ ΜΠΡΟΣΤΙΝΗΣ ΚΑΙ ΑΝΤΙΣΤΡΟΦΗΣ ΠΕΡΙΣΤΡΟΦΗΣ
5. ΔΙΑΚΟΠΤΗΣ ΟΝ/OFF ΜΕ ΕΛΕΓΧΟ ΜΕΤΑΒΛΗΤΗΣ ΤΑΧΥΤΗΤΑΣ
6. ΔΙΑΣΤΑΣΗ ΒΑΘΟΥΣ
7. ΚΛΙΠ ΑΠΕΛΕΥΘΕΡΩΣΗΣ ΤΗΣ ΣΥΣΤΟΙΧΙΑΣ ΜΠΑΤΑΡΙΑΣ \*
8. ΣΥΣΤΟΙΧΙΑ ΜΠΑΤΑΡΙΩΝ\*

## 9. ΒΟΗΘΗΤΙΚΗ ΛΑΒΗ

\*Η τυπική συσκευασία που σας παραδίδεται δεν περιλαμβάνει όλα τα εικονιζόμενα ή περιγραφόμενα παρελκόμενα.

## 3. ΤΕΧΝΙΚΕΣ ΠΛΗΡΟΦΟΡΙΕΣ

Τύπος **WX381 WX381.X** (Ο χαρακτηρισμός μηχανημάτων **3** είναι αντιπροσωπευτικός για το σφυρί)

		<b>WX381 WX381.X***</b>
Τάση		20 V  Max**
Ταχύτητα χωρίς φορτίο		0-1350 /min
Ρυθμός κρούσεων		0-4700 bpm
ΕΝΕΡΓΕΙΑ ΚΡΟΥΣΗΣ		2 J
Μέγ. Χωρητικότητα διάτρησης	Χάλυβας	13 mm
	Ξύλο	28 mm
	ΣΚΥΡΟΔΕΜΑ	22 mm
Βάρος μηχανήματος (γυμνό εργαλείο)		2.1kg

\*\* Τάση μετρηθείσα χωρίς φορτίο. Η αρχική τάση της μπαταρίας φτάνει έως 20 volt. Η ονομαστική τάση είναι 18 volt.

\*\*\*Χ=1-999, Α-Ζ, Μ1-Μ9 χρήση μόνο για διαφορετικούς πελάτες, δεν υπάρχουν ασφαλείς σχετικές διαφορές μεταξύ αυτών των μοντέλων

## ΠΡΟΤΕΙΝΟΜΕΝΕΣ ΜΠΑΤΑΡΙΕΣ ΚΑΙ ΦΟΡΤΙΣΤΕΣ

Κατηγορία	Μοντέλο	Χωρητικότητα
Μπαταρία 20V	WA3014	4.0Ah
Φορτιστής 20V	WA3880	2.0A

Συνιστούμε να αγοράζετε τα εξαρτήματά σας από το ίδιο κατάστημα από το οποίο αγοράσατε το εργαλείο. Διαβάζετε τις πληροφορίες πάνω στη συσκευασία του εξαρτήματος για περισσότερες λεπτομέρειες. Το προσωπικό του καταστήματος μπορεί να σας βοηθήσει και να σας συμβουλευθεί.

**Ασύρματο κρουστικό περιστροφικό πιστολέτο 20V χωρίς ψήκτρες**

**GR**

## ΠΛΗΡΟΦΟΡΙΕΣ ΘΟΡΥΒΟΥ

Μια σταθμισμένη ηχητική πίεση	$L_{PA} = 87 \text{ dB(A)}$
Μια σταθμισμένη ηχητική ισχύς	$L_{WA} = 98 \text{ dB(A)}$
$K_{PA} \& K_{WA}$	3.0 dB(A)
Φοράτε προστατευτικά αυτιών.	

## ΠΛΗΡΟΦΟΡΙΕΣ ΔΟΝΗΣΗΣ

Συνολικές τιμές κραδασμών σύμφωνα κατά EN62841:

Διάρθρωση σφυριού σε σκυρόδεμα	Τιμή εκπομπής κραδασμών $a_{hHD} = 12.5 \text{ m/s}^2$
	Αβεβαιότητα $K = 1.5 \text{ m/s}^2$
Chiseling	Τιμή εκπομπής κραδασμών $a_{hCHeq} = 9.5 \text{ m/s}^2$
	Αβεβαιότητα $K = 1.5 \text{ m/s}^2$

Η δηλωμένη συνολική τιμή κραδασμών και η δηλωμένη τιμή εκπομπής θορύβου έχουν μετρηθεί σύμφωνα με μια καθιερωμένη μέθοδο ελέγχου και μπορούν να χρησιμοποιηθούν για τη σύγκριση των προϊόντων.

Η δηλωμένη συνολική τιμή κραδασμών και η δηλωμένη τιμή εκπομπών θορύβου μπορούν επίσης να χρησιμοποιηθούν για την προκαταρκτική αξιολόγηση έκθεσης.

**ΠΡΟΣΟΧΗ:** Οι κραδασμοί και οι εκπομπές θορύβου κατά τη χρήση του ηλεκτρικού εργαλείου ενδέχεται να διαφέρουν από την δηλωμένη τιμή αναλόγως του τρόπου με τον οποίο χρησιμοποιείται το εργαλείο, κυρίως αναλόγως του υλικού προς επεξεργασία, και των ακόλουθων παραδειγμάτων και άλλων πιθανών τρόπων με τους οποίους χρησιμοποιείται το εργαλείο:

Τον τρόπο χρήσης και τα υλικά προς κοπή ή διάτρηση.

Την καλή κατάσταση και ορθή συντήρηση του εργαλείου.

Τη χρήση των κατάλληλων εξαρτημάτων του προϊόντος και τη διασφάλιση ότι αυτά είναι αιχμηρά και σε καλή κατάσταση.

Την καλή εφαρμογή των χεριών στις χειρολαβές και την περίπτωση χρήσης αντικραδασμικών και αντιθρομβικών εξαρτημάτων.

Την ορθή χρήση του εργαλείου όπως αυτή προβλέπεται από την κατασκευή του και τις οδηγίες που το συνοδεύουν.

**Η χρήση του εργαλείου ενδέχεται να προκαλέσει σύνδρομο οφειλόμενο στους κραδασμούς εάν δεν χρησιμοποιηθεί ορθά.**

**ΠΡΟΣΟΧΗ:** Για να υπάρχει ακρίβεια, κατά την εκτίμηση του επιπέδου έκθεσης σε πραγματικές συνθήκες χρήσης θα πρέπει να ληφθεί επίσης υπόψη ο κύκλος λειτουργίας όλων των μερών όπως οι φορές κατά τις οποίες απενεργοποιήθηκε το εργαλείο και καθώς και οι φορές που λειτουργεί στο ρελαντί. Αυτό ενδέχεται να μειώσει σημαντικά το επίπεδο έκθεσης όσον αφορά στη συνολική περίοδο λειτουργίας. Βοηθά στη μείωση κινδύνου έκθεσης στους κραδασμούς και στο θόρυβο.

Πάντοτε να χρησιμοποιείτε αιχμηρές σμίλες, τρυπάνια και λεπίδες.

Συντηρήστε το εργαλείο σύμφωνα με τις παρούσες οδηγίες και φροντίστε πάντοτε για τη σωστή λίπανσή του (όπου απαιτείται).

Σε περίπτωση που σκοπεύετε να χρησιμοποιείτε συχνά το εργαλείο, συνιστάται η απόκτηση αντικραδασμικών και αντιθρομβικών εξαρτημάτων. Διαμορφώστε το πρόγραμμα εργασίας σας έτσι ώστε οι εργασίες με αυξημένους κραδασμούς να κατανέμονται ομοιόμορφα μεταξύ των ημερών εργασίας σας.

ool use across a number of days.

## 4. ΟΔΗΓΙΕΣ ΛΕΙΤΟΥΡΓΙΑΣ



**ΣΗΜΕΙΩΣΗ:** Προτού χρησιμοποιήσετε το εργαλείο, διαβάστε προσεκτικά το βιβλίο οδηγιών.

### ΑΣΦΑΛΕΣ ΤΕΜΑΧΙΟ ΕΡΓΑΣΙΑΣ

Ένα τεμάχιο εργασίας που στερεώνεται με συσκευές σύσφιξης διατηρείται πιο ασφαλές από το χέρι.

### ΕΝΔΕΛΞΙΜΕΝΗ ΧΡΗΣΗ

Το μηχάνημα προορίζεται για διάτρηση με σφυρί και σμίλευση σε σκυρόδεμα, τούβλο και πέτρα. Με δυνατότητα χρήσης για σμίλευση σε ταίμεντο και πλακίδια σε διαφορετικές απαιτήσεις γωνίας, χωρίς άλλο εργαλείο. Είναι επίσης κατάλληλο για διάτρηση χωρίς κρούση σε ξύλο, μέταλλο, κεραμικό και πλαστικό.

### ΛΕΙΤΟΥΡΓΙΑ

ΕΝΕΡΓΕΙΑ	ΕΙΚΟΝΑ
Εισαγωγή μύτης τρυπανιού/σμίλης	Εικ. A1
Αφαίρεση μύτης τρυπανιού/σμίλης	Εικ. A2
Ρύθμιση της βοηθητικής λαβής	Εικ. B
Ρύθμιση της διάστασης βάθους	Εικ. C

Ασύρματο κρουστικό περιστροφικό πιστολέτο 20V χωρίς ψήκτρες

GR

Έλεγχος της κατάστασης φόρτισης μπαταρίας <b>ΣΗΜΕΙΩΣΗ:</b> Η Εικ. D1, ισχύει μόνο για τη συστοιχία μπαταριών με ενδεικτική λυχνία μπαταρίας.	Εικ. D1
Φόρτιση της μπαταρίας <b>ΣΗΜΕΙΩΣΗ:</b> •Η μπαταρία αποστέλλεται αφορτιστή. Πρέπει να φορτίζεται πλήρως πριν την πρώτη χρήση. •Μπορείτε να βρείτε περισσότερες λεπτομέρειες στο εγχειρίδιο του φορτιστή.	Εικ. D2
Εισαγωγή ή απομάκρυνση της συστοιχίας μπαταριών	Εικ.Ε1, Ε2
Έλεγχος εμπρόσθιας και αντίστροφης περιστροφής <b>⚠️ ΠΡΟΕΙΔΟΠΟΙΗΣΗ: Ποτέ μην αλλάξετε την κατεύθυνση περιστροφής όταν περιστρέφεται το τσοκ. Περιμένετε μέχρι να σταματήσει!</b>	Εικ. F1, F2
Διακόπτης κλειδώματος <b>Σημείωση:</b> Η σκανδάλη διακόπτη μπορεί να ασφαλίσει στη θέση off (κέντρο)..	Εικ. F3
Διακόπτης On/Off με έλεγχο μεταβλητής ταχύτητας	Εικ. G
Επιλογή της κατάστασης λειτουργίας Για περισσότερες λεπτομέρειες ανατρέξτε στην ΕΠΙΛΟΓΗ ΛΕΙΤΟΥΡΓΙΑΣ  <b>⚠️ ΠΡΟΕΙΔΟΠΟΙΗΣΗ: Η δείκτης επιλογής λειτουργίας ενεργοποιείται μόνο στην ακινητοποίηση.</b> <b>⚠️ ΠΡΟΕΙΔΟΠΟΙΗΣΗ: Παρατεταμένη χρήση προκαλεί αύξηση της θερμοκρασίας στο αλουμινένιο περίβλημα, μην αγγίζετε.</b>	Εικ. H
Διάτρηση (Προσαρμογέας τσοκ χωρίς κλειδί SDS – δεν παρέχεται) ****	Εικ. I
Κρουστική διάτρηση	Εικ. J
Σμίλευση	Εικ. K

Περιστροφή εξαρτήματος (χρησιμοποιείτε μόνο για σμίλευση) <b>ΣΗΜΕΙΩΣΗ:</b> Γυρίστε το χιτώνιο ασφάλισης με το χέρι για να επιλέξετε μια κατάλληλη γωνία εξαρτήματος για σμίλευση, κατόπιν περιστρέψτε τον δείκτη επιλογής λειτουργίας για να επιλέξετε το σύμβολο σμίλευσης  . Τώρα μπορείτε να ξεκινήσετε τη σμίλευση με τη γωνία που απαιτείται από αυτό το μηχάνημα.	Εικ. L1
Σμίλευση με απαιτούμενη γωνία εξαρτήματος	Εικ. L2
Προστασία από υπερφόρτωση εξαρτώμενη από τη θερμοκρασία	/
Προστασία κατά της βαθιάς εκφόρτωσης	/

**\*\*\*\*ΣΗΜΕΙΩΣΗ:** Ο προσαρμογέας τσοκ χωρίς κλειδί SDS που απεικονίζεται ή περιγράφεται στον πίνακα λειτουργίας ή στα σχέδια δεν περιλαμβάνεται στον παραδοτέο εξοπλισμό του WX381 WX381.X Πωλείται ξεχωριστά.

#### ΕΠΙΛΟΓΗ ΛΕΙΤΟΥΡΓΙΑΣ

	Για διάτρηση με σφύρα σε σκυρόδεμα, τούβλο και πέτρα
	Για διάτρηση σε χάλυβα, ξύλο και πλαστικό
	Για σμίλευση σε σκυρόδεμα, τούβλα και πέτρα
	Για περιστροφή εξαρτήματος

# ΣΥΜΒΟΥΛΕΣ ΕΡΓΑΣΙΑΣ ΓΙΑ ΤΟ ΕΡΓΑΛΕΙΟ ΣΑΣ

Εάν το ηλεκτρικό σας εργαλείο υπερθερμανθεί, ρυθμίστε την ταχύτητα στο μέγιστο και αφήστε τον να λειτουργήσει χωρίς φορτίο για 2-3 λεπτά έτσι ώστε να κρυώσει ο κινητήρας. Τα τρυπάνια καρβιδίου βολφραμίου SDS-plus πρέπει πάντα να χρησιμοποιούνται για σκυρόδεμα και τοιχοποιία. Όταν τρυπάτε σε μέταλλο, χρησιμοποιείτε μόνο τρυπάνια HSS σε καλή κατάσταση. Όπου είναι δυνατόν, χρησιμοποιήστε μια πιλοτική σπή πριν από τη διάνοιξη μιας τρύπας μεγάλης διαμέτρου.

## 5. ΛΥΣΗ ΤΟΥ ΠΡΟΒΛΗΜΑΤΟΣ

### 1. ΛΟΓΟΙ ΓΙΑ ΔΙΑΦΟΡΕΤΙΚΟΥΣ ΧΡΟΝΟΥΣ ΕΡΓΑΣΙΑΣ ΤΗΣ ΣΥΣΤΟΙΧΙΑΣ ΜΠΑΤΑΡΙΑΣ

Προβλήματα χρόνου φόρτισης, εάν δεν έχετε χρησιμοποιήσει την μπαταρία για μεγάλο χρονικό διάστημα, θα μειωθεί ο χρόνος εργασίας της μπαταρίας. Αυτό μπορεί να διορθωθεί μετά από αρκετές λειτουργίες φόρτισης και εκφόρτισης με φόρτιση και εργασία με το εργαλείο σας. Οι βαριές συνθήκες εργασίας, όπως οι μεγάλες βίδες σε σκληρό ξύλο, θα καταναλώσουν την ενέργεια της μπαταρίας γρηγορότερα από τις ελαφρύτερες συνθήκες εργασίας. Μην επαναφορτίζετε τη μπαταρία σας κάτω από τους 0°C και πάνω από τους 30°C καθώς αυτό θα επηρεάσει την απόδοση.

## 6. ΣΥΝΤΗΡΗΣΗ

Αφαιρέστε την μπαταρία από το εργαλείο πριν κάνετε οποιαδήποτε ρύθμιση, επισκευή ή συντήρηση. Μην χρησιμοποιήσετε ποτέ νερό ή χημικά προϊόντα καθαρισμού για να καθαρίσετε το ηλεκτρικό εργαλείο σας. Καθαρίζετε σκουπίζοντάς με ένα στεγνό πανί. Αποθηκεύετε πάντα το ηλεκτρικό εργαλείο σας σε στεγνό μέρος. Διατηρείτε τις σχισμές εξαερισμού του μοτέρ καθαρές. Διατηρείτε όλους τους ρυθμιστές λειτουργίας χωρίς σκόνη. Περιστασιακά μπορεί να δείτε σπινθήρες μέσω των εγκοπών εξαερισμού. Αυτό είναι φυσιολογικό και δεν θα βλάψει το ηλεκτρικό σας εργαλείο.

## 7. ΠΕΡΙΒΑΛΛΟΝΤΙΚΗ ΠΡΟΣΤΑΣΙΑ



Τα απόβλητα των ηλεκτρικών προϊόντων δεν πρέπει να απορρίπτονται μαζί με τα οικιακά απορρίμματα. Ανακυκλώστε

όπου υπάρχουν εγκαταστάσεις. Επικοινωνήστε με τις τοπικές αρχές ή τον μεταπωλητή σας για συμβουλές ανακύκλωσης.

## ΓΙΑ ΕΡΓΑΛΕΙΑ ΜΠΑΤΑΡΙΑΣ

Η περιοχή θερμοκρασίας περιβάλλοντος για τη χρήση και αποθήκευση του εργαλείου και της μπαταρίας είναι 0°C-45°C.

Η προτεινόμενη περιοχή θερμοκρασίας περιβάλλοντος για το σύστημα φόρτισης κατά τη διάρκεια της φόρτισης είναι 0°C-40°C.

## 8. ΔΗΛΩΣΗ ΣΥΜΜΟΡΦΩΣΗΣ

Εμείς η,  
Positec Germany GmbH  
Postfach 32 02 16, 50796 Cologne, Germany

δηλώνουμε ότι το προϊόν  
Περιγραφή **Ασύρματο κρουστικό περιστροφικό πιστολέτο 20V χωρίς ψήκτρες**  
Τύπος **WX381 WX381.X (Ο χαρακτηρισμός μηχανημάτων 3 είναι αντιπροσωπευτικός για το σφυρί)**  
Λειτουργία **Διάφορα υλικά σφυρηλάτησης**

συμμορφώνεται προς τις Οδηγίες που ακολουθούν:  
**2006/42/EC**  
**2011/65/EU&(EU)2015/863**  
**2014/30/EU**

Πρότυπα συμμόρφωσης:  
**EN IEC 55014-1, EN IEC 55014-2, EN 62841-1, EN IEC 62841-2-6**

Το πρόσωπο που είναι εξουσιοδοτημένο να συντάξει τον τεχνικό φάκελο,  
Όνομα **Marcel Filz**  
Διεύθυνση **Positec Germany GmbH**  
**Postfach 32 02 16, 50796 Cologne, Germany**

2023/02/09  
Allen Ding  
Deputy Chief Engineer, Testing & Certification  
Positec Technology (China) Co., Ltd  
18, Dongwang Road, Suzhou Industrial  
Park, Jiangsu 215123, P. R. China

**Ασύρματο κρουστικό περιστροφικό πιστολέτο 20V χωρίς ψήκτρες**

**GR**



# TARTALOMJEGYZÉK

1. TERMÉKBIZTONSÁG
2. AZ ALKATRÉSZEK LISTÁJA
3. MŰSZAKI ADATOK
4. HASZNÁLATI UTASÍTÁSOK
5. HIBAELHÁRÍTÁS
6. KARBANTARTÁS
7. KÖRNYEZETVÉDELLEM
8. MEGFELELŐSÉGI NYILATKOZAT

## 1. BIZTONSÁGIUTASÍTÁSOK TERMÉKBIZTONSÁG ELEKTROMOS KÉZISZERSZÁMOK BIZTONSÁGOS HASZNÁLATÁVAL KAPCSOLATOS ÁLTALÁNOS FIGYELMEZTETÉSEK

 **FIGYELEM:** Olvassa el az összes, ehhez az elektromos kéziszerszámmal mellélt biztonsági figyelmeztetést, utasítást és részletes ismertetést, illetve tekintse meg az ábrákat. Az alább felsorolt utasítások bármelyikének figyelmen kívül hagyása áramütést, tüzet és/vagy súlyos testi sérüléseket eredményezhet.

**Őrizzen meg az összes figyelmeztetést és utasítást, a jövőben szüksége lehet ezekre.**

A figyelmeztetéseken használatos "elektromos kéziszerszám" kifejezés az ön hálózatról üzemeltetett (vezetékes) elektromos kéziszerszámára vagy akkumulátoros (vezeték nélküli) elektromos kéziszerszámára vonatkozik.

- 1) **A munkaterület biztonsága**
  - a) **A munkaterületet tartsa tisztán és jól megvilágítva.** A zsúfolt vagy sötét munkaterület balesethez vezethet.
  - b) **Ne üzemeltessen elektromos kéziszerszámot robbanékony légkörben, például gyúlékony folyadékok, gázok vagy por jelenléte mellett.** Az elektromos kéziszerszámok használata során szikrák keletkeznek, amelyek hatására a por vagy gáz kigyulladhat.
  - c) **Elektromos kéziszerszámok működtetése közben tartsa távol a gyermekeket és bámészkodókat.** A figyelem elterelése kontrollvesztést eredményezhet.

- 2) **Elektromos biztonság**
  - a) **Az elektromos kéziszerszámok csatlakozó dugaszának találnia kell a csatlakozó aljzathoz. Soha, semmilyen módon ne módosítsa a csatlakozó dugaszt. Földelt elektromos kéziszerszámokkal ne használjon adaptert.** Ha eredeti, módosítatlan csatlakozó dugaszt és megfelelő csatlakozó aljzatot használ, azzal csökkenti az áramütés kockázatát.
  - b) **Ne érintse meg a földelt felületeket, például csöveket, radiátorokat, tűzhelyeket vagy hűtőszekrényeket.** Ha a test földelt, nagyobb az áramütés kockázata.
  - c) **Ne tegye ki esőnek vagy nedves körülményeknek az elektromos kéziszerszámokat.** Ha egy elektromos kéziszerszámra víz kerül, megnő az áramütés kockázata.
  - d) **Vigyázzon a szerszám kábelére. Soha ne hordozza, húzogassa vagy húzza ki az áramból az elektromos kéziszerszámot a kábelnél fogva. A kábelt tartsa távol a hőtől, olajtól, éles peremektől vagy mozgó részekről.** A sérült vagy összegubancolódott kábel növeli az áramütés kockázatát.
  - e) **Ha az elektromos kéziszerszámot szabadterben üzemelteti, használjon külső használatra alkalmas hosszabbítót.** A külső használatra alkalmas kábel használatával csökken az áramütés kockázata.
  - f) **Ha elkerülhetetlen, hogy az elektromos kéziszerszámot nedves helyen működtesse, használjon maradékáram-működtetésű megszakító (RCD) védelemmel rendelkező áramforrást.** A maradékáram-működtetésű megszakító használata csökkenti az áramütés kockázatát.
- 3) **Személyi biztonság**
  - a) **Az elektromos kéziszerszám működtetése közben maradjon éber, figyeljen arra, amit csinál, és használja a józan eszét. Ne működtesse az elektromos kéziszerszámot fáradtan, illetve gyógyszerek, alkohol vagy drogok hatása alatt áll.** Egy pillanatnyi figyelmetlenség az elektromos kéziszerszámok működtetése közben súlyos sérülésekhez vezethet.
  - b) **Használjon személyi védőfelszereléseket. Mindig használjon szemvédelmet.** A személyi védőfelszerelés, például pormaszk, csúszásmentes biztonsági lábbeli, védősisak vagy szükség esetén hallásvédelem használatával csökkenthető a személyi sérülések kockázata.
  - c) **Kerülje el, hogy a szerszám véletlenül működésbe lépjen. Mielőtt az elektromos kéziszerszámot áramhoz csatlakoztatná, behelyezné az akkumulátort, felemelné vagy költöztetné a szerszámot, ellenőrizze hogy a kapcsoló a "ki" helyzetbe legyen állítva.** Ha a

szerszám hordozásakor ujját a kapcsolón tartja, vagy áram alá helyezi a bekapcsolt készüléket, az balesetekhez vezethet.

- d) Mielőtt az elektromos kéziszerszámot bekapcsolná, távolítsa el róla minden állítókulcsot.** Ha az elektromos kéziszerszám forgórészein állítókulcs marad, az személyi sérüléshez vezethet.
- e) Ne próbáljon túl messzire nyúlni. Mindig vigyázzon, hogy stabilan álljon, és őrizze meg egyensúlyát.** Ez segít, hogy váratlan helyzetekben uralja az elektromos kéziszerszámot.
- f) Viseljen megfelelő öltözéket. Ne viseljen bő ruházatot vagy hosszú ékszert. Tartsa távol a haját és ruházatát a mozgó alkatrészekről.** A bő ruházatot, hosszú ékszert vagy hosszú hajat bekapathatják a mozgó elemek.
- g) Ha a szerszámhoz porszívó vagy -gyűjtő is csatlakoztatható, gondoskodjon ezek megfelelő csatlakoztatásáról és használatáról.** A porgyűjtő használatával csökkenthetőek a porral kapcsolatos kockázatok.
- h) Ne hagyja, hogy a szerszám gyakori használata túl elbizakodottá tegye, és hogy ezáltal figyelmen kívül hagyja a szerszám biztonsági követelményeit.** A másodperc töredéke is elég ahhoz, hogy egy figyelmetlen mozdulat súlyos sérüléshöz vezessen.
- 4) Az elektromos kéziszerszám használata és karbantartása**
- a) Ne erőltesse az elektromos kéziszerszámot. Mindig megfelelő elektromos kéziszerszámot használjon.** Ha a megfelelő elektromos kéziszerszámot használja, azzal a rendeltetési területén jobban és biztonságosabban elvégezhető a munka.
- b) Ne használja az elektromos kéziszerszámot, ha azt nem lehet kikapcsolni.** Ha egy elektromos kéziszerszám nem szabályozható a kapcsolóval, az veszélyes, és javításra szorul.
- c) Húzza ki a csatlakozó dugaszt az áramellátást biztosító aljzataból, és/vagy távolítsa el a kivehető akkucsomagot a szerszámból, ha beállításokat vagy tartozékcsere-t hajt végre, vagy ha a szerszámot elraktározza.** Ezekkel a megelőző biztonsági intézkedésekkel csökken annak a kockázata, hogy a kéziszerszám véletlenül bekapcsoljon.
- d) Az elektromos kéziszerszámokat használaton kívül tartsa a gyermekektől távol, és ne hagyja, hogy a szerszámot vagy ezeket az utasításokat nem ismerő személyek működtessék azt.** A tapasztalatlan felhasználók kezében az elektromos kéziszerszámok veszélyessé válnak.
- e) Az elektromos kéziszerszámok és tartozékaik karbantartása. Ellenőrizze, hogy a mozgó elemek megfelelően helyezkednek-e el és nem szorultak-e be, az alkatrészek épek,**

**és semmilyen más hiba nincs kihatással az elektromos kéziszerszám működésére. Ha sérülést talál, használat előtt javíttassa meg a szerszámot.** A nem megfelelően karbantartott elektromos kéziszerszámok sok balesetet okoznak.

- f) A vágószerszámokat tartsa tisztán, és figyeljen, hogy élesek maradjanak.** A megfelelően karbantartott, éles vágószerszámok ritkábban akadnak meg, és egyszerűbben irányíthatóak.
- g) Az elektromos kéziszerszámot, a kiegészítőket és fejelet használja a fenti utasításoknak megfelelően, figyelembe véve a munkakörülményeket és az elvégzendő munkát.** Ha az elektromos kéziszerszámot nem rendeltetészerűen használja, az veszélyhelyzetet teremthet.
- h) Őrizze szárazon, tisztán, olaj- és zsírmentesen a szerszám fogantyúit és megragadási részeit.** A csúszos fogantyúk és megragadási részek főleg váratlan helyzetekben akadályozzák a csuszám biztonságos megfogását, kezelését és irányítását.
- 5) Az akkumulátoros kéziszerszám használata és karbantartása**
- a) Csak a gyártó által javasolt töltővel töltsse fel.** Ha egy adott akkumulátorhoz megfelelő töltőt másik akkumulátorral használ, az tűzveszélyes lehet.
- b) Az elektromos kéziszerszámokat csak a kijelölt akkumulátorokkal használja.** Ha más akkumulátorokat használ, az sérülés- és tűzveszélyes.
- c) Az akkumulátorokat használaton kívül tartsa a fémtárgyaktól, például gémkapcsoktól, pénzérméktől, kulcsoktól, szögektől, csavaroktól vagy más kis fémtárgyaktól távol, mert ezek összekapcsolhatják a pólusokat.** Az akkumulátor pólusainak rövidzárlata égési- és tűzveszélyes.
- d) Nem megfelelő körülmények között az akkumulátorból folyadék szivároghat; kerülje az érintkezést ezzel a folyadékkal. Véletlen érintkezés esetén mossa le a vézzel. Ha a folyadék szembe kerül, mossa ki vízzel, és forduljon orvoshoz.** Az akkumulátorból szivárgó folyadék irritációt vagy égési sérülést okozhat.
- e) Ne használjon károsodott vagy módosított akkucsomagot vagy szerszámot.** A károsodott vagy módosított akkucsomagok használata előreláthatatlan következményekkel jár, mert ezek felgyulladhatnak, felrobbanhatnak vagy személyi sérüléseket okozhatnak.
- f) Ővja az akkucsomagot és a szerszámot a tűztől vagy a magas hőmérsékletektől.** A 130°C-t meghaladó hőmérséklet vagy tűz robbanást okozhat.
- g) Tartsa be az összes újratöltési utasítást és az akkucsomagot vagy a szerszámot csak az utasításokban megadott hőmérsékleti tartományban töltsse újra.** Az előírásoktól vagy a

megengedett hőmérsékleti tartománytól eltérő töltési folyamat az akkucsomag károsodását okozhatja, és növeli a tűzveszély kockázatát.

## 6) Szerviz

### a) Az elektromos kéziszerszámot csak képzett szerelő javíthatja megfelelő cserealkatrészekkel.

Ez biztosítja az elektromos kéziszerszám biztonságos működését.

### b) Soha ne szervizelje a károsodott akkucsomagokat.

A károsodott akkucsomagok szervizelését csak a gyártó vagy az erre felhatalmazott szervizközpontok hajthatják végre.

## BIZTONSÁGI ELŐÍRÁSOK A KALAPÁCSOK SZÁMÁRA

### 1) Biztonsági utasítások minden művelethez

- 1. Viseljen fülvédőt.** Ennek elmulasztása esetén a zaj hatása a hallóképesség elvesztéséhez vezethet.
- 2. Ha az eszközhöz kiegészítő markolato(ka)t mellékeltek, használja az(oka)t.** A kontrollvesztés személyi sérülést eredményezhet.
- 3. Az elektromos kéziszerszámot csak a szigetelt fogantyúfelületeknél fogva tartsa, ha olyan munkát végez, amelynek során a betétszám vagy a csavar feszültség alatt áll, kívülről nem látható vezetékekhez érhet.** Ha a berendezés egy feszültség alatt álló vezetékhez ér, az elektromos kéziszerszám fémrészei szintén feszültség alá kerülhetnek és áramütéshez vezethetnek.

### 2) Biztonsági utasítások a hosszú fúrószárak forgókalapáccsal történő használatakor

- a) A fúrást mindig alacsony fordulatszámon kezdje el, és tartsa a fúrófejet a munkadarabbal érintkező helyzetben.** Nagyobb sebességnél a fúrófej valószínűleg elhajlik, ha szabadon foroghat és nem érintkezik a munkadarabbal, ami személyi sérülést okozhat.
- b) Kizárólag a fúrófejet közvetlenül érintve gyakoroljon nyomást, és ne fejtse ki túlzott nyomást.** A fúrófejek elhajolhatnak, ami törést vagy irányításvesztést okozhat, ezáltal pedig személyi sérülés következhet be.

## AZ AKKUMULÁTORRAL KAPCSOLATOS BIZTONSÁGI FIGYELMEZTETÉSEK

- a) Az akkumulátort ne szedje szét, ne nyissa fel és ne vágja meg.**
- b) Ne zárja rövidre az akkumulátort.** Az

akkumulátorokat ne tárolja olyan dobozban vagy fiókban, ahol rövidre zárhatják egymást, vagy valamilyen vezető anyag a rövidzárlatukat okozhatja. Az akkumulátorokat használaton kívül tartsa a fém tárgyaktól, például gemkapcsoktól, pénzérméktől, kulcsoktól, szögektől, csavaroktól vagy más kis fém tárgyaktól távol, mert ezek összekapcsolhatják a pólusokat. Az akkumulátor pólusainak rövidzárlata égés- és tűzveszélyes.

- c) Ne tegye ki hőnek vagy tűznek az akkumulátort. Ne tárolja közvetlen napfényben.**
- d) Az akkumulátort ne tegye ki ütésnek.**
- e) Ha az akkumulátor szivárog, vigyázzon, hogy a folyadék ne kerüljön a bőrre vagy szembe. Amennyiben a bőrre vagy szembe kerül, az érintett területet mossa le bő vízzel, és forduljon orvoshoz.**
- f) Vigyázzon, hogy az akkumulátor tiszta és száraz maradjon.**
- g) Ha az akkumulátor pólusaira szennyeződés kerül, azt egy tiszta, száraz ruhával törölje le.**
- h) Az akkumulátort használat előtt fel kell tölteni. A töltést mindig az utasításoknak megfelelően, helyes eljárást használva végezze.**
- i) Használaton kívül ne hagyja töltőn az akkumulátort.**
- j) Hosszan tartó tárolást követően a maximális teljesítmény elérése érdekében szükséges lehet, hogy az akkumulátort többször feltöltse és lemerítse.**
- k) Csak a gyártó által javasolt töltővel tölts fel. Kizárólag a készülékhez való használatra mellékelte töltőt használja.**
- l) Ne használjon a készülékkel való használatra tervezettől eltérő akkumulátort.**
- m) Az akkumulátor gyermekektől távol tartandó.**
- n) Őrizze meg a termékhez mellékelte utasításokat, a későbbiekben szüksége lehet ezekre.**
- o) Amikor a szerszámot nem használja, vegye ki belőle az akkumulátort.**
- p) Ártalmatlanításnál megfelelően járjon el.**
- q) Ne helyezzen be különböző gyártóktól származó, illetve eltérő kapacitású, méretű vagy típusú akkukat a készülékbe.**
- r) Tartsa távol az akkumulátort mikrohullámoktól és nagy nyomástól.**

## SZIMBÓLUMOK









A sérülésveszély csökkentése érdekében a felhasználónak el kell olvasnia az utasításokat.



Figyelmeztetés

	Viseljen hallásvédőt
	Viseljen védőszemüveget
	Viseljen pormaszkot
	Ha nem megfelelően kezelik, az akkumulátor beléphet a vízkörbe, és károsíthatja az ökoszisztémát. Ne dobja a használt elemeket nem rendezett hulladékként.
	Ne dobja tűzbe
	Lítium-ion akkumulátor, amelyet az összes elemcsomag és az akkumulátorcsomag "külön gyűjtésének" jelzésével jelöltek. Ezután újrahasznosítják vagy eltávolítják a környezeti hatás csökkentése érdekében. Az akkumulátorcsomagok ártalmas lehetnek a környezetre és az emberi egészségre, mert káros anyagokat tartalmaznak.
	A leselejtezett elektromos gépek nem dobhatók a háztartási hulladék közé. Ha van a közelben elektromos hulladékokat gyűjtő központ, vigye oda a gépet. Az újrahasznosítási lehetőségekről tájékozódjon a helyi hatóságoknál vagy a kereskedőnél.
	Viseljen védőszemüveget
	Fa
	Fém
	Betonban

	Műanyag
	Tégla falban
	Magas fordulat
	Alacsony fordulat
	Szerszámbefogó egység
	Gondoskodjon arról, hogy az akkumulátort eltávolította az alkatrészek cseréjét megelőzően.
	Fúrás ütés nélkül
	Kalapácsos fúrás
	Vésés
	A szerszám forgásiránya

## 2. AZ ALKATRÉSZEK LISTÁJA

1. PORVÉDŐ KUPAK
2. ESZKÖZTARTÓ RÖGZÍTŐHÜVELY

3. **FUNKCIÓVÁLASZTÓ FORGÓGOMB**
4. **FORGÁSIRÁNY-SZABÁLYOZÓ**
5. **ON/OFF (BE-/KIKAPCSOLÓ) ÉS SEBESSÉGSZABÁLYZÓ NYOMÓGOMB**
6. **MÉLYSÉGMÉRŐ**
7. **AKKUMULÁTORKIOLDÓ GOMB\***
8. **AKKUMULÁTOR \***
9. **KIEGÉSZÍTŐ KAR**

\* Nem minden készülék tartalmazza valamennyi, a fentiekben felsorolt alkatrészt.

## 3. MŰSZAKI ADATOK

Típus **WX381 WX381.X(3- a szerszám megjelölése, kalapács képviselő je)**

		<b>WX381 WX381.X***</b>
Feszültség	20 V  Max**	
Terhelés nélküli sebesség	0-1350/min	
Névleges ütközési arány	0-4700bpm	
ütés ereje	2J	
Maximális teljesítményértékek	Acél	13mm
	Fa	28mm
	Betonban	22mm
A készülék súlya	2.1kg	

\*\* Terhelés nélküli feszültség. Az akkumulátor kezdő feszültsége maximum 20 volt. A névleges feszültség 18 volt.

\*\*\*X = 1-999, A-Z, M1-M9 csak különféle vásárlókra vonatkozik, ezek között a modellek között nincs biztonsági változás.

## JAVASOLT AKKUMULÁTOROK ÉS TÖLTŐK

Kategória	Modell	Mapacitás
20V Akkumulátor	WA3014	4.0Ah
20V Töltés	WA3880	2.0A

Javasoljuk, hogy kiegészítőket vásároljon az üzletből, ahol az eszközöket értékesítik. További részletek a kiegészítő csomagban találhatóak. Az áruház munkatársai segítséget és tanácsot adhatnak Önnek.

## ZAJÉRTÉKEK

A-súlyozású hangnyomásszint:	$L_{pA} = 87 \text{ dB(A)}$
A-súlyozású hangerő:	$L_{WA} = 98 \text{ dB(A)}$
$K_{pA} \& K_{WA}$	3.0 dB(A)

**Viseljen hallásvédőt**

## REZGÉSÉRTÉKEK

Az EN62841 szabvány szerint meghatározott összes rezgés (háromtengelyű vektoriálisösszeg) a következő:

Hammer fúrás betonba	Rezgés kibocsátási érték $a_{h,HD} = 12.5 \text{ m/s}^2$
	Bizonytalanság $K = 1.5 \text{ m/s}^2$
Vésés	Rezgés kibocsátási érték $a_{h,CHeg} = 9.5 \text{ m/s}^2$
	Bizonytalanság $K = 1.5 \text{ m/s}^2$

A vibráció és a zaj bejelentett összértékét szabványos mérési módszerrel állapították meg, és ezeket az értékeket két szerszám összehasonlításához is fel lehet használni. A vibráció és a zaj bejelentett összértékeit a rezgéseknek és zajátalomnak való kitettség előzetes felbecsüléséhez is fel lehet használni.

**!** **FIGYELEM:** A kéziszerszám aktuális használatok mérhető vibráció és zajkibocsátási értékek eltérhetnek a bejelentett értékektől, mert nagyban függnek a szerszám használati módjától és a megmunkált alkatrész típusától. Íme néhány példa és eltérő érték a szerszám használatától függően: Hogyan használják a szerszámot, milyen anyagokat vágnak vagy fúrnak.

Az eszköz jó állapotban van-e, megfelelően karbantartják-e.

Megfelelő tartozékokat használnak-e az eszközhöz, vigyáznak-e, hogy éles legyen, és jó állapotban maradjon.

A fogantyú megragadásának erősségétől és az esetleg használt vibrációs- és zajscsökkentő tartozék típusától.

A szerszámot rendeltetészerűen, kialakításának és a jelen utasításoknak megfelelően használják-e.

**Ha a szerszámot nem kezelik megfelelően, kéz-kar vibrációs szindrómát okozhat.**

**!** **FIGYELEM:** A pontosság érdekében az expozíciós szint becslés értékéhez a valós

használati körülmények között figyelembe kell venni a működési ciklus valamennyi elemét, így azt az időt is, amikor a szerszám ki van kapcsolva, és amikor üresjáróban működik. Ez a teljes munkaidőszak viszonylatában jelentősen csökkentheti az expozíciós szintet.

A vibrációnak és zajnak való kitettség kockázatának csökkentése.

**MINDIG** éles vésőt, pengét, és hegyes fúrófejet használjon.

Az eszközt jelen utasításoknak megfelelően tartsa karban, és vigyázzon a megfelelő kenésre (ahol erre szükség van).

Ha a szerszám rendszeres használatát tervezik, akkor megéri a vibráció- és zajscökkentő tartozékok beszerzése.

Úgy tervezze meg a munkáját, hogy a magas rezgésszámú eszközök használatát igénylő feladatokat több napra ossza el.

## 4. HASZNÁLATI UTASÍTÁSOK



**MEGJEGYZÉS:** Mielőtt a szerszámot használná, olvassa el figyelmesen az utasításokat.

### BIZTONSÁGOS MUNKA DARAB

A szorítókkal rögzített munkadarabok biztonságosabbak, mint a kézi.

### RENDELTTETÉS

Ezt a gépet betonban, téglában és műkőben való ütfefúrásra és vésésre tervezték. Ezzel a géppel sokféle szögben lehet vésni a betont és a keramikum anyagokat, és nincs szükség más szerszámokra is. Ezzel az akkus géppel azonban szokványosan, ütés nélkül is lehet fúrni fát, fémet, valamint keramikum és műanyagokat.

### MŰKÖDÉS

MŰVELET	ÁBRA
Fúrószár behelyezése / véső	Lásd az A1 ábrát
Fúrószár kivétele / véső	Lásd az A2 ábrát
A segéd fogantyú beállítása	Lásd az B ábrát
A mélységmérő beállítása	Lásd az C ábrát
Az akku feltöltöttségi állapotának ellenőrzése <b>MEGJEGYZÉS:</b> A D1 ábra csak az akku feltöltöttségi szintjét is jelző akkucsomagra vonatkozik.	Lásd az D1 ábrát

Az akkumulátor feltöltése

#### MEGJEGYZÉS:

- Az akkut töltés nélkül szállíthatják. A gép legelső használata előtt az akkut teljesen fel kell tölteni.
- További részletek a töltő használati útmutatójában.

Lásd az D2 ábrát

Az akkumulátor eltávolítása vagy behelyezése

Lásd a E1 és E2 ábrákat

Forgásirány szabályozó



**FIGYELEM: Soha ne változtassa meg az irányt, miközben a tokmány forog, mindig várjon, amíg leáll!**

Lásd a F1 és F2 ábrákat

Kapcsolózár

**MEGJEGYZÉS:** A működtető gombot rögzíteni lehet a kikapcsolt állapotot jelentő középső pozícióban.

Lásd az F3 ábrát

On/Off (Be-/kikapcsoló) és sebességszabályzó nyomógomb

Lásd az G ábrát

A Funkciók üzemmód kiválasztása

További részletekért, lásd a FUNKCIÓ KIVÁLASZTÁSA című részt



**FIGYELEM: A funkcióválasztó gombot csak leállított géppel lehet forgatni.**

Lásd az H ábrát



**FIGYELEM: Hosszantartó használat esetén az alumínium ház felforrósodik, ne érintse meg.**

Lásd az I ábrát

Fúrás ütés nélkül (SDS kulcsmentes tokmány - nem tartozék) \*\*\*\*

Lásd az I ábrát

Kalapácsos fúrás

Lásd az J ábrát

Vésés

Lásd az K ábrát

A szerszám forgásiránya (csak véséshez használható)

**MEGJEGYZÉS:** Kézzel forgassa el a reteszelő hüvelyt a véső megfelelő szögének a kiválasztásához. Ezt követően, forgassa el a funkcióválasztó gombot a "T" jelzésig. Ha mindezeket megtette, elkezdheti a kívánt szögben történő vésést.

Lásd az L1 ábrát

A feladat által kért szögben történő vésés	Lásd az L2 ábrát
Hőmérsékletfüggő túlterhelés-védelem	/
Védelem a túlzott lemerülés ellen	/

\*\*\*\* **MEGJEGYZÉS:** A kezelési táblázatban vagy az ábrán bemutatott vagy leírt SDS kulcs nélküli tokmány adapter nem szerepel a WX381 WX381.X szállításban. Ez külön kapható.

## EGY ADOTT FUNKCIÓ KIVÁLASZTÁSA

	Voor hamerboren in beton,baksteen en steen
	Acél, fa és műanyagok szokványos fúrása
	Beton, téglá és műkö vésése
	A szerszám forgatása

## AZ ESZKÖZ HASZNÁLATÁVAL KAPCSOLATOS JAVASLATOK

Amennyiben a szerszám túlságosan felmelegedik, állítsa maximális sebességre, és járassa terhelés nélkül 2-3 percig a motor lehűlése érdekében. Betonhoz és falazathoz mindig SDS-karbid anyagú fúrószárat használjon. Fémhez kizárólag jó állapotú HSS fúrószárat használjon. Mielőtt nagy átmérőjű lyukat fúrna, ha lehetséges, előbb fúrjon egy kisebb lyukat.

## 5. HIBAEELHÁRÍTÁS

## 1. MIÉRT VÁLTOZIK AZ AKKUMULÁTOR LEMERÜLÉSI IDEJE?

A töltési idő problémái (lásd feljebb), illetve az, ha az akkumulátort hosszabb ideje nem használta, csökkenti az akkumulátor működési idejét. Ezt kijavíthatja, ha néhányszor feltölti és lemeríti a szerszámot. Ha nehéz munkát végez, például nagy csavarokat hajt be kemény fába, az akkumulátor több energiát használ, mint könnyebb feladatok esetén. Ne töltsé az akkumulátort 0°C alatt vagy 30°C fölött, mivel ez befolyásolja a teljesítményt.

## 6. KARBANTARTÁS

### Bármilyen állítás, javítás vagy karbantartási művelet előtt vegye ki a szerszámból az akkumulátort.

A szerszámot nem szükséges megkenni vagy karbantartani, kivéve a tisztítás és kenés az SDS bitek és adapter behelyezése előtt a tokmányba. A szerszám nem tartalmaz a felhasználó által javítható alkatrészeket. Soha ne használjon vizet vagy vegyi tisztítószereket a szerszám tisztításához. Törölje tisztára egy száraz ronggyal. A szerszámot mindig száraz helyen tárolja. Tartsa tisztán a motor szellőzőnyílásait. Minden szabályozóeszközt tartson pormentesen. A szellőzőnyílásokon keresztül néha szikrák láthatók. Ez természetes, nem okoz kárt az elektromos kéziszerszámban.

## 7. KÖRNYEZETVÉDELEM

 A leselejtezett elektromos készülékek nem dobhatók ki a háztartási hulladékkal. Ha van a közelben elektromos hulladék gyűjtő udvar, vigye oda a készüléket. Az újrahasznosítási lehetőségekről tájékozódjon a helyi hatóságoknál vagy a kereskedőnél.

### AKKUS KÉZISZERSZÁMOKRA VONATKOZÓ FIGYELMEZTETÉSEK

A szerszámot és az akkumulátort csak 0-45°C közötti hőmérsékleti tartományban szabad használni és tárolni. Az akkumulátor újratöltéséhez ajánlott hőmérsékleti tartomány 0-40°C között található.

## 8. MEGFELELŐSÉGI NYILATKOZAT

A gyártó,  
Positec Germany GmbH  
Postfach 32 02 16, 50796 Cologne, Germany

A Positec nevében kijelenti, hogy a termék  
Leírás **20V Akkus Kefe Nélküli Forgókalapács**

Típus **WX381 WX381.X(3- a szerszám megjelölése, kalapács képviselő je)**  
Rendeltetés **Különböző anyagok ütvéfűréása**

Megfelel a következő irányelveknek:  
**2006/42/EC**  
**2011/65/EU&(EU)2015/863**  
**2014/30/EU**

Az alábbi normáknak  
**EN IEC 55014-1, EN IEC 55014-2, EN 62841-1, EN IEC 62841-2-6**

A műszaki dokumentáció összeállítására jogosult személy:

**Név Marcel Filz**  
**Cím Positec Germany GmbH**  
**Postfach 32 02 16, 50796 Cologne, Germany**



2023/02/09

Allen Ding

Helyettes főmérnök, Tesztelés és minősítés

Positec Technology (China) Co., Ltd

18, Dongwang Road, Suzhou Industrial

Park, Jiangsu 215123, P. R. China

## CUPRINS

1. SECURITATEA PRODUSULUI
2. LISTĂ DE COMPONENTE
3. DATE TEHNICE
4. INSTRUCȚIUNI DE UTILIZARE
5. SOLUȚII LA PROBLEME
6. ÎNTREȚINERE
7. PROTECȚIA MEDIULUI
8. DECLARAȚIE DE CONFORMITATE

## 1. INSTRUCȚIUNI DE SIGURANȚA SECURITATEA PRODUSULUI AVERTISMENTE GENERALE DE SIGURANȚĂ PENTRU UNELTE ELECTRICE

 **ATENȚIONARE: Citiți toate atenționările de siguranță și parcurgeți toate instrucțiunile, ilustrațiile și specificațiile atașate acestei scule electrice.** Nerespectarea tuturor instrucțiunilor enumerate mai jos poate duce la electrocutare, incendiu și/sau leziune corporală gravă.

**Păstrați toate avertismentele și instrucțiunile pentru consultări ulterioare.**

Termenul „unealtă electrică” din avertismente se referă la o unealtă electrică alimentată de la rețeaua de energie electrică (prin cablu) sau la o unealtă electrică alimentată de la un acumulator (fără cablu).

- 1) **Siguranța zonei de lucru**
  - a) **Mentineți zona de lucru curată și bine iluminată.** Zonele de lucru în dezordine și întunecoase favorizează accidentele.
  - b) **Nu utilizați uneltele electrice în atmosfere explozive, de exemplu în prezența unor lichide, gaze sau pulberi inflamabile.** Uneltele electrice provoacă scântei ce pot aprinde pulberea sau vaporii.
  - c) **Asigurați-vă că nu sunt în apropiere persoane și copii în timpul funcționării unei unelte electrice.** Distragerea atenției poate duce la pierderea controlului uneltei.
- 2) **Siguranța electrică**
  - a) **Fișele uneltei electrice trebuie să se potrivească perfect în priza de alimentare. Nu modificați niciodată ștecherul. Nu folosiți niciun adaptor pentru uneltele electrice cu împământare.** Utilizarea ștecherelor nemodificate în prize



corespunzătoare va reduce riscul electrocutării.

- b) **Evitați contactul fizic cu suprafețe cu legătură la pământ, cum ar fi țevi, radiator, mașini de gătit sau frigider.** Riscul electrocutării este mai mare în cazul în care corpul dumneavoastră vine în contact cu suprafața împământată.
  - c) **Nu expuneți unelele electrice la ploaie sau la umiditate.** Dacă intră apă în unealta electrică, riscul electrocutării este mai mare.
  - d) **Nu deteriorați cablul de alimentare. Nu folosiți niciodată cablul pentru transportarea, tragerea sau scoaterea din priză a unelei electrice. Păstrați cablul de alimentare la distanță de căldură, ulei, margini ascuțite sau părți mobile.** Cablurile deteriorate sau încurcate măresc riscul electrocutării.
  - e) **Când utilizați unealta electrică în exterior, utilizați un prelungitor potrivit pentru utilizarea în exterior.** Utilizarea unui cablu potrivit pentru uzul în exterior reduce riscul electrocutării.
  - f) **Dacă utilizarea unelei electrice într-un loc umed nu poate fi evitată, folosiți o alimentare protejată cu dispozitiv de curent rezidual (RCD).** Folosirea unui dispozitiv RCD reduce riscul electrocutării.
- 3) **Siguranța personală**
- a) **Fiți concentrat, urmăriți ceea ce faceți și dați dovadă de simț practic când folosiți o unealtă electrică. Nu folosiți o unealtă electrică dacă sunteți obosit sau sub influența drogurilor, a alcoolului sau a medicamentelor.** O clipă de neatenție în timpul funcționării unelei electrice poate duce la accidente personale grave.
  - b) **Folosiți echipament personal de protecție. Purtați întotdeauna ochelari de protecție.** Echipamentele de protecție precum masca de protecție contra prafului, încălțăminte cu talpă antiderapantă, casca sau protecția pentru urechi vor reduce riscul accidentărilor, utilizate în mod corespunzător.
  - c) **Preveniți punerea accidentală în funcțiune. Asigurați-vă că întrerupătorul se află în poziția de oprire înainte de a face conectarea la sursa de alimentare și/sau la acumulator, înainte de a ridica sau a transporta unealta.** Transportarea uneltelor electrice ținând degetul pe întrerupător sau alimentarea acestora cu întrerupătorul pornit poate duce la accidente.
  - d) **Scoateți orice cheie de reglare sau cheie de piulițe înainte de a porni unealta electrică.** O cheie de piulițe sau o altă cheie rămasă prinsă de o componentă rotativă a unelei poate duce la rănirea personală.
  - e) **Păstrați un echilibru corect. Mențineți-vă permanent echilibrul și sprijiniți-vă ferm pe picioare.** Acest lucru permite un control mai bun al unelei electrice în situații neprevăzute.
  - f) **Îmbrăcați-vă corespunzător. Nu purtați îmbrăcăminte prea largă sau bijuterii. Țineți**

**la distanță părul și hainele dvs. de piesele în mișcare ale unelei electrice.** Hainele prea largi, bijuteriile și părul lung se pot prinde în piesele mobile.

- g) **Dacă sunt furnizate accesoriile pentru conectarea unor dispozitive de aspirare și colectare a prafului, asigurați-vă că acestea sunt montate și folosite corect.** Folosirea colectorului de praf poate reduce riscul accidentărilor din cauza prafului.
- h) **Nu lăsați ca odată cu familiarizarea dvs. cu utilizarea unelei să deveniți indolenți și să uitați respectarea principiilor de siguranță ale unelei electrice.** Orice acțiune nesăbuită poate duce la leziuni corporale grave într-o fracțiune de secundă.
- 4) **Utilizarea și întreținerea uneltelor electrice**

  - a) **Nu forțați unealta electrică. Folosiți unealta electrică potrivită pentru aplicație.** Cu o unealtă electrică potrivită veți lucra mai bine și mai în siguranță, la viteza pentru care a fost concepută.
  - b) **Nu utilizați unealta electrică dacă nu o puteți porni sau opri de la întrerupător.** Orice unealtă electrică ce nu poate fi acționată de la întrerupător este periculoasă și trebuie reparată.
  - c) **Deconectați ștecherul de la sursa de alimentare electrică și/sau scoateți acumulatorul detașabil din unealta electrică înainte de orice reglaj, schimbare de accesorii sau de stocare a unelei.** Astfel de măsuri de siguranță reduc riscul pornirii accidentale a unelei electrice.
  - d) **Nu lăsați uneltele electrice la îndemâna copiilor și nu permiteți persoanelor ce nu știu să le manevreze și nu cunosc instrucțiunile să acționeze aceste unelte.** Uneltele electrice sunt periculoase în mâinile utilizatorilor neinstruiți.
  - e) **Întreținerea unelei electrice și ale accesoriilor aferente. Verificați posibila aliniere incorectă sau posibila blocare a componentelor mobile, deteriorarea componentelor sau orice alte situații care pot afecta funcționarea unelei electrice.** Dacă unealta electrică este deteriorată, reparați-o înainte de utilizare. Multe accidente sunt provocate din cauza întreținerii incorecte a uneltelor.
  - f) **Uneltele de tăiere trebuie menținute ascuțite și curate.** Riscul blocării uneltelor de tăiere cu margini ascuțite întreținute corect este mai mic și acestea sunt mai ușor de controlat.
  - g) **Utilizați unealta electrică, accesoriile, piesele etc. conform acestor instrucțiuni, luând în considerare condițiile de lucru și operația de efectuat.** Folosirea unelei electrice pentru operații diferite de cele pentru care a fost concepută poate duce la accidente.
  - h) **Păstrați uscate, curate și fără urme de ulei sau grăsimi mânerul și suprafețele de apucare ale unelei.** Mânerul și suprafețele de apucare alunecoase împiedică manipularea și controlul

sigur al uneltei tocmai în cele mai neașteptate situații.

## 5) Utilizarea și întreținerea uneltelor cu acumulatori

- a) **Efectuați reîncărcarea numai cu încărcătorul specificat de producător.** Un încărcător adecvat pentru un anumit tip de acumulator poate prezenta risc de incendiu dacă este utilizat cu alt tip de acumulator.
  - b) **Folosiți mașinile electrice numai cu acumulatorii special destinați acestora.** Utilizarea oricărui altor acumulatori poate prezenta risc de rănire și de incendiu.
  - c) **Când nu folosiți acumulatorul, țineți-l la distanță de obiecte metalice precum agrafe de birou, monede, chei, cuie, șuruburi sau alte obiecte metalice mici, ce pot constitui o legătură între cele două borne.** Un scurtcircuit al bornelor acumulatorului poate duce la arsuri sau incendiu.
  - d) **În condiții necorespunzătoare de utilizare, se poate prelinge lichid din acumulator; evitați contactul. În caz de producere accidentală a contactului, clătiți bine cu apă.** Dacă v-a intrat lichid în ochi, consultați imediat medicul. Lichidul expulzat din acumulator poate cauza iritații sau arsuri.
  - e) **Nu utilizați acumulatorul sau scula dacă acestea sunt deteriorate sau modificate.** Acumulatorii deteriorați sau modificați se pot comporta într-un mod imprevizibil, crescând riscul unui incendiu, unei explozii sau leziunilor corporale.
  - f) **Evitați expunerea la foc și la temperaturi excesive a acumulatorului sau a sculei.** Expunerea la foc sau la temperaturi care depășesc 130°C poate duce la explozie.
  - g) **Respectați toate instrucțiunile de reîncărcare și nu încărcați acumulatorul sau scula decât în plaja de temperaturi specificată în instrucțiuni.** Reîncărcarea necorespunzătoare sau la temperaturi din afara plajei de temperaturi specificate poate duce la deteriorarea acumulatorului și la creșterea riscului de incendiu.
- 6) **Service**
    - a) **Service-ul uneltei electrice trebuie efectuat de persoane calificate, folosind doar piese de schimb originale.** Acest lucru va asigura folosirea în continuare a uneltei electrice în siguranță.
    - b) **Nu reparați niciodată acumulatorii deteriorați.** Service-ul acumulatorilor trebuie efectuat numai de către fabricant sau de centre de service autorizate.

## INSTRUCȚIUNI DE SIGURANȚĂ PENTRU CIOCANE

- 1) **Instrucțiuni de siguranță pentru toate operațiunile**
  1. **Purtați aparat de protecție auditivă.** Zgomotul

poate provoca pierderea auzului.

2. **Folosiți mânerul(ele) auxiliar(e), dacă este/sunt furnizat(e) cu uealta.** Pierderea controlului poate duce la răniri.
  3. **Apucați scula electrică de suprafețele de prindere izolate atunci când executați lucrări la care capul de șurubelniță sau șurubul poate atinge fire electrice ascunse.** Contactul cu un cablu aflat sub tensiune poate pune sub tensiune și componentele metalice ale sculei electrice și duce la electrocutare.
- 2) **Instrucțiuni de siguranță privind utilizarea burghiilor lungi cu ciocanele rotopercutoare**
    - a) **Întotdeauna începeți perforarea la viteza mică, cu vârful burghiului în contact cu suprafața de lucru.** La viteze mai mari, burghiul se poate îndoi dacă este lăsat să se rotească liber, fără a fi în contact cu suprafața de lucru, conducând în final la vătămare corporală.
    - b) **Aplicați presiunea doar pe direcția burghiului, fără a exercita o presiune excesivă.** Burghiile se pot îndoi, cauzând defectarea sau pierderea controlului care conduc la vătămare corporală.











## AVERTISMENTE PRIVIND SIGURANȚA PENTRU ACUMULATOR







- a) **Nu demontați, deschideți sau rupeți celulele sau acumulatorul.**
- b) **Nu scurtcircuitați un acumulator. Nu depozitați acumulatorii în întâmplare într-o cutie sau într-un sertar unde s-ar putea scurtcircuita între ele sau prin materiale conductoare.** Când acumulatorul nu este utilizat, țineți-l la distanță de alte obiecte metalice, precum agrafele de birou, monede, chei, cuie, șuruburi sau alte obiecte metalice mici, care pot crea contact între cele două borne. Scurtcircuitarea bornelor acumulatorului poate cauza arsuri sau incendii.
- c) **Nu expuneți acumulatorul la căldură sau foc.** Evitați depozitarea în lumina directă a soarelui.
- d) **Nu supuneți acumulatorul la șocuri mecanice.**
- e) **În cazul scurgerii acumulatorului, aveți grijă ca lichidul să nu intre în contact cu pielea sau ochii. În cazul contactului, spălați zona afectată cu apă din belșug și solicitați asistență medicală.**
- f) **Mențineți acumulatorul curat și uscat.**
- g) **Ștergeți bornele acumulatorului cu o cârpă curată și uscată dacă se murdăresc.**
- h) **Acumulatorul trebuie încărcat înainte de utilizare. Consultați întotdeauna aceste instrucțiuni și utilizați procedura de încărcare corectă.**
- i) **Nu lăsați acumulatorul la încărcat dacă nu îl**

- utilizați.
- j) După perioade extinse de depozitare, poate fi necesară încărcarea și descărcarea acumulatorului de mai multe ori pentru a obține performanțe maxime.
- k) Reîncărcați folosind doar încărcătorul specificat de Worx. Nu utilizați niciun alt încărcător în afară de cel conceput specific pentru utilizarea cu acest echipament.
- l) Nu utilizați acumulatorii care nu sunt concepuți pentru utilizarea cu acest echipament.
- m) Nu lăsați acumulatorul la îndemâna copiilor.
- n) Păstrați documentația originală a produsului pentru consultări ulterioare.
- o) Scoateți acumulatorul din echipament dacă nu îl utilizați.
- p) Depuneți acumulatorul la deșeurile în mod corespunzător.
- q) Nu introduceți în aparat acumulatori care provin de la producători diferiți sau cu capacități, dimensiuni sau tipuri diferite.
- r) Țineți acumulatorul departe de microunde și presiune ridicată.

## SIMBOLURI

	Pentru a reduce riscul de accidentări, utilizatorul trebuie să citească manualul de utilizare.
	Avertisment
	Purtați echipament de protecție pentru urechi
	Purtați echipament de protecție pentru ochi
	Purtați mască de protecție contra prafului
	Dacă nu este manipulată corect, bateria poate intra în ciclul de apă și poate provoca daune ecosistemului. Nu aruncați bateriile uzate ca deșeurile municipale nesortate.
	Nu ardeți

	Acumulator litiu-ion, care a fost etichetat cu simbolurile asociate cu "colectarea separată" a tuturor acumulatorilor și acumulatorilor. Acesta este apoi reciclat sau eliminat pentru a reduce impactul asupra mediului. Bateriile pot fi dăunătoare mediului și sănătății umane deoarece conțin substanțe nocive.
	Produsele electrice nu trebuie depuse la deșeurile împreună cu gunoii menajeri. Vă rugăm să depuneți produsele electrice la unitățile de reciclare existente. Consultați-vă cu autoritățile locale sau cu distribuitorul pentru sfaturi privind reciclarea.
	Purtați mănuși de protecție
	Lemn
	Metal
	Beton
	Plastic
	Zidărie
	Turație mare
	Turație mică

	Sistem de prindere accesorii
	Asigurați-vă că acumulatorul este scos înainte de schimbarea accesoriilor.
	Găurire fără percuție
	Găurire cu percuție
	Dălțuire
	Dirrecția de rotație a sculei

## 2. LISTĂ DE COMPONENTE

- CAPAC PROTECȚIE PRAF**
- MANON BLOCARE SUPORT SCULĂ**
- BUTON ROTATIV DE SELECTARE A FUNCȚIILOR**
- CONTROL ROTAȚIE SENS DIRECT <sup>a1</sup> I INVERS**
- BUTON DE ON/OFF (PORNIȚ/OPRIȚ) ȘI DE CONTROL ELECTRONIC AL VITEZEI**
- LIMITATOR ADÂNCIME**
- BUTON DE ELIBERARE A ACUMULATORULUI\***
- ACUMULATOR\***
- MÂNER AUXILIAR**

\* Nu toate accesoriile ilustrate sau descrise sunt incluse în livrarea standard.

## 3. DATE TEHNICE

Tip **WX381 WX381.X** (3- denumire mașină, reprezentând Ciocan)

		<b>WX381 WX381.X***</b>
Tensiune nominală	20 V $\text{---}$ Max**	
Turație nominală fără sarcină	0-1350/min	
Număr lovituri	0-4700bpm	
Energie lovituri	2 J	
Capacitate max. tăiere	Oțel	13mm
	Lemn	28mm
	Beton	22mm
Greutate unealtă ( Instrument scump)	2.1kg	

\*\* Tensiune măsurată în gol. Tensiunea inițială a bateriei atinge maximum 20 volți. Tensiunea nominală este de 18 volți.

\*\*\*X = 1-999, A-Z, M1-M9 sunt destinate doar clienților diferiți, nu există modificări legate de siguranță între aceste modele.

## BATERII ȘI ÎNCĂRCĂTOARE SUGERATE

Categorie	Modele	Capacitate
20V Acumulator	WA3014	4.0Ah
20V Încărcător	WA3880	2.0A

Vă recomandăm să achiziționați accesorii din magazinul în care sunt vândute instrumentele. Consultați pachetul accesoriu pentru mai multe detalii. Personalul magazinului vă poate ajuta și consilia.

## INFORMAȚII PRIVIND ZGOMOTUL

Presiune sonică ponderată A:	$L_{pA} = 87 \text{ dB(A)}$
Putere acustică ponderată A:	$L_{WA} = 98 \text{ dB(A)}$
$K_{pA} \& K_{WA}$	3.0 dB(A)

**Purtați echipament de protecție auditivă**

# INFORMAȚII PRIVIND VIBRAȚIILE

Valori totale vibrații (sumă vectorială triaxială) determinată conform EN 62841:

Găurire cu percuție în beton	Valoare emisie de vibrații $a_{h,HD} = 12.5 \text{ m/s}^2$
	Marjă de eroare $K = 1.5 \text{ m/s}^2$
Dălțuire	Valoare emisie de vibrații $a_{h,CHeq} = 9.5 \text{ m/s}^2$
	Marjă de eroare $K = 1.5 \text{ m/s}^2$

Valoarea totală declarată pentru vibrații și pentru zgomot a fost măsurată în concordanță cu metoda de testare standard și poate fi utilizată și la compararea a două unelte.

Valoarea totală declarată pentru vibrații și pentru zgomot poate fi utilizată și la evaluarea preliminară a expunerii la acestea.

**⚠️ ATENȚIONARE:** Nivelul emisiilor de vibrații și de zgomot în timpul utilizării reale a unelei poate să difere de valorile declarate, aceste valori fiind în funcție de modalitățile de utilizare ale sculei, dar mai ales de felul piesei prelucrate cu unealta. Iată în continuare niște exemple de utilizare care conduc la apariția diferențelor de valori:

Modul în care scula este folosită și tipul de materiale tăiate sau sfredelite.

Scula este în stare bună de funcționare și bine întreținută.

Folosirea accesoriului corect pentru sculă și păstrarea acesteia în condiții bune.

Forța de apucare a mânerelor și dacă s-a utilizat vreun accesoriu de reducere a vibrațiilor și a zgomotului.

Scula este folosită conform indicațiilor din fabrică și conform acestor instrucțiuni.

**Această sculă poate cauza sindromul vibrație mână-braț dacă nu este folosită în mod corespunzător.**

**⚠️ ATENȚIONARE:** Pentru a fi corectă, estimarea nivelului de expunere în condiții concrete de folosire trebuie să ia în considerare toate părțile ciclului de operare cum ar fi de câte ori scula este oprită și cât timp este pornită dar nu lucrează. Acest lucru poate reduce semnificativ nivelul de expunere de-a lungul perioadei de lucru totale. Minimalizarea riscului de expunere la vibrații și la zgomot.

Folosii ÎNTOTDEAUNA dalte, burghiuri și lame ascuțite.

Păstrați acest aparat în conformitate cu aceste instrucțiuni și păstrați-l bine gresat (dacă e cazul).

Dacă unealta va fi utilizată în mod regulat, atunci

nu ezitați să investiți în procurarea de accesorii antivibrație și antigzomot.

Planificați-vă programul de lucru pentru a folosi sculele cu număr mare de vibrații de-a lungul a mai multe zile.

## 4. INSTRUCȚIUNI DE UTILIZARE



**NOTĂ:** Înainte de a utiliza unealta, citiți cu atenție manualul de instrucțiuni.

### SECURITATE DE LUCRU

Piesele de prelucrare prinse cu cleme sunt mai sigure decât cele manuale

### UTILIZARE CONFORM DESTINAȚIEI

Mașina aceasta este destinată operațiilor de rotopercutare și dălțuire în beton, cărămidă și piatră decorativă. Mașina aceasta permite dălțuirea betonului și a dalelor în aproape orice unghi, nefiind necesare și alte scule. Aceasta poate fi utilizată însă și la găurirea fără percuție a lemnului, metalului, ceramicii și plasticului.

### OPERAȚIUNE

ACȚIUNE	FIGURA
Introducerea burghiilor / daltă	Consultați fig. A1
Scoaterea burghiilor / daltă	Consultați fig. A2
Reglarea Mânerul Auxiliar	Consultați fig. B
Reglarea riglei de stabilire a adâncimii de lucru	Consultați fig. C
Verificarea stării de încărcare a acumulatorului	Consultați fig. D1
<b>NOTĂ:</b> Fig. D1 se referă numai la acel pachet de acumulator care are și indicator luminos al nivelului de încărcare. Încărcarea acumulatorului <b>NOTĂ:</b> <ul style="list-style-type: none"> <li>• Acumulatorul sosește neîncărcat. Acesta trebuie încărcat complet înainte de prima utilizare a mașinii.</li> <li>• Mai multe detalii în ghidul de utilizare al încărcătorului.</li> </ul>	Consultați fig. D2
Asamblarea mânerului frontal	Consultați fig. E1, E2

Controlul de rotație sens direct și invers <b>⚠️ AVERTISMENT: Nu modificați niciodată sensul rotației când scula este în rotație, așteptați până când se oprește.</b>	Consultați fig. F1, F2
Blocare buton declanșator <b>NOTĂ:</b> Comutatorul poate fi blocat în poziția centrală, de oprire a mașinii.	Consultați fig. F3
Buton de On/Off (Pornit/Oprit) și de control electronic al vitezei	Consultați fig. G
Selectarea modului Funcții Pentru mai multe detalii, vă rugăm să studiați secțiunea SELECTAREA FUNCȚIEI  <b>⚠️ AVERTISMENT: Butonul rotativ de selectare a funcțiilor poate fi acționat numai cu mașina oprită.</b>  <b>⚠️ AVERTISMENT: Utilizarea prelungită va cauza încălzirea carcasei de aluminiu, nu atingeți.</b>	Consultați fig. H
Găurire fără percuție (Adaptor de mandrină fără cheie SDS – nefurnizat)****	Consultați fig. I
Găurire cu percuție	Consultați fig. J
Dălțuire	Consultați fig. K
Direcția de rotație a sculei (vă rugăm s-o utilizați numai pentru dălțuire) <b>NOTĂ:</b> Rotiți manșonul de blocare cu mâna pentru a alege unghiul potrivit al sculei pentru operațiunea de dălțuire, după care rotiți butonul rotativ de selectare a funcțiilor până în dreptul semnului  . Din această clipă puteți începe dălțuirea în unghiul cerut de situație.	Consultați fig. L1
Dălțuirea cu un unghi prestabilit al sculei	Consultați fig. L2
Protecție la suprasarcină în funcție de temperatură	/
Protecție împotriva descărcării la adâncime	/

\*\*\*\***NOTĂ:** Adaptorul cu mandrină SDS prezentat sau descris în tabelul sau figura de operare nu este inclus în livrarea WX381 WX381.X se vinde separat.

## SELECTAREA FUNCȚIEI

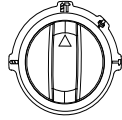
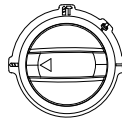
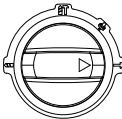
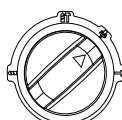
	Pentru găurirea cu ciocan în beton, caramida și piatra
	Pentru găurirea oțelului, lemnului și materialelor plastice
	Pentru dălțuirea betonului, cărămizii și pietrei
	Pentru rotirea vârfului

## SFATURI PRIVIND LUCRUL CU UNEALTA

Dacă scula electrică devine prea fierbinte, setați turația la maxim și rulați fără sarcină timp de 2-3 minute pentru răcirea motorului. Burghiile din aliaj de tungsten SDS-plus trebuie folosite întotdeauna pentru beton și zidărie. Când găuriți metal, utilizați numai burghie HSS în stare bună. Când este posibil, utilizați o gaură de ghidare înainte de executarea unei găuri de diametru mare.

## 5. SOLUȚII LA PROBLEME

### 1. MOTIVE PENTRU TIMPI DE LUCRU DIFERIȚI AI ACUMULATORULUI

Problemele privind timpul de încărcare, conform specificațiilor de mai sus, și neutilizarea acumulatorului o perioadă îndelungată vor reduce timpul de operare al acumulatorului. Acest lucru poate fi corectat după mai multe operații de încărcare și descărcare prin încărcarea și operarea mașinii de găurit. Condițiile de lucru dificile, precum înșurubarea șuruburilor mari în lemn dur, vor consuma acumulatorul mai repede decât în condiții de lucru ușoare. Nu reîncărcați acumulatorul la sub 0 °C și peste 30 °C deoarece acest lucru va afecta

performanța acumulatorului.

## 6. ÎNTREȚINERE

Scoațeti acumulatorul din unealta înainte de a efectua orice ajustări, operațiuni de service sau întreținere.

Unealta dumneavoastră nu necesită lubrifiere sau întreținere suplimentară, cu excepția pentru curățarea și lubrifierea de biți și adaptoare SDS înainte de a introduce în mandrină. Interiorul unelei electrice nu conține piese care pot fi deparate de către utilizator. Nu utilizați niciodată apă sau agenți chimici de curățare pentru curățarea unelei electrice. Ștergeți unealta cu o cârpă uscată. Depozitați întotdeauna unealta într-un loc uscat. Mențineți fantele de aerisire a motorului curate. Feriți de praf toate comenzile de lucru. Ocazional, puteți observa scânteii prin fantele de aerisire. Acest lucru este normal și nu va defecta unealta electrică.

## 7. PROTECȚIA MEDIULUI



Produsele electrice nu trebuie depuse la deșeurii împreună cu gunoiul menajer. Vă rugăm să depuneți produsele electrice la unitățile de reciclare existente. Consultați-vă cu autoritățile locale sau cu distribuitorul pentru sfaturi privind reciclarea.

## CONSIDERAȚII PRIVIND UNELTELE ALIMENTATE CU ACUMULATOR

Plaja temperaturii ambientale în care se poate utiliza și stoca unealta electrică și acumulatorul, este cuprinsă între 0-45°C.

Plaja temperaturii ambientale în care se poate utiliza sistemul de reincărcare și se poate reincărcă acumulatorul, este cuprinsă între 0-40°C.

## 8. DECLARAȚIE DE CONFORMITATE

Subsemnații,  
Positec Germany GmbH  
Postfach 32 02 16, 50796 Cologne, Germany

În numele Positec declarăm că produsul  
Descriere **Ciocan rotativ fără perii fără fir 20V**  
Tip **WX381 WX381.X (3- denumire mașină, reprezentând Ciocan)**  
Funcție **Ciocănire a diverselor materiale**

Respectă următoarele Directive:  
**2006/42/EC**  
**2011/65/EU&(EU)2015/863**

2014/30/EU

Se conformează standardelor  
**EN IEC 55014-1, EN IEC 55014-2, EN 62841-1, EN IEC 62841-2-6**

Persoana responsabilă pentru elaborarea fișei tehnice,

**Denumire Marcel Filz**  
**Adresă Positec Germany GmbH**  
**Postfach 32 02 16, 50796 Cologne, Germany**



2023/02/09

Allen Ding

Adjunct Inginer șef, Testare și certificare  
Positec Technology (China) Co., Ltd  
18, Dongwang Road, Suzhou Industrial  
Park, Jiangsu 215123, P. R. China

# OBSAH

1. BEZPEČNOST VÝROBKU
2. SEZNAM KOMPONENT
3. TECHNICKÉ ÚDAJE
4. POKYNY PRO OBSLUHU
5. ŘEŠENÍ PROBLÉMŮ
6. ÚDRŽBA
7. OCHRANA ŽIVOTNÍHO PROSTŘEDÍ
8. PROHLÁŠENÍ O SHODĚ

## 1. BEZPEČNOSTNÉ INŠTRUKCE BEZPEČNOST VÝROBKU OBECNÁ BEZPEČNOSTNÍ UPOZORNĚNÍ PRO ELEKTRICKÉ NÁSTROJE

 **VAROVÁNÍ** Přečtěte si všechna bezpečnostní varování, pokyny, seznamte se s ilustracemi a technickými údaji dodanými s tímto elektrickým nářadím. Nedodržení jakýchkoliv níže uvedených pokynů může mít za následek úraz elektrickým proudem, vznik požáru nebo vážného úrazu.

**Uložte instrukce a veškerou dokumentaci pro budoucí použití.**

Výraz "elektrické ruční nářadí" znamená v upozornění buď na nářadí na elektrický pohon (napájené elektrickou sítí) nebo na akumulátorové nářadí (napájené z akumulátoru).

### 1) Bezpečnost na pracovišti

#### a) Udržujte pracoviště v čistotě a dobře osvětlené.

Pracoviště plné nepotřebných předmětů nebo slabě osvětlené zvyšuje možnost úrazu.

#### b) DNepoužívejte elektrické ruční nářadí v prostředí náchylném na exploze jako například v přítomnosti hořlavých tekutin, plynů nebo prachu.

Elektrické ruční nářadí při práci vytváří jiskry, které mohou vznítit prach nebo výpary.

#### c) Při práci s elektrickým ručním nářadím udržujte děti a přihlížející osoby v dostatečné vzdálenosti.

Ztráta pozornosti může vést ke ztrátě kontroly nad nářadím.

### 2) Bezpečnost při práci s elektrinou

#### a) Vidlice elektrického ručního nářadí musí být shodného typu jako zásuvky el. sítě. Neměňte vidlici nedovoleným nebo neodborným způsobem, předejete tak možným zraněním nebo úrazu el proudem. Nepoužívejte spolu s

uzemněným ručním nářadím žádné adaptéry, které neumožňují ochranu uzemněním.

- Vyhýbejte se kontaktu s uzemněnými povrchy jako například trubkami, radiátory, sporáky a ledničkami.** Je-li vaše tělo spojené s uzemněným předmětem nebo stojí na uzemněné ploše, vzniká zvýšené riziko úrazu elektrickým proudem.
- Nevystavujte ruční nářadí dešti nebo vlhkým podmínkám.** Když se voda dostane pod povrch elektrického ručního nářadí, vzniká zvýšené riziko úrazu elektrickým proudem.
- Nemanipulujte s napájecím kabelem necitlivě. Nikdy si nepřítahujte elektrické ruční nářadí k sobě pomocí kabelu, netahejte je za sebou pomocí kabelu a nevytrhávejte kabel ze zástrčky, abyste ruční nářadí vypnuli. Nevystavujte kabel vysokým teplotám, oleji, ostrým hranám nebo kontaktu s pohyblivými díly.** Poškozené nebo zamotané kabely mohou vést k zvýšenému riziku úrazu elektrickým proudem.
- Při práci s ručním nářadím v exteriéru použijte prodlužovací kabel vhodný pro použití v exteriéru.** Použijte kabel vhodný pro venkovní prostředí, snižujete tím riziko vzniku úrazu elektrickým proudem.
- Pokud je práce s ručním nářadím ve vlhkých podmínkách nevyhnutelná, použijte napájení chráněné jističem typu proudový chránič (RCD).** Použití RCD jističe redukuje riziko vzniku úrazu elektrickým proudem.

### 3) Osobní bezpečnost

- Budte soustředění, sledujte co děláte a při práci s ručním nářadím se řiďte zdravým rozumem. Nepoužívejte ruční nářadí, jste-li unaveni nebo pod vlivem omamných látek, alkoholu nebo léků.** Moment nepozornosti při práci s ručním nářadím může vést k vážnému osobnímu zranění.
- Použijte osobní ochranné pomůcky. Vždy noste ochranu očí.** Ochranné pomůcky jako například proti prachová maska, boty s protiskluzovou podrážkou nebo chrániče sluchu použité v příslušných podmínkách pomáhají redukovat nebezpečí vážného osobního zranění.
- Předcházejte neúmyslnému zapnutí. Ujistěte se, že vypínač je ve vypnuté poloze předtím, než zapojíte nářadí do elektrické sítě a nebo k akumulátoru, rovněž při zvedání nebo nošení nářadí.** Nošení nářadí s prstem na vypínači nebo nářadí pod napětím zvyšuje možnost úrazu.
- Odstraňte jakékoli nastavovací nebo maticové klíče a šrouby předtím, než zapnete ruční nářadí.** Nastavovací nebo jiný klíč ponechaný na rotující části ručního nářadí může způsobit osobní úraz.
- Nepřečunujte se. Udržujte si stabilitu a pevnou zep pod nohama za každých podmínek.** Umožňuje vám to lepší kontrolu nad ručním nářadím v neočekávaných situacích.
- Pro práci se vhodně oblečte. Nenoste volné**



**oblečení nebo šperky. Svě vlasy a volně oblečení držte z dosahu pohyblivých částí.** Volně oblečení, šperky nebo dlouhé vlasy se mohou do pohyblivých částí zachytit.

- g) Pokud jsou zařízení nastavená na spojení se zařízeními na zachytávání a extrakci prachu, ujistěte se, že jsou tato zařízení správně připojena a použita.** Použitím sběrače prachu redukuje rizika vyvolaná prachem.
- h) Nedopustěte, abyste díky zkušenostem nabytým častým používáním elektrického nářadí přestali dodržovat základy bezpečného použití.** Neopatrný úkon může způsobit vážný úraz během zlomku sekundy.
- 4) Použití a údržba ručního nářadí**
- a) Na ruční nářadí netlačte. Použijte správné ruční nářadí pro danou činnost.** Správné ruční nářadí udělá práci lépe a takovou rychlostí, pro kterou bylo navrženo.
- b) Nepoužívejte ruční nářadí, pokud správně nefunguje vypínač on/off.** Jakékoli ruční nářadí, které se nedá ovládat vypínačem, je nebezpečné a musí být opraveno.
- c) Před jakýmkoliv seřízením, výměnou náasad nebo uskladněním elektrického nářadí vyjměte síťovou zástrčku ze zásuvky nebo, pokud je to možné, z něj vyjměte akumulátor.** Taková preventivní bezpečnostní opatření redukuje riziko náhodného zapnutí ručního nářadí.
- d) Nepoužívejte-li ruční nářadí, skladujte je mimo dosah dětí a nedovolte osobám, které nemají zkušenosti s prací s ručním nářadím nebo neznají tyto pokyny, s nářadím pracovat.** Ruční nářadí je nebezpečné v rukách neškolené a nezkušené osoby.
- e) Provádějte pravidelnou údržbu elektrického nářadí a příslušenství. Zkontrolujte chybné připojení nebo spojení pohyblivých částí, zlomené části nebo jiné okolnosti, které by mohly ovlivnit funkčnost ručního nářadí. Je-li nářadí poškozeno, nechte je před novým použitím opravit.** Mnoho úrazů vzniká proto, že je elektrické ruční nářadí špatně udržováno.
- f) Udržujte řezné nástroje ostré a čisté.** Správně udržované řezné nástroje s ostrými řezacími hranami jsou méně náchylné na zakousnutí a lépe se ovládají.
- g) Používejte elektrické nářadí v souladu s těmito pokyny, berte v úvahu pracovní podmínky a druh vykonávané práce.** Je-li elektrické nářadí použito na jiné účely, než je určeno, může docházet k nebezpečným situacím.
- h) Rukojeti a povrchy držadel udržujte suché, čisté, bez maziv a tuků.** Kluzké rukojeti a držadla neumožňují bezpečnou manipulaci a obsluhu nářadí v neočekávaných situacích.
- 5) Použití a údržba elektrického nářadí napájeného**

**baterii**

- a) Provádějte nabíjení pouze v nabíječce, která je specifikovaná výrobcem.** Nabíječka, která je vhodná pro jeden typ baterie, může při použití jiného typu baterie vytvářet riziko způsobení požáru.
- b) Při použití nářadí napájeného baterií používejte pouze baterii, která je určena speciálně pro toto nářadí.** Použití jakékoli jiné baterie může vytvářet riziko způsobení zranění a požáru.
- c) Není-li baterie používána, udržujte ji v bezpečné vzdálenosti od sponek na papíry, minci, klíků, hřebíků, šroubů nebo jiných malých kovových předmětů, které mohou způsobit propojení kontaktů baterie.** Zkratování kontaktů baterie může způsobit popáleniny nebo požár.
- d) V náročných podmínkách může docházet k únikům kapaliny z baterie. Vyvarujte se kontaktu s touto kapalinou. Dojde-li k náhodnému kontaktu, opláchněte zasažené místo vodou. Zasažte-li tato kapalina oči, okamžitě vyhledejte lékařské ošetření.** Kapalina unikající z baterie může způsobit podráždění nebo popáleniny.
- e) Akumulátor nebo nářadí, které je poškozeno nebo je upravené, nepoužívejte.** Poškozené nebo upravené akumulátory mohou mít nepředvídatelné chování s následkem požáru, exploze nebo s nebezpečím úraza.
- f) Akumulátor nebo nářadí nevhazujte do ohně nebo je nevystavujte nadměrným teplotám.** Při vhození do ohně nebo vystavení teplotě nad 130 °C může dojít k explozi.
- g) Dodržujte veškeré pokyny pro nabíjení a akumulátor nebo nářadí nenabíjejte mimo teplotní rozsah specifikovaný v tomto návodu.** Nesprávné nabíjení, nebo nabíjení při teplotách mimo specifikovaný rozsah může poškodit akumulátor a zvýšit riziko vzniku požáru.
- 6) Servis**
- a) Servisní práce na nářadí nechte provést kvalifikovanými pracovníky za použití originálních náhradních dílů.** Výsledkem bude trvalá bezpečnost při práci s elektrickým nářadím.
- b) Poškozené akumulátory nikdy neopravujte.** Servis akumulátorů by měl být prováděn pouze výrobcem nebo autorizovaným servisním zástupcem.

## BEZPEČNOSTNÍ UPOZORNĚNÍ PRO KLDIVA

- 1) Bezpečnostní pokyny pro všechny úkony**
- 1. Používejte pomůcky na ochranu sluchu.** Hluk může způsobit ztrátu sluchu.
  - 2. Používejte přídatné rukojeti dodávané s**

elektrickým nářadím. Ztráta kontroly může vést ke zraněním

3. Pokud provádíte práce, při kterých může používaný nástroj zasáhnout skrytá elektrická vedení nebo vlastní síťový kabel, pak držte elektrické nářadí za izolované plochy rukojeti. Kontakt s vedením pod napětím může přivést napětí i na kovové díly elektrického nářadí a způsobit úraz elektrickým proudem.
- 2) Bezpečnostní pokyny pro použití dlouhých vrtáků bouracích kladiv
  - a) Vždy začnete vrtat v nízkých otáčkách a špičku vrtáku v udržujte v kontaktu se zpracovávaným materiálem. Ve vyšších otáčkách je větší pravděpodobnost, že se vrták ohne, pokud se bude moci volně otáčet, aniž by se dotýkal zpracovávaného materiálu, což vyústí ve zranění osob.
  - b) Tlak vyvíjejte pouze v přímém směru s vrtákem a nevyvíjejte nadměrný tlak. Vrtáky se mohou ohnout, což způsobí zlomení vrtáku nebo ztrátu kontroly, a to vyústí ve zranění osob.







## BEZPEČNOSTNÍ VAROVÁNÍ TÝKAJÍCÍ SE BATERIÍ



- a) Nepokoušejte se demontovat, rozebírat nebo rozřezávat baterie nebo její články.
- b) Neprovádějte zkratování baterie. Neukládejte baterie nahodile v krabicích nebo v zásuvkách, kde by mohlo dojít k jejich vzájemnému zkratování nebo k zkratování způsobenému jinými předměty. Ne-li baterie používána, udržujte ji v bezpečné vzdálenosti od sponek na papíry, mincí, klíčů, hřebíků, šroubů nebo jiných malých kovových předmětů, které mohou způsobit propojení kontaktů baterie. Zkratování kontaktů baterie může způsobit popáleniny nebo požár.
- c) Nevystavujte baterii působení horka nebo ohně. Vyarujte se skladování baterií na otevřeném slunci.
- d) Nevystavujte baterii mechanickým rázům.
- e) Dojde-li k úniku kapaliny z baterie, zabraňte tomu, aby se tato kapalina dostala do kontaktu s pokožkou nebo aby zasáhla oči. Dojde-li k takovému kontaktu, zasažené místo omyjte značným množstvím vody a vyhledejte lékařské ošetření.
- f) Udržujte baterie čisté a suché.
- g) Jsou-li svorky baterie znečištěny, otřete je čistým a suchým hadříkem.
- h) Baterie musí být před použitím nabita. Vždy postupujte podle uvedených pokynů a používejte správný postup nabíjení.
- i) Nenechávejte baterii nabíjet, nebude-li baterie použita.
- j) Po dlouhodobém uložení budete možná muset

provést několik cyklů nabíjení a vybíjení, aby baterie dosáhla svého maximálního výkonu.

- k) Provádějte nabíjení pouze v nabíječce, která je specifikovaná společností Worx. Nepoužívejte jinou nabíječku, než je nabíječka speciálně dodaná pro použití s tímto zařízením.
- l) Nepoužívejte žádnou baterii, která není určena pro použití s tímto zařízením.
- m) Ukládejte baterie mimo dosah dětí.
- n) Uchovujte originální dokumentaci k tomuto výrobku pro budoucí odkazy.
- o) Ne-li zařízení používáno, vyjměte z něj baterii.
- p) Provádějte řádnou likvidaci baterie.
- q) V zařízeních nekombinujte bateriové články různého data výroby, kapacity, velikosti nebo typu.
- r) Baterii uchovávejte dále od mikrovlnných trub a vysokého tlaku.

## SYMBOLY

	Pro omezení rizika zranění si pečlivě přečtete návod k obsluze.
	Výstraha
	Používejte pomůcky pro ochranu sluchu.
	Používejte pomůcky pro ochranu očí.
	Používejte protiprachovou masku
	Akumulátory se mohou při nesprávném způsobu likvidace dostat do systému koloběhu vody, což může ohrozit vlastní ekosystém. Dosloužilé akumulátory nelikvidujte jako netříděný komunální odpad.
	Nevystavujte ohni.

 Li-Ion 	Akumulátor Li-Ion. Tento výrobek byl označen symbolem „tříděný odpad“ pro všechny jednotlivé a složené akumulátory. Proto musí být s ohledem dopadu na životní prostředí po dosloužení recyklován nebo demontován. Akumulátory obsahují nebezpečné látky, proto mohou být nebezpečné pro životní prostředí a lidské zdraví.
	Vysloužilé elektrické přístroje by neměli být vyhazovány společně s odpadem z domácnosti. Nářadí recyklujte ve sběrnách zřízených k tomuto účelu. O možnostech recyklace se informujte na místních úřadech nebo u prodejce.
	Používejte ochranné rukavice
	Dřevo
	Kov
	Beton
	Plast
	Zdivo
	Velký počet otáček
	Nízké otáčky
	Nástrojový držák

	Před výměnou příslušenství zajistěte, aby byla z nářadí vyjmuta baterie.
	Vrtání bez přiklepu
	Příklepové vrtání
	Sekání
	Otočení násady

## 2. SEZNAM KOMPONENT

1. PROTIPRACHOVÉ VÍČKO
2. ZAJIŠŤOVACÍ POUZDRO DRŽÁKU NÁSTROJE
3. OTOČNÝ VOLIČ FUNKCÍ
4. OVLÁDÁNÍ OTÁČEK DOPŘEDU A DOZADU
5. SPÍNAČ ZAPNUTÍ / VYPNUTÍ S REGULACÍ OTÁČEK
6. DORAZ
7. UVOLŇOVACÍ TLAČÍTKO BATERIE \*
8. BATERIE \*
9. POMOCNÁ RUKOJEŤ

\*Ne všechny doplňky vyobrazené nebo popisované jsou v standardní dodávce zahrnuty.

## 3. TECHNICKÉ ÚDAJE

Typ **WX381 WX381.X(3-** označení stroje, zástupce Kladivo)

		WX381 WX381.X***
Jmenovitá napájecí napětí	20 V $\equiv$ Max**	
Jmenovitá otáčky naprázno	0-1350/min	
Jmenovitý počet přiklepů	0-4700bpm	
Nárazová energie	2J	
Max. průměr vrtání	Ocel	13mm
	Dřevo	28mm
	Beton	22mm
Hmotnost přístroje ( Holé nářadí)	2.1kg	

\*\* Napětí měřené bez zátěže. Počáteční napětí baterie dosáhne maximálně 20voltů. Jmenovitá napětí je 18 voltů.

\*\*\* X = 1-999, A-Z, M1-M9 jsou pouze pro různé zákazníky, mezi těmito modely neexistují žádné změny související s bezpečností.

## NAVRHOVANÉ BATERIE A NABÍJENÍ

Kategorie	Modely	Kapacita
20V Baterie	WA3014	4.0Ah
20V Nabíječka baterií	WA3880	2.0A

Doporučujeme zakoupit příslušenství z obchodu, kde se nářadí prodává. Další podrobnosti najdete v balíčku příslušenství. Zaměstnanci obchodu vám mohou pomoci a poradit.

## INFORMACE O HLUČNOSTI

Naměřená hladina akustického tlaku:  $L_{pA} = 87 \text{ dB(A)}$

Naměřený akustický výkon:  $L_{wA} = 98 \text{ dB(A)}$

$K_{pA}$  &  $K_{wA}$  3.0 dB(A)

**Používejte ochranu sluchu.**

## INFORMACE O VIBRACÍCH

Celkové hodnoty vibrací (trojosé nebo vektorové součtové měření) stanovené v souladu s EN62841:

Vrtání s přiklepem do betonu	Hodnota vibračních emisí $a_{h,HD} = 12.5 \text{ m/s}^2$
	KolísáníK $K = 1.5 \text{ m/s}^2$
Bourání	Hodnota vibračních emisí $a_{h,CHeg} = 9.5 \text{ m/s}^2$
	UKolísáníK $K = 1.5 \text{ m/s}^2$

Deklarovaná celková hodnota vibrací a deklarovaná úroveň vytvářeného hluku byly měřeny v souladu se standardními zkušebními postupy a lze je použít při srovnání jednotlivých nářadí mezi sebou. Deklarovaná celková hodnota vibrací a deklarovaná úroveň vytvářeného hluku mohou být také použity k předběžnému stanovení doby práce s nářadím.



**VAROVÁNÍ:** Vibrace a hluchnost při aktuálním použití elektrického nářadí se od deklarovanych hodnot mohou lišit v závislosti na způsobu, jakým je nářadí použito, zejména pak na typu zpracovávaného obrobku podle následujících příkladů a na dalších způsobech, jakými je nářadí používáno:

Jak je nářadí používáno a jaké materiály budou řezány nebo vrtány.

Nářadí musí být v dobrém stavu a musí být prováděna jeho řádná údržba.

S nářadím musí být používáno správné příslušenství, a toto příslušenství musí být ostré a v dobrém stavu. Pevnost uchopení rukojetí a zda je použito jakékoliv příslušenství snižující úroveň vibrací a hluku.

Toto nářadí může být použito pouze pro určené účely a podle těchto pokynů.

**Není-li toto nářadí používáno odpovídajícím způsobem, může způsobit syndrom nemoci způsobené působením vibrací na ruce a paže obsluhy.**



**VAROVÁNÍ:** Chcete-li být přesní, odhad doby působení vibrací v aktuálních podmínkách při použití tohoto nářadí by měl brát v úvahu také všechny části pracovního cyklu, jako jsou doby, kdy je nářadí vypnuto a kdy je v chodu ve volnoběžných otáčkách, ale ve skutečnosti neprovádí žádnou práci. Doba působení vibrací tak může být během celkové pracovní doby značně zkrácena. Pomáhá minimalizovat riziko působení vibrací a hluku.

VŽDY používejte ostré sekáče, vrtáky a nože. Provádějte údržbu tohoto nářadí podle těchto pokynů a zajistěte jeho řádné mazání (je-li to vhodné). Pokud bude nářadí používáno pravidelně, pak investu-

jte do příslušenství snižujícího úroveň vibrací a hluku. Vypracujte si svůj plán práce, abyste působení vysokých vibrací tohoto nářadí rozdělili do několika dnů.

## 4. POKYNY PRO OBSLUHU

**POZNÁMKA:** Před tím než začnete nářadí používat, přečtěte si pečlivě manuál.

### BEZPEČNÉ PRACOVNÍKY

Obrobky upnuté pomocí svorek jsou bezpečnější než ruční.

### URČENÉ POUŽITÍ

Nářadí je určeno pro vrtání a sekání do betonu, cihel a kamene. Lze jej použít pro sekání do betonu a dlaždic v různých sklonech, které potřebujete, bez použití dalšího nástroje. Je také vhodné pro vrtání bez přiklepu do dřeva, kovu, keramiky a plastů.

### POUŽÍVÁNÍ

Postup	Obrázek
Vložení vrtáku / sekáč	Viz Obr. A1
Vyjmutí vrtáku / sekáč	Viz Obr. A2
Nastavení pomocného držadla	Viz Obr. B
Nastavení hloubkového dorazu	Viz Obr. C
Kontrola stavu nabití baterie <b>POZNÁMKA:</b> Obr. D1 platí pouze pro akumulátor s indikátorem stavu nabití.	Viz Obr. D1
Nabíjení baterie <b>POZNÁMKA:</b> • Akumulátor je dodáván vybitý. Před prvním použitím musí být plně nabit. • Další informace naleznete v návodu pro model.	Viz Obr. D2
Vyjmutí nebo vložení baterie	Viz Obr. E1, E2
Ovládání směru otáčení <b>VAROVÁNÍ: Změnu směru otáčení vřetení provádějte jen když se vřetení neotáčí!</b>	Viz Obr. F1, F2
Zajistění spínače <b>Poznámka:</b> Spínač lze v poloze vypnutu (uprostřed) zablokovat.	Viz Obr. F3
Spínač zapnutí / vypnutí s regulací otáček	Viz Obr. G

Volba funkčního režimu  
Další informace naleznete v části  
VOLBA FUNKCE

**VAROVÁNÍ: Volič režimu funkcí může být přepínán pouze pokud je nářadí v klidu.**

Viz Obr. H

**VAROVÁNÍ: Při delším používání se hliníkový plášť vrtáčky zahřeje, nedotýkejte se horkých kovových povrchů holými rukama.**

Vrtání bez přiklepu (Adaptér rychloupínacího sklíčidla SDS - není součástí dodávky) \*\*\*\*

Viz Obr. I

Přiklepové vrtání

Viz Obr. J

Sekání

Viz Obr. K

Otočení násady (používejte pouze pro sekání)

**POZNÁMKA:** Ručně otočením uzamykací objímky zvolte vhodný úhel pro sekání, pak otočte voličem funkcí a zvolte symbol sekáče "⌋". Nyní můžete s tímto nářadím sekát pod požadovaným úhlem.

Viz Obr. L1

Sekání pod požadovaným úhlem násady

Viz Obr. L2

117

Ochrana proti přetížení závislá na teplotě

/

Ochrana proti úplnému vybití

/

\*\*\*\***POZNÁMKA:** Adaptér upínání sklíčidla SDS zobrazený nebo popsáný v operačním manuálu nebo obrázku není součástí dodávky WX381 WX381.X Prodává se samostatně.

### VOLBA FUNKCE

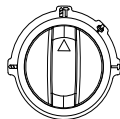

Pro vrtání s přiklepem do betonu, cihla a kamén

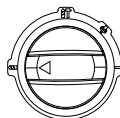

Pro vrtání do oceli, dřeva a plastů

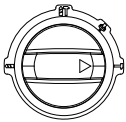

Pro sekání do betonu,  
cihel a kamene

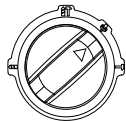

Pro otočení násady

## 7. OCHRANA ŽIVOTNÍHO PROSTŘEDÍ



Vysloužilé elektrické přístroje by neměly být vyhazovány společně s odpadem z domácnosti. Nářadí recyklujte ve sběrnách zřízených k tomuto účelu. O možnostech recyklace se informujte na místních úřadech nebo u prodejce

### PRO AKUMULÁTOROVÁ NÁŘADÍ

Rozsah okolní teploty, pro použití a skladování nářadí a akumulátoru je 0°C-45°C.

Doporučený rozsah okolní teploty pro nabíjecí systém v průběhu nabíjení je 0°C-40°C.

## 8. PROHLÁŠENÍ O SHODĚ

My,  
Positec Germany GmbH  
Postfach 32 02 16, 50796 Cologne, Germany

Jménem společnosti Positec prohlašujeme, že výrobek  
Popis **20V akumulátorové bezkartáčové rotační kladivo**  
Typ **WX381 WX381.X(3- označení stroje, zástupce Kladivo)**  
Funkce **Příklepové vrtání různých materiálů**

Splňuje následující směrnice:

**2006/42/EC**  
**2011/65/EU&(EU)2015/863**  
**2014/30/EU**

Splňované normy

**EN IEC 55014-1, EN IEC 55014-2, EN 62841-1, EN IEC 62841-2-6**

Osoba oprávněná uspořádat technický soubor:

**Jméno Marcel Filz**  
**Adresa Positec Germany GmbH**  
**Postfach 32 02 16, 50796 Cologne, Germany**

2023/02/09

Allen Ding  
Zástupce vrchní konstrukční kanceláře,  
Testování & Certifikace  
Positec Technology (China) Co., Ltd  
18, Dongwang Road, Suzhou Industrial  
Park, Jiangsu 215123, P. R. China

## TIPY PRO PRÁCI S TÍMTO NÁSTROJEM

Pokud se toto elektrické nářadí přehřívá, nastavte maximální rychlost a nechte je běžet 2 - 3 minuty bez zátěže, aby se ochladil motor. Pro vrtání do betonu a zdíva vždy používejte SDS-plus karbidové vrtáky.

K vrtání kovů používejte pouze vrtáky HSS v dobrém stavu. Otvory většího průměru pokud možno vždy předvrtejte.

## 5. ŘEŠENÍ PROBLÉMŮ

### 1. DŮVODY RŮZNÉ ŽIVOTNOSTI BATERIE

V případě problémů s délkou nabíjení nebo nepoužívání baterie delší dobu se snižuje provozní doba baterie. Tomu lze zabránit opakovaným nabíjením a vybitím při používání nástroje. V náročných pracovních podmínkách, například při šroubování velkých vrtů do tvrdého dřeva, se energie baterie spotřebovává rychleji, než při méně náročných činnostech. Nenabíjejte baterii při teplotě pod 0°C a nad 30°C, protože to negativně ovlivňuje výkon.

## 6. ÚDRŽBA

Před prováděním nastavení, servisních prací nebo údržbě vyjměte z nářadí baterii.

Vaše nářadí nevyžaduje žádné dodatečné promazání nebo údržbu. Vaše nářadí neobsahuje žádné části vyžadující údržbu. Na čištění vašeho nářadí nikdy nepoužívejte vodu, chemické čisticí prostředky. Vytřete jej suchým hadrem. Nářadí skladujte na suchém místě. Větrací otvory motoru udržujte čisté. Všechny ovládací prvky pravidelně čistěte od prachu.

# OBSAH

1. BEZPEČNOSŤ VÝROBKU
2. ZOZNAM SÚČASTÍ
3. TECHNICKÉ ÚDAJE
4. NÁVOD NA POUŽITIE
5. RIEŠENIE PROBLÉMOV
6. ÚDRŽBA
7. OCHRANA ŽIVOTNÉHO PROSTREDIA
8. VYHLÁSENIE O ZHODE

## 1. BEZPEČNOSTNÉ INŠTRUKCIE BEZPEČNOSŤ VÝROBKU VŠEOBECNÉ BEZPEČNOSTNÉ UPOZORNENIA



**VAROVANIE** Prečítajte si všetky bezpečnostné varovania, pokyny, zoznamte sa s ilustráciami a technickými údajmi dodanými s týmto elektrickým náradím. Nedodržanie akýchkoľvek nižšie uvedených pokynov môže mať za následok úraz elektrickým prúdom, vznik požiaru alebo vážneho úrazu.

**Odložte si všetky varovania a inštrukcie pre budúcu potrebu.**

Výraz „elektrické ručné náradie“ vás vo varovaníach odkazuje buď na náradie na elektrický pohon (napájané z elektrickej siete) alebo na akumulátorové náradie (napájané z akumulátora).

### 1) Bezpečnosť na pracovisku

- Udržujte pracovisko čisté a dobre osvetlené.** Pracovisko plné nepotrebných predmetov alebo slabo osvetlené zvyšuje možnosť úrazu.
- Nepoužívajte elektrické ručné náradie v prostredí náchylnom na explózie, ako napríklad v prítomnosti horľavých tekutín, plynov alebo prachu.** Elektrické ručné náradie vytvára iskry, ktoré môžu vznietiť prach alebo výpary.
- Udržujte deti a prizerajúcich sa v dostatočnej vzdialenosti pri práci s elektrickým ručným náradím.** Strata pozornosti môže viesť k strate kontroly nad náradím.

### 2) Bezpečnosť pri práci s elektrinou

- Prípojky elektrického ručného náradia musia byť zhodné so zástrčkami.** Nemodifikujte prípojku žiadnym spôsobom. Nepoužívajte spolu s uzemneným ručným náradím žiadne adaptérové

prípojky, ktoré neumožňujú ochranu uzemnením. Pôvodné prípojky a k nim prislúchajúce zástrčky znižujú riziko úrazu elektrickým prúdom.

- Vyhýbajte sa kontaktu s uzemnenými povrchmi, ako napríklad rúrkami, radiátormi, sporákmi a chladničkami.** Keď je vaše telo spojené s uzemneným predmetom alebo stojí na uzemnenom území, je zvýšené riziko elektrického šoku.
- Nevystavujte ručné náradie dažďu alebo vlhkým podmienkam.** Keď sa voda dostane pod povrch elektrického ručného náradia, je zvýšené riziko elektrického šoku.
- Nezaobchádzajte s káblom prípojky necitlivo. Nikdy si neprítahujte elektrické ručné náradie k sebe pomocou kábla, neťahajte ho za sebou pomocou kábla a nevytrhávajte kábel zo zástrčky aby ste ručné náradie vypli. Nevystavujte kábel vysokým teplotám, oleju, ostrým hranám alebo pohyblivým časťami.** Poškodené alebo zamotané káble môžu viesť k zvýšenému riziku elektrického šoku.
- Pri práci s ručným náradím v exteriéri použite predžovací kábel vhodný na použitie v exteriéri.** Použitím kábla vhodného na použitie v exteriéri redukuje riziko vzniku elektrického šoku.
- Pokiaľ je práca s ručným náradím vo vlhkých podmienkach nevyhnutná, použite napájanie chránené ističom typu prúdový chránič (RCD).** Použitie RCD ističa redukuje riziko vzniku elektrického šoku.

### 3) Osobná bezpečnosť

- Buďte sústredení, sledujte, čo robíte, a pri práci s ručným náradím sa riadte zdravým rozumom. Nepoužívajte ručné náradie, keď ste unavení alebo pod vplyvom omamných látok, alkoholu alebo liekov.** Moment nepozornosti pri práci s ručným náradím môže viesť k vážnemu osobnému zraneniu.
- Použite osobné ochranné pomôcky. Vždy noste ochranu očí.** Ochranné pomôcky, ako napríklad protiprachová maska, topánky s protišmykovou podrážkou alebo chrániče sluchu použité v príslušných podmienkach pomáhajú redukovat' vážne osobné zranenia.
- Predídte neúmyselnému zapnutiu. Uistite sa, že prepínač je vo vypnutej pozícii, pred tým, než zapojíte náradie do elektriny a/alebo k akumulátoru, pri zdvihnutí alebo nosení náradia.** Nosenie náradia s prstom na prepínači alebo aktívneho náradia, ktoré je zapnuté, zvyšuje možnosť úrazu.
- Odstráňte akékoľvek nastavovacie kľúče alebo kľúče na matice a skrutky pred tým, než zapnete ručné náradie.** Nastavovací alebo iný kľúč ponechaný pripevnený na rotujúcej časti ručného náradia môže spôsobiť osobný úraz.
- Neprečunujte sa. Udržujte si stabilitu a pevnú**

### zem pod nohami za každých podmienok.

Umožňuje vám to lepšiu kontrolu na ručných náradí v neočakávaných situáciách.

- f) **Oblečte sa náležite. Nenoste voľné oblečenie alebo šperky. Svoje vlasy a voľné oblečenie držte mimo dosahu pohyblivých častí.** Voľné oblečenie, šperky alebo dlhé vlasy sa môžu do pohyblivých častí zachytiť.
- g) **Pokiaľ sú zariadenia nastavené na spojenie so zariadeniami na zachytávanie a extrakciu prachu, uistite sa, že sú náležite využitá a pripojené.** Použitím zberača prachu redukuje riziká spojené s prachom.
- h) **Nedovoľte, aby ste vďaka skúsenostiam získaným častým používaním elektrického náradia prestali dodržiavať základy bezpečného použitia.** Neopatrný úkon môže spôsobiť vážny úraz v priebehu zlomku sekundy.
- 4) **Použitie a údržba ručného náradia**
  - a) **Nepreťažujte ručné náradie. Použite správne ručné náradie na danú činnosť.** Správne ručné náradie spraví prácu lepšie a v medziach, na ktoré bolo navrhnuté.
  - b) **Nepoužívajte ručné náradie, pokiaľ sa prepínač neprepína medzi zapnutím a vypnutím.** Akékoľvek ručné náradie, ktoré nie je kontrolovateľné prepínačom, je nebezpečné a musí byť opravené.
  - c) **Pred akýmkoľvek nastavovaním, výmenou násad alebo uskladnením elektrického náradia vyťahnite sieťovú zástrčku zo zásuvky alebo, ak to bude možné, vyťahnite akumulátor.** Takéto preventívne bezpečnostné opatrenia redukovú riziko náhodného zapnutia ručného náradia.
  - d) **Keď ručné náradie nepoužívate, skladujte ho mimo dosahu detí a nedovoľte osobám, ktoré nemajú skúsenosti s prácou s ručným náradím alebo neboli oboznámené s týmito inštrukciami, dotýkať sa náradia.** Ručné náradie je nebezpečné v rukách netrénovanej osoby.
  - e) **Vykonávajte pravidelnú údržbu elektrického náradia a príslušenstva. Skontrolujte chybné pripojenia alebo spojenia pohyblivých častí, zlomené časti alebo iné okolnosti, ktoré by mohli ovplyvniť funkčnosť ručného náradia. Pri poškodení musí byť pred použitím najprv elektrické ručné náradie opravené.** Mnoho úrazov vzniká preto, že je elektrické ručné náradie zle udržiavané.
  - f) **Udržujte rezacie nástroje ostré a čisté.** Náležite udržiavané rezacie nástroje s ostrými rezacími hranami sú menej náchylné na „zaseknutie“ a sú ľahšie ovládateľné.
  - g) **Používajte elektrické náradie v súlade týmito pokynmi, berte pritom do úvahy pracovné podmienky a druh vykonávanej práce.** Ak sa elektrické náradie použije na iné účely, než na čo je určené, môže dochádzať k nebezpečným

situáciám.

- h) **Rukoväte a povrchy držiadiel udržiajte suché, čisté, bez mazív a tukov.** Šmyklavé rukoväte a držiadlá neumožňujú bezpečnú manipuláciu a obsluhu náradia v neočakávaných situáciách.
- 5) **Používanie a starostlivosť o batériové elektrické náradie**
  - a) **Nabíjajte iba nabíjačkou určenou výrobcom.** Nabíjačka, ktorá je vhodná na jeden typ bloku batérií, môže pri použití s iným typom batérií spôsobiť požiar.
  - b) **Elektrické náradie používajte iba s určeným typom bloku batérií.** Použitie akéhokoľvek iného typu batérií môže zvýšiť riziko zranenia a požiaru.
  - c) **Ak sa blok batérií nepoužíva, neukladajte ho do blízkosti iných kovových predmetov, ako sú sponky na papier, mince, kľúče, kince, skrutky alebo iné drobné kovové predmety, ktoré by mohli skratovať kontakty.** Skratovanie kontaktov batérie môže viesť k popáleninám alebo vzniku požiaru.
  - d) **Pri nesprávnom používaní môže z batérie vystreknúť kvapalina; vyhýbajte sa styku s ňou. Ak dôjde k styku kvapaliny s pokožkou, opláchnite zasiahnuté miesto vodou. Ak sa kvapalina dostane do očí, ihneď vyhľadajte lekársku pomoc.** Kvapalina, ktorá unikla z batérie, môže spôsobiť podráždenie a poleptanie.
  - e) **Akumulátor alebo náradie, ktoré je poškodené alebo upravené, nepoužívajte.** Poškodené alebo upravené akumulátory môžu mať nepredvídateľné chovanie s následkom požiaru, explózie alebo s nebezpečenstvom úrazu.
  - f) **Akumulátor alebo náradie nevyhadzujte do ohňa alebo ho nevystavujte nadmerným teplotám.** Pri vhození do ohňa alebo vystavení teploty nad 130 °C môže dôjsť k explózií.
  - g) **Dodržiavajte všetky pokyny pre nabíjanie a akumulátor alebo náradie nenabíjajte mimo teplotný rozsah špecifikovaný v tomto návode.** Nesprávne nabíjanie alebo nabíjanie pri teplotách mimo špecifikovaný rozsah môže poškodiť akumulátor a zvýšiť riziko požiaru.
- 6) **Servis**
  - a) **Servisné práce na náradí nechajte vykonať kvalifikovaných pracovníkov s použitím originálnych náhradných dielov.** Výsledkom bude trvalá bezpečnosť pri práci s elektrickým náradím.
  - b) **Poškodené akumulátory nikdy neopravujte.** Servis akumulátorov by mal byť prevedený iba výrobcom alebo autorizovaným servisným zástupcom.

## BEZPEČNOSTNÉ POKYNY PRE KLADIVÁ



- 1) Bezpečnostné pokyny týkajúce sa všetkých operácií**
1. **Používajte chrániče sluchu.** Vystavenie sa hluku môže spôsobiť stratu sluchu.
  2. **Používajte prídavné rukoväti, dodané s náradím.** Ak stratíte nad náradím kontrolu, môže dôjsť k zraneniu osôb.
  3. **Pri vykonávaní takej práce, pri ktorej by mohol nástroj natrafiť na skryté elektrické vedenia alebo zasiahnuť samotnú prívodnú šnúru náradia, držte náradie len za izolované plochy rukovätí.** Kontakt s elektrickým vedením, ktoré je pod napätím, môže dostať pod napätie aj kovové súčiastky náradia a spôsobiť zásah elektrickým prúdom.
- 2) Bezpečnostné pokyny pri používaní dlhých vrtákov s rotačnými vrtacími kladivami**
- a) **Vrtať vždy začinite pri nízkych otáčkach a s hrotom vrtáka v kontakte s obrobkom.** Ak bude môcť vrták rotovať voľne bez kontaktu, môže sa pri vyšších otáčkach ohnúť, čo môže viesť k zraneniu osôb.
  - b) **Vyvíjajte tlak s vrtákom len v priamom smere a nevyvíjajte príliš veľký tlak.** Vrtáky sa môžu ohnúť, čo môže spôsobiť zlomenie alebo stratu kontroly s následkom zranenia osôb.







## BEZPEČNOSTNÉ VAROVANIA TÝKAJÚCE SA BATÉRIÍ

- a) **Nepokúšajte sa demontovať, rozoberať alebo rozrezávať batérie alebo jej články.**
- b) **Batérie neskratujte. Neukladajte batérie náhodne v škatuliach alebo v zásuvkách, kde by mohli dôjsť k ich vzájomnému skratovaniu alebo k skratovaniu spôsobenému inými predmetmi.** Ak sa batéria nepoužíva, udržujte ju v bezpečnej vzdialenosti od sponiek na papieri, minci, kľúčov, klincoch, skrutiek alebo iných malých kovových predmetov, ktoré môžu spôsobiť prepojenie kontaktov batérie. Skratovanie kontaktov batérie môže spôsobiť popálenie alebo požiar.
- c) **Nevystavujte batériu pôsobeniu tepla alebo ohňa. Vyvarujte sa skladovania batérií na otvorenom slnku.**
- d) **Nevystavujte batériu mechanickým rázom.**
- e) **Ak dôjde k úniku kvapaliny z batérie, zabráňte tomu, aby sa táto kvapalina dostala do kontaktu s pokožkou alebo aby zasiahla oči. Ak dôjde k takému kontaktu, zasiahnuté miesto umyte značným množstvom vody a vyhľadajte lekárske ošetrovanie.**
- f) **Udržujte batérie čisté a suché.**
- g) **Ak sú svorky batérie znečistené, utrite ich čistou a suchou handričkou.**
- h) **Batéria musí byť pred použitím nabitá. Vždy**





postupujte podľa uvedených pokynov a používajte správny postup nabíjania.

- i) **Nenechávajte batériu nabíjať, ak nebude batéria použitá.**
- j) **Po dlhodobom uložení budete možno musieť vykonať niekoľko cyklov nabíjania a vybíjania, aby batéria dosiahla svoj maximálny výkon.**
- k) **Vykonávajte nabíjanie iba v nabíjačke, ktorá je špecifikovaná spoločnosťou Worx. Nepoužívajte inú nabíjačku, než je nabíjačka špeciálne dodaná na použitie s týmto zariadením**
- l) **Nepoužívajte žiadnu batériu, ktorá nie je určená na použitie s týmto zariadením.**
- m) **Ukladajte batérie mimo dosahu detí.**
- n) **Uschovajte originálnu dokumentáciu k tomuto výrobku na budúce odkazy.**
- o) **Ak sa zariadenie nepoužíva, vyberte z neho batériu.**
- p) **Vykonávajte riadnu likvidáciu batérie.**
- q) **V zariadení nekombinujte batérové články rôzneho dátumu výroby, kapacity, veľkosti alebo typu.**
- r) **Batériu uchovávajte ďalej od mikrovlnných rúr a zariadení pod vysokým tlakom.**

## SYMBOLY

	Kvôli zníženiu rizika poranenia je potrebné, aby si používateľ najprv prečítal návod.
	Výstraha
	Používajte chrániče sluchu
	Používajte ochranu očí
	Používajte protiprachovú masku
	Ak sa s ním nezaobchádza správne, batéria sa môže dostať do vodného cyklu a môže spôsobiť poškodenie ekosystému. Použité batérie nevyhadzujte do netriedeného komunálneho odpadu.
	Nevystavujte ohňu

 Li-ion 	Lítium-iónová batéria, ktorá bola označená symbolmi spojenými so "separovaným zberom" všetkých batérií a batérií. Potom sa recykluje alebo odstráni, aby sa znížil vplyv na životné prostredie. Akumulátory môžu byť škodlivé pre životné prostredie a ľudské zdravie, pretože obsahujú škodlivé látky.
	Elektrické výrobky sa nesmú likvidovať spolu s domácim odpadom. Recyklujte v zberných miestach na tento účel zriadených. O možnosti recyklácie sa informujte na miestnych úradoch alebo u predajcu.
	Noste ochranné rukavice
	Drevo
	Kov
	Betón
	Plast
	Murivo
	Vysoký počet obrátok
	Malý počet obrátok
	Držiak nástrojov

	Pred výmenou príslušenstva zaistíte, aby bola z náradia vybratá batéria.
	Vŕtanie bez príklepu
	Vŕtanie s príklepom
	Sekanie
	Otočenie násady

## 2. ZOZNAM SÚČASTÍ

1. OCHRANNÝ KRYT PROTI PRACHU
2. ZAIŠŤOVACIA MANŽETA NA DRŽIAKU NÁSTROJA
3. OTOČNÝ VOLIČ FUNKCIÍ
4. VOLIČ SPÄTNÉHO OTÁČANIA A OTÁČANIA VPRED
5. SPÍNAČ ZAPNUTIA / VYPNUTIA S REGULÁCIOU OTÁČOK
6. ZASTAVOVAČ HLĚBKY
7. UVOLŇOVACIE TLAČIDLO BATÉRIOVÉHO MODULU\*
8. BATÉRIOVÝ MODUL\*
9. PRÍDAVNÁ RUKOVÄŤ

\* Nie všetko zobrazené alebo popísané príslušenstvo je súčasťou štandardnej dodávky.

## 3. TECHNICKÉ ÚDAJE

Typ WX381 WX381.X (3 – označenie zariadenia, zástupca Kladivo)

		<b>WX381 WX381.X***</b>
Menovité napätie	20 V $\equiv$ Max**	
Otáčky na voľnobeh	0-1350/min	
Menovitá nárazová energia	0-4700bpm	
Typ skľučovadla	2 J	
Max. vrtací výkon	Oceľ	13mm
	Drevo	28mm
	Betón	22mm
Hmotnosť stroja (Holé náradie)	2.1kg	

\*\* Napätie merané bez prevádzkového zaťaženia. Počiatkové nabitie batérie dosahuje maximálne 20 Voltov. Nominálne napätie je 18 Voltov.

\*\*\* X = 1-999, A-Z, M1-M9 sú len pre rôznych zákazníkov, medzi týmito modelmi nie sú žiadne zmeny týkajúce sa bezpečnosti.

## ODPORÚČANÉ BATÉRIE A NABÍJAČKY

Kategória	Modelmi	Kapacita
20V Batériový	WA3014	4.0Ah
20V Nabíjačka	WA3880	2.0A

Odporúčame, aby ste si kupovali príslušenstvo z obchodu, kde sa nástroje predávajú. Ďalšie podrobnosti nájdete v balíku príslušenstva. Personál obchodu vám môže pomôcť a poradiť vám.

## INFORMÁCIE O HLUKU

Nameraný akustický tlak:	$L_{pA} = 87 \text{ dB(A)}$
Nameraný akustický výkon:	$L_{wA} = 98 \text{ dB(A)}$
$K_{pA}$ & $K_{wA}$	3.0 dB(A)

**Používajte ochranu sluchu**

## INFORMÁCIE O VIBRÁCIÁCH

Výsledné celkové hodnoty pre vibrácie (suma pre trojsový vektor) stanovené podľa normy EN 62841:

Príkloповé vrtanie do betónu	Hodnota emisie vibrácií $a_{h,HD} = 12.5 \text{ m/s}^2$
	Neurčitost' K = 1.5 $\text{m/s}^2$
Sekanie	Hodnota emisie vibrácií $a_{h,CHEq} = 9.5 \text{ m/s}^2$
	Neurčitost' K = 1.5 $\text{m/s}^2$

Deklarovaná celková hodnota vibrácií a deklarovaná úroveň vytváraného hluku boli merané v súlade so štandardnými skúšobnými postupmi a môžete ich použiť na vzájomné porovnanie jednotlivých náradí. Deklarovaná celková hodnota vibrácií a deklarovaná úroveň vytváraného hluku môžu byť tiež použité na predbežné stanovenie doby práce s náradím.



**VAROVANIE:** Vibrácie a hlučnosť pri aktuálnom použití elektrického náradia sa od deklarovanych môžu líšiť v závislosti od spôsobu, akým je náradie používané, a hlavne od typu spracovávaného obrobku podľa nasledujúcich príkladov a ďalších spôsobov, akými je náradie používané:

Ako sa náradie používa a aké materiály sa budú rezat' alebo vrtat'.

Náradie musí byť v dobrom stave a musí byť vykonávaná jeho riadna údržba.

S náradím sa musí používať správne príslušenstvo, a toto príslušenstvo musí byť ostré a v dobrom stave. Pevnosť uchopenia rukoväti a či je použité akékoľvek príslušenstvo znižujúce úroveň vibrácií a hluku.

Toto náradie môže byť použité iba na určené účely a podľa týchto pokynov.

**Ak sa toto náradie nepoužíva zodpovedajúcim spôsobom, môže spôsobiť syndróm choroby spôsobenej pôsobením vibrácií na ruky a paže obsluhy.**



**VAROVANIE:** Ak chcete byť presní, odhad času pôsobenia vibrácií v aktuálnych podmienkach pri použití tohto náradia by mal brať do úvahy taktiež všetky časti pracovného cyklu, ako sú časy, kedy je náradie vypnuté a kedy je v chode vo voľnoběžných otáčkach, ale v skutočnosti nevykonáva žiadnu prácu. Čas pôsobenia vibrácií tak môže byť v rámci celkového pracovného času značne skrátený.

Pomáha minimalizovať riziko pôsobenia vibrácií a hluku.

VŽDY používajte ostré sekáče, vrtáky a nože. Vykonávajte údržbu tohto náradia podľa týchto pokynov a zaistite jeho riadne mazanie (ak je to vhodné).

Ak bude náradie používané pravidelne, potom investujte do príslušenstva znižujúceho úroveň vibrácií a hluku.

Vypracujte si svoj plán práce, aby ste pôsobenie

vysokých vibrácií tohto náradia rozdelili do niekoľkých dní.

## 4. POKYNY NA OBSLUHU

 **POZNÁMKA:** Pred tým, ako náradie použijete, prečítajte si návod na použitie.

### BEZPEČNÉ PRACOVISKO



Obrobky upnuté pomocou svoriek sú bezpečnejšie ako ručné.

### ÚČEL POUŽITIA

Náradie je určené na vrtanie a sekanie do betónu, tehly a kameňa. Môže sa použiť na sekanie do betónu a dlaždíc v rôznych sklonoch, ktoré potrebujete, bez použitia ďalšieho nástroja. Je tiež vhodné na vrtanie bez príklepu do dreva, kovu, keramiky a plastov.

### OBSLUHA

VYKONÁVANÝ ÚKON	Obrázok
Vkladanie vrtákov / sekáč	Pozri Obr. A1
Vyberanie vrtákov / sekáč	Pozri Obr. A2
Prispôsobenie pomocnej rúčky	Pozri Obr. B
Nastavenie hĺbkového dorazu	Pozri Obr. C
Kontrola stavu nabitia batérie <b>POZNÁMKA:</b> Obr. D1 platí len pre akumulátor s indikátorom stavu nabitia.	Pozri Obr. D1
Vybratie alebo vloženie batérie <b>POZNÁMKA:</b> • Akumulátor je dodávaný vybitý. Pred prvým použitím musí byť úplne nabitý. • Podrobné údaje nájdete v príručke k nabíjačke.	Pozri Obr. D2, D3
Vybratie alebo vloženie batérie	Pozri Obr. E1, E2
<b>OVLÁDANIE SMERU OTÁČANIA</b>  <b>VAROVANIE: Smer otáčanie nikdy nemeňte, pokiaľ sa motor otáča, počkajte, kým sa stroj zastaví.</b>	Pozri Obr. F1, F2
Zámok spínača <b>POZNÁMKA:</b> Spínač je možné vo vypnutej polohe (uprostred) zablokovať.	Pozri Obr. F3

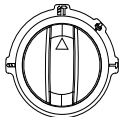
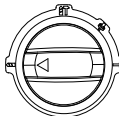
Spínač zapnutia / vypnutia s reguláciou otáčok	Pozri Obr. G
Voľba funkčného režimu Ďalšie informácie nájdete v časti VOLBA FUNKCIE	Pozri Obr. H
 <b>VAROVANIE: Volič režimu funkcií sa môže prepínať iba vtedy, keď je náradie vypnuté.</b>	
 <b>VAROVANIE: Pri dlhšom používaní sa hliníkový kryt náradia môže silne zahriať, nedotýkajte sa ho</b>	
Vrtanie bez príklepu (Adaptér skľučovadla SDS bez kľúča - nie je súčasťou dodávky) ****	Pozri Obr. I
Vrtanie s príklepom	Pozri Obr. J
Sekanie	Pozri Obr. K
Otočenie násady (používajte iba na sekanie) <b>POZNÁMKA:</b> Ručne otáčaním uzamykacej objímky zvolte vhodný uhol pre sekanie, potom otočte volič funkcie a zvolte symbol sekáč "T". Teraz môžete s týmto náradím sekať pod požadovaným uhlom.	Pozri Obr. L1
Sekanie pod požadovaným uhlom násady	Pozri Obr. L2
Ochrana proti tepelnému preťaženiu	/
Ochrana proti prílišnému vybíjaniu	/
<b>****POZNÁMKA:</b> Adaptér skľučovadla SDS, zobrazený alebo popísaný v operačnom stole alebo obrázku, nie je súčasťou dodávky WX381 WX381.X Predáva sa samostatne.	
<b>VOĽBA FUNKCIE</b>	
	Na vrtanie s príklepom do betónu, tehla a kameň
	Na vrtanie do ocele, dreva a plastov

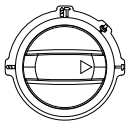

Na sekanie do betónu,  
tehly a kameňa

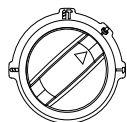

Pre otočenie násady

## 7. OCHRANA ŽIVOTNÉHO PROSTREDIA



Elektrické výrobky sa nesmú likvidovať spolu s domácim odpadom. Recyklujte v zberných miestach na tento účel zriadených. O možnosti recyklácie sa informujte o miestnych úradoch alebo u predajcu.

### PRE AKUMULÁTOROVÉ NÁRADIE

Rozsah okolitej teploty, na použitie a skladovanie náradia a akumulátora je 0°C-45°C. Odporúčaný rozsah okolitej teploty pre nabíjací systém v priebehu nabíjania je 0°C-40°C.

## 8. VYHLÁSENIE O ZHODE

My,  
Positec Germany GmbH  
Postfach 32 02 16, 50796 Cologne, Germany

V mene spoločnosti Positec vyhlasujeme, že produkt  
Popis **20 V akumulátorové rotačné kladivo s bezuhlíkovým motorom**  
Typ **WX381 WX381.X (3 – označenie zariadenia, zástupca Kladivo)**  
Funkcia **Príklepové vrtanie do rôznych materiálov**

Zodpovedá nasledujúcim smerniciam:  
**2006/42/EC**  
**2011/65/EU&(EU)2015/863**  
**2014/30/EU**

Spĺňa posudzované normy  
**EN IEC 55014-1, EN IEC 55014-2, EN 62841-1, EN IEC 62841-2-6**

Osoba zodpovedajúca za technickú dokumentáciu,  
**Meno Marcel Filz**  
**Adresa Positec Germany GmbH**  
**Postfach 32 02 16, 50796 Cologne, Germany**

2023/02/09  
Allen Ding  
Zástupca vrchnej konštruktívnej kancelárie,  
Testovanie & Certifikácia  
Positec Technology (China) Co., Ltd  
18, Dongwang Road, Suzhou Industrial  
Park, Jiangsu 215123, P. R. China



## TIPY NA POUŽÍVANIE VRTAČKY

Ak sa vaše elektrické náradie prehrieva, otáčky nastavte na maximum a nechajte v chode bez zaťaženia 2 – 3 minúty, aby sa ochladil motor. Na vrtanie do betónu a muriva by sa vždy mali používať vrtáky SDS-plus s platničkami z karbidu volfrámu. Pri vrtaní do kovu používajte iba vrtáky HSS v dobrom stave. Tam, kde je to možné, pred vrtaním diery s veľkým priemerom používajte vodiaci otvor.

## 5. RIEŠENIE PROBLÉMOV

### 1. DŮVODY PRE INÉ PRACOVNÉ ČASY BATÉRIOVÝCH MODULOV

Problémy s časom nabíjania batériového modulu, ktorý sa nepoužíva dlhšie, môžu spôsobiť zníženie pracovného času batériového modulu. Tieto problémy sa môžu odstrániť po niekoľkých cykloch nabitia a vybitia pri nabíjaní a používaní nástroja. Pri náročných pracovných podmienkach, ako napríklad veľké skrutki do tvrdého dreva, sa batériový modul vybijie rýchlejšie ako pri ľahších pracovných podmienkach. Batériový modul znovu nenabíjajte pri teplote pod 0°C a nad 30°C, pretože to bude mať vplyv na výkon.

## 6. ÚDRŽBA

Pred vykonaním akéhokoľvek nastavovania, opráv a údržby odpojte vrtáčku od siete. Vaše náradie si nevyžaduje žiadne dodatočné mazanie ani údržbu. Vaše náradie si nevyžaduje žiadny servisný zásah. Svoje náradie nikdy nečistite vodou alebo chemickými čistiacimi prostriedkami. Vytrite ho suchou handrou. Náradie ukladajte na suchom mieste. Vetracie otvory motora udržiavajte čisté. Ovládacie prvky zbavujte prachu. Cez vetracie štrbiny občas možno vidieť iskrenie komutátora. Je to normálny stav a nepoškodzuje to vaše náradie.

**20 V akumulátorové rotačné kladivo s bezuhlíkovým motorom**

**SK**

# KAZALO VSEBINE

1. VARNOST IZDELKA
2. SESTAVNI DELI
3. TEHNIČNI PODATKI
4. NAVODILA ZA UPORABO
5. REŠEVANJE TEŽAV
6. VZDRŽEVANJE
7. VAROVANJE OKOLJA
8. IZJAVA O SKLADNOSTI

## 1. VARNOSTNA NAVODILA VARNOST IZDELKA SPLOŠNA VARNOSTNA OPOZORILA



**OPOZORILO** Pred uporabo orodja, pazorno preberite vsa varnostna opozorila, navodila, preglejte ilustracije ter preverite tehnične podatke orodja. Neupoštevanje opozoril in navodil lahko privede do električnega udara in/ali resnih poškodb.

Vsa opozorila in napolila shranite, ker jih boste v prihodnje še potrebovali.

Pojem „električno orodje“, ki se pojavlja v nadaljnjem besedilu, se nanaša na električna orodja z električnim pogonom (z električnim kablom) in na akumulatorska električna orodja (brez električnega kabla).

### 1) Varnost na delovnem mestu

- a) Delovno področje naj bo vedno čisto in dobro osvetljeno.** Nered in neosvetljena delovna področja lahko povzročijo nezgode.
  - b) Ne uporabljajte električnega orodja v okolju, kjer lahko pride do eksplozij oziroma tam, kjer se nahajajo vnetljive tekočine, plini ali prah.** Električna orodja povzročajo iskenje, zaradi katerega se lahko prah ali para vnameta.
  - c) Prosimo, da med uporabo električnega orodja ne dovolite otrokom ali drugim osebam, da bi se vam približali.** Odvratanje Vaše pozornosti drugam lahko povzroči izgubo kontrole nad napravo.
- 2) Električna varnost**
    - a) Priključni vtičnik električnega orodja se mora prilegati vtičnici. Spreminjanje vtičnika na kakršenkoli način ni dovoljeno.** Pri ozemljenih električnih orodjih ne uporabljajte vtičacev z adapterji. Nespremenjeni vtičniki in ustrezne vtičnice zmanjšujejo tveganje električnega udara.
    - b) Zogibajte se telesnemu stiku z ozemljenimi**

površinami kot so na primer cevi, grelci, štedilniki in hladilniki. Tveganje električnega udara je večje, če je Vaše telo ozemljeno.

- c) Prosimo, da napravo zavarujete pred dežjem ali vlago.** Vdor vode v električno orodje povečuje tveganje električnega udara.
  - d) Ne uporabljajte kabla za nošenje ali obešanje električnega orodja in ne vlecite za kabel, če želite vtičnik izvleči iz vtičnice. Kabel zavarujte pred vročino, oljem, ostrimi robovi ali premikajočimi se deli naprave.** Poškodovani ali zapleteni kabli povečujejo tveganje električnega udara.
  - e) Kadar uporabljate električno orodje zunaj, uporabljajte samo kabelske podaljške, ki so primerni za delo na prostem.** Uporaba kabelskega podaljška, ki je primeren za delo na prostem, zmanjšuje tveganje električnega udara.
  - f) Če je uporaba električnega orodja v vlažnem okolju neizogibna, uporabljajte stikalo za zaščito pred kvarnim tokom.** Uporaba zaščitnega stikala zmanjšuje tveganje električnega udara.
- 3) Osebna varnost**
    - a) Bodite pozorni, pazite kaj delate ter se dela z električnim orodjem lotite z razumom. Ne uporabljajte električnega orodja, če ste utrujeni oziroma če ste pod vplivom mamil, alkohola ali zdravil.** Trenutek nepazljivosti med uporabo električnega orodja je lahko vzrok za resne telesne poškodbe.
    - b) Uporabljajte osebno zaščitno opremo in vedno nosite zaščitna očala.** Nošenje osebne zaščitne opreme, na primer maske proti prahu, ndrsečih zaščitnih čevljev, varnostne čelade ali zaščitnih glušnikov, kar je odvisno od vrste in načina uporabe električnega orodja, zmanjšuje tveganje telesnih poškodb.
    - c) Zogibajte se nenamernemu zagonu. Pred priključitvijo električnega orodja na električno omrežje in/ali na akumulator in pred dviganjem ali nošenjem se prepričajte, če je električno orodje izklopljeno.** Prenašanje naprave s prstom na stikalo ali priključitev vklopljenega električnega orodja na električno omrežje je lahko vzrok za nezgodo.
    - d) Pred vkapljanjem električnega orodja odstranite nastavitvena orodja ali izvijače.** Orodje ali ključ, ki se nahaja v vrtečem se delu naprave, lahko povzroči telesne poškodbe.
    - e) Izogibajte se nenormalni telesni drži. Poskrbite za trdno stojišče in za stalno ravnotežje.** Tako boste v nepričakovanih situacijah električno orodje lahko bolje nadzorovali.
    - f) Nosite primerna oblačila. Ne nosite ohlapnih oblačil in nakita. Poskrbite, da se med delovanjem električnega orodja vaši lasje, oblačila in rokavice, ne bodo ujeli med premikajoče se dele.** Premikajoči se deli orodja

lahko zagrabijo ohlapno oblačilo, dolge lase ali nakit.

- g) **Če ima električno orodje predvideno namestitvev enot za odsesavanje prahu ali zbiranje delcev, poskrbite, da bodo te tudi pravilno nameščene in uporabljene.** Če uporabljate enoto za zbiranje delcev, obstaja manjša nevarnost nesreč zaradi prahu.
- h) **Upoštevajte, da boste s pogosto uporabo orodja, za njim postali zelo domači, zaradi česar bi lahko ravnali ravnodušno, ter spregledali varnostna pravila za uporabo orodja.** Nepremišljeno ravnanje lahko že v trenutku nepazljivosti, povzroči resne poškodbe.
- 4) **Skrbna uporaba in ravnanje z električnimi orodji**
  - a) **Ne preobremenjujte naprave. Pri delu uporabljajte električna orodja, ki so za to delo namenjena.** Z ustreznim električnim orodjem boste v navedenem zmogljivostnem področju delali bolje in varneje.
  - b) **Ne uporabljajte električnega orodja s pokvarjenim stikalom.** Električno orodje, ki se ne da več vklopiti ali izklopiti, je nevarno in ga je potrebno popraviti.
  - c) **Pred vsakršnimi prilagoditvami, nastavitvami, menjavanjem priključkov ali shranjevanjem, morate električno orodje izklopiti iz napajanja ali iz njega odstraniti akumulator.** Ta previdnostni ukrep preprečuje nenameren zagon električnega orodja.
  - d) **Električna orodja, ki jih ne uporabljate, shranjujte izven dosega otrok.** Osebam, ki naprave ne poznajo ali niso prebrale teh navodil za uporabo, naprave ne dovolite uporabljati. Električna orodja so nevarna, če jih uporabljajo neizkušene osebe.
  - e) **Električna orodja in pripomočke redno vzdržujte.** Nadzirajte brezhibno delovanje premičnih delov orodja, ki se ne smejo zatikati. Če so ti deli zlomljeni ali poškodovani do te mere, da ovirajo delovanje električnega orodja, jih je potrebno pred uporabo orodja popraviti. Slabo vzdrževana električna orodja so vzrok za mnoge nezgode.
  - f) **Rezalna orodja vzdržujte tako, da bodo vedno ostra in čista.** Skrbno negovana rezalna orodja z ostrimi robovi se manj zatikajo in so lažje vodljiva.
  - g) **Električna orodja, pribor, vsadna orodja in podobno uporabljajte ustrezno tem navodilom.** Pri tem upoštevajte delovne pogoje in dejavnost, ki jo boste opravljali. Uporaba električnih orodij v namene, ki so drugačni od predpisanih, lahko privede do nevarnih situacij.
  - h) **Poskrbite, da bodo ročaji in ostale prijemalne površine, vedno suhi, čisti in brez ostankov olj ali masti.** Če pride do nepredvidenih situacij, vam spolzki ročaji in prijemalne površine ne zagotavljajo varnega rokovanja in nadzora nad orodjem.

## 5) Skrbno ravnanje in uporaba akumulatorskih orodij

- a) **Akumulatorske baterije polnite samo v polnilnikih, ki jih priporoča proizvajalec.** Polnilnik, ki je namenjen določeni vrsti akumulatorskih baterij, se lahko vname, če ga boste uporabljali skupaj z drugačnimi akumulatorskimi baterijami.
- b) **V električnih orodjih uporabljajte le akumulatorske M baterije, ki so zanje predvidene.** Uporaba drugih akumulatorskih baterij lahko povzroči telesne poškodbe ali požar.
- c) **Akumulatorska baterija, katere ne uporabljate, ne sme priti v stik s pisarniškiimi sponkami, kovanci, zebliji, vijaki in drugimi manjšimi kovinskimi predmeti, ki bi lahko povzročili premostitev kontaktov.** Kratek stik med akumulatorskimi kontakti lahko ima za posledico opekline ali požar.
- d) **V primeru napačne uporabe lahko iz akumulatorske baterije izteče tekočina. Izgubajte se kontaktu z njo. Pri naključnem kontaktu s kožo spirajte z vodo.** Če pride tekočina v oko, dodatno poiščite tudi zdravniško pomoč. Iztekajoča akumulatorska tekočina lahko povzroči draženje kože ali opekline.
- e) **Ne uporabljajte poškodovanih ali prilagojenih akumulatorskih baterij oz. orodij.** Poškodovane ali prilagojene akumulatorske baterije ali prilagojene akumulatorske baterije se lahko nepredvidljivo obnašajo, kar lahko povzroči požar, eksplozijo ali tveganje za poškodbe.
- f) **Akumulatorske baterije ali orodja ne izpostavljajte ognju previsoki temperaturi. Izpostavljenost ognju ali previsoki temperaturi.** Izpostavljenost ognju ali vročini nad 130°C lahko povzroči eksplozijo.
- g) **Upoštevajte navodila za polnjenje in ne polnite akumulatorske baterije ali orodja pri temperaturi, ki je izven območja, navedenega v navodilih.** Če orodje polnite na nepravilen način ali pri temperaturah, ki so izven določenega območja, lahko pride do poškodb akumulatorske baterije, kar poveča tveganje za požar.
- 6) **Servisiranje**
  - a) **Vaše električno orodje naj popravlja le kvalificirano strokovno osebje, ki uporablja originalne nadomestne dele.** Tako bo zagotovljena predpisana varna uporaba orodja.
  - b) **Nikoli ne servisirajte poškodovanih akumulatorjev.** Poškodovane akumulatorje lahko servisira le proizvajalec ali pooblaščen servisier.

## VARNOSTNA NAVODILA ZA UDARNO KLADIVO

### 1) Varnostna navodila za vsa delovanja

- 1. **Nosite zaščito za ušesa.** Izpostavljenost hrupu

lahko povzroči okvaro sluha.

2. Če je strojčku priložen stranski ročaj, ga namestite. Izguba nadzora lahko povzroči telesne poškodbe.
  3. Kadar bi med uporabo električnega strojčka lahko z rezalnim orodjem prišli v stik z električno napeljavo, morate slednjega vedno držati za izolirane ročaje. Če z rezalnim orodjem pridete v stik z električno napeljavo pod "napetostjo", to povzroči, da postanejo "električni" tudi kovinski deli strojčka, zaradi česar uporabnik lahko doživi električni udar.
- 2) Varnostna navodila pri uporabi dolgih svedrov z vrtnalnimi kladivi
- a) Vedno začnite vrtati pri nizki hitrosti in s konico svedra v stiku z obdelovancem. Pri višjih hitrostih se lahko sveder upogne, če se prosto vrti brez stika z obdelovancem, kar povzroči telesne poškodbe.
  - b) Pritisnite samo v neposredni liniji s svedom in ne pritiskajte premočno. Svedri se lahko upognejo, kar povzroči zlom ali izgubo nadzora ter povzroči telesno poškodbo.

## VARNOSTNA OPOZORILA ZA AKUMULATOR





- a) Ne razstavljajte, odpirajte ali odstranjujte celic akumulatorja.
- b) Pazite, da ne povzročite kratkega stika med kontaktoma akumulatorja. Akumulatorjev nikoli ne shranjujte v škatli ali predalu, kjer bi lahko prišlo do kratkega stika zaradi stika kontaktov s prevodnimi predmeti. Kadar akumulator ni nameščen v orodju, ga hranite proč od drugih kovinskih predmetov, kot so sponke za papir, kovanci, ključi, žebliji, vijaki ali drugi drobni kovinski predmeti, ki bi lahko omogočili stik med kontaktoma. Če pride do stika med kontaktoma akumulatorja, to lahko povzroči požar.
- c) Akumulatorja ne izpostavljajte vročini ali ognju. Poskrbite, da ne bo izpostavljen neposredni sončni svetlobi.
- d) Akumulatorja ne izpostavljajte mehanskim udarcem.
- e) Če opazite, da akumulator pušča, pazite, da tekočina ne bo prišla v stik z očmi. Če akumulatorska tekočina vseeno pride v stik z očmi, izperite prizadeto območje z obilo vode in poiščite zdravniško pomoč.
- f) Akumulator shranjujte na čistem in suhem mestu.
- g) Če se akumulator zamaže, ga takoj očistite s čisto in suho krpo.
- h) Akumulator morate pred uporabo napolniti. Pri polnjenju akumulatorja vedno upoštevajte predpisana navodila in postopke.





- i) Če akumulatorja ne polnite, ga odstranite iz polnilca.
- j) Po daljšem obdobju skladiščenja, boste za doseg maksimalne zmogljivosti akumulatorja verjetno morali slednjega nekajkrat napolniti in izprazniti.
- k) Za polnjenje uporabljajte le polnilnike, ki jih je predpisal Worx. Nikoli ne uporabljajte polnilnikov, ki niso posebej namenjeni za polnjenje vašega akumulatorja.
- l) Nikoli ne uporabljajte polnilcev, ki niso posebej zasnovani za polnjenje vašega akumulatorja.
- m) Akumulatorje shranjujte izven dosega otrok.
- n) Za podrobnosti, si oglejte gradivo, ki je bilo priloženo akumulatorju.
- o) Če orodja ne uporabljate, iz njega odstranite akumulator.
- p) Akumulatorje odlagajte skladno s predpisi.
- q) V napravi ne uporabljajte celic različnih proizvajalcev, zmogljivosti, velikosti ali tipa.
- r) Baterije držite stran od mikrovalov in visokega tlaka.

## SIMBOLI

	Zaradi zmanjševanja nevarnosti poškodb, se temeljito seznanite z navodili za uporabo.
	Opozorilo
	Uporabljajte zaščito za ušesa
	Uporabljajte zaščito za oči.
	Nosite zaščitno masko za prah
	Če se z baterijo ne ravna pravilno, lahko pride v vodni krog in povzroči škodo ekosistemu. Izrabljenih baterij ne odvrzite kot nesortirane komunalne odpadke.
	Prepovedano sežiganje



 Li-Ion 	Litij-ionska baterija, ki je označena s simboli, povezanimi z "ločenim zbiranjem" vseh baterijskih vložkov in baterijskih vložkov. Nato se reciklira ali odstrani, da se zmanjša vpliv na okolje. Baterijski paketi so lahko škodljivi za okolje in zdravje ljudi, ker vsebujejo škodljive snovi.
	Odpadnih električnih naprav ne smete zavreči skupaj z ostalimi gospodinjskimi odpadki. Dostavite jih na mesto za ločeno zbiranje odpadkov. Glede podrobnosti, se posvetujte z lokalno službo za ravnanje z odpadki.
	Nosite zaščitne rokavice
	Les
	Kovina
	Beton
	Plastika
	Opeka
	Hitro
	Počasi
	Držalo orodja

	Poskrbite, da boste pred menjavanjem dodatkov odstranili akumulator.
	Brezudarno vrtnanje
	Udarno vrtnanje
	Dletenje
	Vrtnenje nastavka

## 2. SESTAVNI DELI

1. PROTIPRAŠNI POKROVČEK
2. ZAKLEP DRŽALA ORODJA
3. VRTLJIVI GUMB ZA IZBIRO FUNKCIJE
4. PREKLOP VRTENJA PROTI LEVI/DESNI
5. STIKALO ZA VKLOP/IZKLOP S KRMILNIKOM SPREMNJLJIVE HITROSTI
6. NASTAVEK ZA GLOBINO
7. GUMB ZA SPROSTITEV AKUMULATORJA\*
8. AKUMULATOR \*
9. POMOŽNI ROČAJ

\*Pri standardni dobavi niso vključeni vsi prikazani dodatki.

## 3. TEHNIČNI PODATKI

Vrsta **WX381 WX381.X(3-** zasnova naprave, predstavnik kladivo)

## PODATKI O VIBRACIJAH

Skupne vrednosti oscilacij (vektorski seštevek treh smeri), skladno z EN 62841:

Udarno vrtnanje v beton	Vrednost emisije vibracij $a_{h,HD} = 12.5 \text{ m/s}^2$
	Nezanesljivost meritve $K = 1.5 \text{ m/s}^2$
Dletenje	Vrednost emisije vibracij $a_{h,CHeg} = 9.5 \text{ m/s}^2$
	Nezanesljivost meritve $K = 1.5 \text{ m/s}^2$

Deklarirana skupna raven vibracij ter deklarirana vrednost emisij hrupa, sta bili izmerjeni skladno s standardno testno metodo in služita primerjavi orodij med seboj.

Deklarirano skupno raven vibracij ter deklarirano vrednost emisij hrupa, lahko uporabljate tudi kot osnovo za ocenjevanje izpostavljenosti.

**!** **OPOZORILO:** Dejanski vrednosti emisij vibracij ter hrupa med uporabo orodja, se lahko razlikujeta od navedenih, kajti nanju vpliva tudi način uporabe orodja ter vrsta obdelovanca, predvsem pa naslednje okoliščine:  
Način uporabe orodja in materiali, ki jih lahko obdelujete.

Ali je orodje v dobrem stanju in ustrezno vzdrževano. Ali uporabljate ustrezeni dodatek in njegova brezhibnost.

Čvrstost oprijema ročajev in morebitna uporaba dodatkov za zmanjševanje vibracij.

Uporaba orodja za predviden namen, skladen s temi navodili.

**Če orodja ne uporabljate pravilno, lahko povzroči vibracijski sindrom zapestja in rok.**

**!** **OPOZORILO:** Če želimo resnično natančno oceniti raven izpostavljenosti v dejanskih okoliščinah, moramo upoštevati tudi vse faze delovnega procesa, tudi število vklopov in izklopov strojčka ter čas, ko deluje v prostem teku in neobremenjeno. To lahko znatno zmanjša raven izpostavljenosti tekom celotnega delovnega procesa. Pomoč pri zmanjševanju tveganja pri izpostavljenosti vibracijam in hrupu.

VEDNO uporabljajte le ostre pripomočke. Orodje vzdržujte skladno s temi navodili in poskrbite, da bo dobro namazano (kjer je potrebno).

Če boste orodje uporabljali redno, potem investirajte v dodatke za zmanjševanje vibracij in hrupa.

Delo si organizirajte tako, da boste opravila z visoko ravno vibracij izvajali v več fazah, tekom nekaj dni.

		<b>WX381 WX381.X***</b>
Napetost		20 V  Max**
Št. vrt. brez obremenitve		0-1350 /min
Udarno razmerje		0-4700 bpm
Udarna energija		2J
Maks. Kapaciteta vrtnanja	Jeklo	13 mm
	Les	28 mm
	Beton	22 mm
Teža orodja ( Golo orodje)		2.1kg

\*\*Napetost je bila izmerjena brez obremenitve. Začetna napetost akumulatorja doseže maksimum 20 V. Običajna napetost je 18 V.

\*\* \*X = 1-999, A-Z, M1-M9 so samo za različne kuppe, med temi modeli ni nobenih varnostnih sprememb.

## PRIPOROČENE BATERIJE IN POLNILNIKI

Kategorija	Vtipkajte	Zmogljivost
20V baterijo	WA3014	4.0Ah
20V Polnilnik	WA3880	2.0A

Priporočamo, da pribor kupite v trgovini, kjer se orodje prodaja. Za več podrobnosti glejte paket dodatne opreme. Osebe trgovine vam lahko pomagajo in svetuje.

## PODATKI O HRUPU

Vrednotena raven zvočnega tlaka:  $L_{pA} = 87 \text{ dB(A)}$

Vrednotena raven zvočne moči:  $L_{WA} = 98 \text{ dB(A)}$

$K_{pA} \& K_{WA} = 3.0 \text{ dB(A)}$

**Uporabljajte zaščito za ušesa.**

## 4. NAVODILA ZA UPORABO



**OPOMBA:** Preden začnete uporabljati strojček, si pozorno preberite navodila.

### VARNO DELO

Obdelavanci, vpeti s sponkami, so varnejši kot ročni.

### NAMEN UPORABE

Naprava je predvidena za udarno vrtnanje in klesanje v beton, opeko in kamen. Uporabljate jo lahko za klesanje v beton in ploščice pod različnim zelenim kotom brez orodja. Primerna je tudi za običajno vrtnanje v les, kovino, keramiko in plastiko.

### DELOVANJE

OPRAVILO	SLIKA
Vstavljanje nastavkov / dlata	Glejte sliko A1
Odstranjevanje nastavkov / dlata	Glejte sliko A2
Prilagajanje pomožnega ročaja	Glejte sliko B
Prilagajanje globinomera	Glejte sliko C
Preverjanje stanja napoljenosti akumulatorja OPOMBA: Slika D1 se nanaša le na akumulatorje z indikatorsko lučko.	Glejte sliko D1
Polnjenje akumulatorja OPOMBA: • Priložena baterija ni napolnjena. Pred prvo uporabo je morate popolnoma napolniti. • Več podrobnosti si lahko ogledate v priročniku za polnilnik.	Glejte sliko D2, D3
Odstranjevanje ali nameščanje akumulatorja	Glejte sliko E1, E2
<b>Stikalo za vrtenej naprej/nazaj</b>  <b>!</b> <b>OPOZORILO: Nikoli ne spreminjajte smeri vrtenja medtem, ko se čeljust vrti, temveč počakajte, da se zaustavi.</b>	Glejte sliko F1, F2
Zaklep stikala <b>!</b> <b>OPOZORILO: Sprožilec stikala je mogoče blokirati v položaju za izklop (sredinski).</b>	Glejte sliko F3
Stikalo za vklop/izklop s krmilnikom spremenljive hitrosti	Glejte sliko G

Izbiranje načina delovanja  
Dodatne podrobnosti najdete v razdelku IZBIRA FUNKCIJE



**OPOZORILO: Vrtljivi gumb za izbiro funkcije lahko zavrtite le, ko naprava ne deluje.**



**OPOZORILO: Daljša uporaba povzroči, da se aluminijasto ohišje segreje, zato se ga ne dotikajte**

Brezudarno vrtnanje (Adapter brezključne čeljusti SDS - ni priložena) \*\*\*\*

Udarno vrtnanje

Dletenje

Vrtnenje nastavka (uporabljajte samo za klesanje)  
**OPOMBA:** Z roko zavrtite blokirno pušo, da izberete pravilen kot nastavka za klesanje, nato pa zavrtite vrtljivi gumb za izbiro funkcije, da izberete symbol "⌣" za klesanje. Zdaj lahko začnete z napravo klesati pod zelenim kotom.

Klesanje pod zelenim kotom nastavka

Termična zaščita pred preobremenitvijo

Zaščita pred popolno izpraznitvijo

\*\*\*\***OPOMBA:** Priključek SDS brez ključa, prikazan ali opisan v operacijski mizi ali sliki, ni vključen v dobavo WX381 WX381.X Prodaja se ločeno.

### IZBIRA FUNKCIJ

	Za udarno vrtnanje v beton, opeke in kamna
	Za vrtnanje v jeklo, les in plastiko

Glejte sliko H

Glejte sliko I

Glejte sliko J

Glejte sliko K

Glejte sliko L1

Glejte sliko L2

/

/

	Za klesanje v beton, opeko in kamen
	Za vrtenje nastavka

## NAPOTKI ZA UPORABO VRTALNIKA

Če se orodje pregreje, ga pustite 2 – 3 minute delovati z maksimalno hitrostjo in neobremenjenega, da se motor ustrezno ohladi. SDS-plus vidia svedre lahko uporabljate le za vrtenje v beton in opeko. Pri vrtenju v kovine, uporabljajte le dobro nabrušene HSS svedre. Pri vijachenju, nastavke vpnite v magnetno držalo. Če je možno, večje luknje vrtajte tako, da najprej uporabite sveder manjšega premera, nato pa luknjo povrtate z večjim.

## 5. REŠEVANJE TEŽAV

### 1. RAZLOGI ZA RAZLIČEN ČAS DELOVANJA AKUMULATORJA

Težave pri polnjenju, kot so opisane zgoraj in vstavitev akumulatorja v strojček tudi, ko ga ne uporabljate, skrajša kapaciteto delovanja akumulatorja. To težavo lahko odpravite, če akumulator nekajkrat do konca izpraznite in ponovno napolnite. Če s strojčkom izvajate močno obremenjujoča opravila, kot je vijachenje večjih vijakov v trd les, se bo akumulator zaradi tega hitreje izpraznil, kot, če bi izvajali lažja opravila. Akumulatorja ne polnite, če je temperatura okolice nižja od 0°C ali višja od 30°C, saj bo to zmanjšalo njegovo kapaciteto.



## 6. VZDRŽEVANJE

Pred vsakim prilagajanjem, servisiranjem ali vzdrževanjem, odstranite akumulator iz orodja. Vašega strojčka ne rabite dodatno mazati. Strojček tudi nima nobenih delov, ki bi jih morali servisirati. Za čiščenje strojčka nikoli ne uporabljajte vode ali kemičnih sredstev. Obrišite ga le s suho krpo. Strojček vedno shranjujte na suhem mestu. Poskrbite, da bodo prezračevalne odprtine čiste. Vsi elementi krmiljenja morajo biti čisti, brez prahu. Med uporabo strojčka boste skozi prezračevalne reže lahko opazili iskenje. To je običajno in ne bo poškodovalo strojčka.

Med uporabo strojčka boste skozi prezračevalne reže

lahko opazili iskenje. To je običajno in ne bo poškodovalo strojčka.

## 7. VAROVANJE OKOLJA

 Odpadnih električnih naprav ne smete zavrčiti skupaj z ostalimi gospodinjstvi odpadki.  Dostavite jih na mesto za ločeno zbiranje odpadkov. Glede podrobnosti, se posvetujte z lokalno službo za ravnanje z odpadki.

### ZA AKUMULATORSKA ORODJA

Razpon temperature okolice za uporabo in shranjevanje orodja in baterije je 0 °C–45 °C. Priporočeni razpon temperature okolice za polnilni sistem med polnjenjem je 0°C–40°C.

## 8. IZJAVA O SKLADNOSTI

Mi,  
Positec Germany GmbH  
Postfach 32 02 16, 50796 Cologne, Germany

V imenu družbe Positec izjavljamo, da je izdelek Opis izdelka **Brezžično brezkrtačno rotacijsko kladivo 20 V**

Vrsta izdelka **WX381 WX381.X(3- zasnova naprave, predstavnik kladivo)**

Funkcija **Udarno vrtenje v različne materiale**

Skladen z naslednjimi direktivami,  
**2006/42/EC**  
**2011/65/EU&(EU)2015/863**  
**2014/30/EU**

In izpolnjuje naslednje standarde:  
**EN IEC 55014-1, EN IEC 55014-2, EN 62841-1, EN IEC 62841-2-6**

Oseba, ki je pooblaščenca za skladnost tehnične dokumentacije,

Ime **Marcel Filz**  
Naslov **Positec Germany GmbH**  
Postfach 32 02 16, 50796 Cologne, Germany



2023/02/09  
Allen Ding  
Namestnik glavnega inženirja, Testiranje in certifikacija  
Positec Technology (China) Co., Ltd  
18, Dongwang Road, Suzhou Industrial Park, Jiangsu 215123, P. R. China

# ОГЛАВЛЕНИЕ

1. БЕЗОПАСНОСТЬ ПРОДУКТА
2. ПЕРЕЧЕНЬ КОМПОНЕНТОВ
3. ТЕХНИЧЕСКИЕ ДАННЫЕ
4. ИНСТРУКЦИИ ПО ЭКСПЛУАТАЦИИ
5. УСТРАНЕНИЕ НЕИСПРАВНОСТЕЙ
6. ТЕХНИЧЕСКОЕ ОБСЛУЖИВАНИЕ
7. ОХРАНА ОКРУЖАЮЩЕЙ СРЕДЫ
8. ДЕКЛАРАЦИЯ СООТВЕТСТВИЯ

## 1. ИНСТРУКЦИИ ПО БЕЗОПАСНОСТИ

### БЕЗОПАСНОСТЬ ИЗДЕЛИЯ

### ОБЩИЕ ПРЕДОСТЕРЕЖЕНИЯ

### ПО ТЕХНИКЕ БЕЗОПАСНОСТИ

### ПРИ РАБОТЕ С ЭЛЕКТРОИНСТРУМЕНТОМ

 **ПРЕДОСТЕРЕЖЕНИЕ** Внимательно ознакомьтесь со всеми предупреждениями по технике безопасности, инструкциями, рисунками и спецификациями, прилагаемыми к этому электроинструменту. Невыполнение всех нижеприведенных инструкций и рекомендаций может привести к поражению электрическим током, пожару и/или серьезным травмам.

#### СОХРАНИТЕ ВСЕ ИНСТРУКЦИИ И ПРЕДОСТЕРЕЖЕНИЯ ДЛЯ ДАЛЬНЕЙШЕГО ИСПОЛЬЗОВАНИЯ.

Термин "электроинструмент" в предупреждениях относится к вашему электроинструменту с питанием от сети (шнур) или к электроинструменту с батарейным питанием (беспроводной).

#### 1) БЕЗОПАСНОСТЬ РАБОЧЕЙ ЗОНЫ

- Держите рабочую зону чистой и хорошо освещенной.** Загроможденные или затемненные зоны предрасполагают к несчастным случаям.
- Не используйте электроинструменты во взрывоопасных средах, например, в присутствии легковоспламеняющихся жидкостей, газов или пыли.** Электроинструменты создают искры, которые могут воспалить пыль или пары.
- Держите детей и прохожих в стороне во время работы с электроинструментом.** Отвлекающие факторы могут привести к потере контроля над инструментом.

#### 2) ЭЛЕКТРОБЕЗОПАСНОСТЬ

- Вилки с электроинструментом должны соответствовать розетке. Никогда не изменяйте штепсель каким-либо образом. Запрещается использовать любые переходники с заземленными электроинструментами.** Не модифицированные вилки и соответствующие розетки уменьшают риск поражения электрическим током.
- Избегайте контакта тела с заземленными поверхностями, такими как трубы, радиаторы, плиты и холодильники.** Существует повышенный риск поражения электрическим током, если ваше тело заземлено.
- Не подвергайте электроинструмент воздействию дождя или влажности.** Вода, попадающая в электроинструмент, повысит риск поражения электрическим током.
- Запрещается применять шнур не по назначению. Никогда не используйте шнур для переноски, вытягивания или отсоединения электроинструмента. Держите шнур вдали от тепла, масла, острых краев или движущихся частей.** Поврежденные или запутанные шнуры повышают риск поражения электрическим током.
- При работе с электроинструментом на открытом воздухе используйте удлинитель, предназначенный для использования на открытом воздухе.** Использование шнура, подходящего для использования на открытом воздухе, снижает риск поражения электрическим током.
- Если работа электроинструмента во влажном месте неизбежна, используйте устройство защитного отключения.** Использование УЗО снижает риск поражения электрическим током.

#### 3) ЛИЧНАЯ БЕЗОПАСНОСТЬ

- Будьте внимательны, следите за тем, что вы делаете, и пользуйтесь здравым смыслом при работе с электроинструментом. Не используйте электроинструмент во время усталости или под воздействием наркотиков, алкоголя или медикаментов.** Невнимательность при работе электроинструмента может привести к серьезной травме.
- Используйте средства индивидуальной защиты. Всегда надевайте защитные очки.** Защитное оборудование, такое как пылезащитная маска, нескользящая защитная обувь, каски или защита слуха, используемые для соответствующих условий, уменьшат риск возникновения травмы.
- Предотвращение непреднамеренного запуска. Перед подключением к источнику питания и/или батарейному блоку убедитесь, что переключатель находится в положении "выключено".** Перенос электроинструментов с пальцем на выключателе или зарядка выключенных электроинструментов приводит к несчастным случаям.

- d) **Перед включением электроинструмента уберите любые посторонние гаечные ключи.** Ключ, прикрепленный к вращающейся части электроинструмента, может стать причиной травмы.
- e) **Не наклоняйтесь. Постоянно сохраняйте равновесие.** Это позволяет лучше контролировать электроинструмент в неожиданных ситуациях.
- f) **Одевайтесь должным образом. Не надевайте свободную одежду или украшения. Держите волосы, одежду и перчатки вдали от движущихся частей.** Свободная одежда, ювелирные изделия или длинные волосы могут быть зацеплены движущимися частями.
- g) **Если устройства оборудованы соединением для удаления пыли и подключения коллекторов, убедитесь, что такое оборудование подключено и используется должным образом.** Использование пылеулавливателей может уменьшить опасность, связанную с пылью.
- h) **Не позволяйте опыту, полученному при частом использовании инструментов, расслабиться и игнорировать принципы безопасной работы с инструментами.** Неосторожное действие может привести к серьезной травме в течение доли секунды.

#### 4) ИСПОЛЬЗОВАНИЕ ЭЛЕКТРОИНСТРУМЕНТА И УХОД ЗА НИМ

- a) **Запрещается избыточно загружать электроинструмент. Используйте подходящий электроинструмент для вашей работы.** Правильно подобранный электроинструмент делает работу, для которой он был разработан, лучше и безопаснее.
- b) **Не используйте электроинструмент, если выключатель не работает.** Любый электроинструмент, который не может управляться с помощью переключателя, опасен и должен быть отремонтирован.
- c) **Перед выполнением любых регулировок, заменой принадлежностей или хранением электроинструмента отсоедините штекер от источника питания и / или аккумулятора батареи от электроинструмента.** Такие предупредительные меры безопасности уменьшают риск случайного запуска электроинструмента.
- d) **Храните электроинструменты в недоступном для детей месте и не позволяйте лицам, незнакомым с электроинструментом или с этой инструкцией, работать с ним.** Инструменты опасны в руках необученных пользователей.
- e) **Обслуживайте электроинструменты. Проверьте несоосность движущихся частей, поломку деталей и любые другие состояния, которые могут повлиять на работу электроинструмента. В случае повреждения отремонтируйте электроинструмент перед использованием.** Многие несчастные

случаи связаны с плохим обслуживанием электроинструментов.

- f) **Поддерживайте заточку и чистоту режущих инструментов.** Правильно обслуживаемые режущие инструменты с острыми режущими кромками легче контролировать, и снижается вероятность их деформации.
- g) **Используйте электроинструмент, принадлежности и т. д. в соответствии с этими инструкциями, с учетом условий выполняемой работы.** Использование электроинструмента для операций, отличающихся от предназначенного использования, может привести к опасной ситуации.
- h) **Следите, чтобы руки и захватные поверхности были сухими, чистыми и свободными от смазочного масла и консистентной смазки.** Скользкие ладони и захватные поверхности не позволят безопасно обращаться с инструментом и контролировать его в непредвиденных ситуациях.
- 5) **ИСПОЛЬЗОВАНИЕ И ОБСЛУЖИВАНИЕ АККУМУЛЯТОРНЫХ ИНСТРУМЕНТОВ**
- a) **Для зарядки используйте только зарядное устройство, указанное изготовителем.** Зарядное устройство, которое подходит для одного типа аккумуляторов, может представлять опасность возгорания при использовании с другим типом аккумуляторов.
- b) **Используйте электроинструменты только со специально предназначенными аккумуляторами.** Использование любого другого типа аккумуляторов может стать причиной травм и пожара.
- c) **Когда аккумулятор не используется, храните его подальше от других металлических предметов, например, скрепок, монет, ключей, гвоздей, винтов или других небольших металлических предметов, которые могут привести к замыканию клемм.** Замыкание клемм аккумулятора может стать причиной ожогов или пожара.
- d) **В неблагоприятных условиях из аккумулятора может вытекать жидкость; избегайте контакта с этой жидкостью. Если контакт все же произошел, промойте пострадавшее место водой. Если жидкость попала в глаза, немедленно обратитесь за медицинской помощью.** Жидкость, вытекающая из аккумулятора, может вызвать раздражение или ожоги.
- e) **Не используйте аккумулятор или инструмент в случае их повреждения или изменения.** Поврежденные или измененные аккумуляторы могут вести себя непредсказуемо, что может стать причиной пожара, взрыва или опасности получения травмы.
- f) **Не подвергайте аккумулятор или инструмент воздействию огня или избыточной температуры. Воздействие огня или температуры выше 130°C может стать причиной взрыва.**

г) **Выполняйте все инструкции по зарядке и не заряжайте аккумулятор или инструмент вне пределов диапазона температур, указанных в инструкциях.** Неправильная зарядка или зарядка при температурах, которые выходят за пределы указанного диапазона, может повредить аккумулятор и увеличить опасность пожара.

#### 6) ОБСЛУЖИВАНИЕ

- а) **Обслуживайте свой инструмент только с помощью квалифицированного специалиста по ремонту, используя только идентичные запасные части.** Это обеспечит поддержание безопасности электроинструмента.
- б) **Никогда не обслуживайте поврежденные аккумуляторы.** Обслуживание аккумуляторов должно выполняться только изготовителем или авторизованными сервисными провайдерами.

## ПРАВИЛА ТЕХНИКИ БЕЗОПАСНОСТИ ПРИ РАБОТЕ С ПЕРФОРАТОРОМ

### 1) Инструкции по технике безопасности для всех видов работ

- Надевайте защитные наушники.** Воздействие шума может привести к потере слуха.
- Используйте вспомогательные ручки, если они поставляются вместе с инструментом.** Потеря контроля может привести к травме.
- Держите электроинструмент за изолированные поверхности для захвата, когда выполняете операцию, в которой режущая часть может коснуться скрытой проводки.** Режущая часть, контактирующая с проводом под напряжением, может способствовать тому, что металлические детали электроинструмента окажутся под напряжением, и это может привести к поражению электрическим током.
- Инструкции по технике безопасности при использовании удлиненных сверл с перфораторами**
  - Обязательно начинайте сверление на малой скорости, когда наконечник сверла соприкасается с заготовкой.** На более высокой скорости свободно вращающееся без контакта с заготовкой сверло может погнуться, приводя к получению травм.
  - Прилагайте усилие строго в направлении сверла и избегайте чрезмерного**









**давления.** Сверла могут погнуться, что вызовет их поломку и потерю контроля, приводя к получению травм.













## ПРАВИЛА ТЕХНИКИ БЕЗОПАСНОСТИ ДЛЯ АККУМУЛЯТОРНОЙ БАТАРЕИ

- Не разбирайте, не открывайте ячейки или батарейный блок.**
- Не замыкайте аккумуляторную батарею. Не храните беспорядочно аккумуляторы в коробке или ящике, где они могут замыкаться друг с другом или быть закорочены проводящими материалами.** Когда аккумулятор не используется, держите его подальше от других металлических предметов, таких как скрепки, монеты, ключи, гвозди, винты или другие мелкие металлические предметы, которые могут замкнуть контакты. Замыкание контактов аккумулятора может привести к ожогам или пожару.
- Не подвергайте аккумуляторную батарею воздействию тепла или огня. Избегайте попадания прямых солнечных лучей.**
- Не подвергайте аккумуляторную батарею механическим ударам.**
- В случае протекания батареи не допускайте контакта жидкости с кожей или глазами. Если жидкость контактировала с телом, промойте пораженный участок обильным количеством воды и обратитесь за медицинской помощью.**
- Держите аккумулятор в чистоте и сухом состоянии.**
- Протрите клеммы аккумуляторной батареи чистой сухой тканью, если они загрязнились.**
- Перед использованием батареи ее необходимо зарядить. Всегда обращайтесь к этой инструкции и используйте правильную процедуру зарядки.**
- Не храните аккумулятор в зарядном устройстве, когда он не используется.**
- После продолжительных периодов хранения может потребоваться несколько раз зарядить и разрядить аккумуляторную батарею, чтобы получить максимальную производительность.**
- Перезаряжайте только зарядным устройством, одобренным Kress. Не используйте зарядное устройство, отличное от того, которое специально предназначено для использования с оборудованием.**
- Не используйте батарейный блок, который не предназначен для использования с оборудованием.**

- m) Храните аккумулятор в недоступном для детей месте.
- n) Сохраните оригинальную литературу по продуктам для дальнейшего использования.
- o) Извлеките аккумулятор из оборудования, если он не используется.
- p) Утилизируйте надлежащим образом.
- q) Не используйте с устройством элементы разного производства, емкости, размера или типа.
- r) Держите батарею подальше от микроволновых печей и высокого давления.

## УСЛОВНЫЕ ОБОЗНАЧЕНИЯ

	Для сокращения риска травмы пользователь должен прочитать руководство по эксплуатации инструмента
	Предостережение
	Носите защиту органов слуха
	Носите защиту органов зрения
	Носите пылезащитную маску
	При неправильной утилизации батареи могут попасть в водный цикл, что может быть опасным для экосистемы. Не выбрасывайте использованные батареи в несортированные бытовые отходы.
	Запрещается сжигать
	Литий-ионный аккумулятор Этот продукт был отмечен символом, связанным с «раздельным сбором» для всех батарейных блоков и батареи. Затем он утилизируется или раскреплен, чтобы уменьшить воздействие на окружающую среду. Батарейный блок могут быть вредны для окружающей среды и здоровья человека, поскольку они содержат вредные вещества.

	Отходы электротехнической продукции не следует утилизировать с бытовыми отходами. Они должны быть доставлены в местный центр утилизации для надлежащей переработки.
	Носите защитные перчатки
	Дерево
	Сталь
	Бетон
	Пластик
	Кирпичная кладка
	Высокая скорость
	Низкая скорость
	Устройство зажима инструмента
	Прежде чем менять аксессуары необходимо убедиться, что аккумуляторная батарея извлечена.
	Безударное сверление
	Ударное сверление



	долбление
	Вращение насадки

## 2. ПЕРЕЧЕНЬ КОМПОНЕНТОВ

1. ПЫЛЕЗАЩИТНЫЙ КОЛПАЧОК
2. ФИКСИРУЮЩАЯ ВТУЛКА УСТРОЙСТВА ЗАЖИМА ИНСТРУМЕНТА
3. ПЕРЕКЛЮЧАТЕЛЬ РЕЖИМОВ РАБОТЫ
4. ПЕРЕКЛЮЧАТЕЛЬ ВРАЩЕНИЯ ВПЕРЕД / ОБРАТНОГО ВРАЩЕНИЯ
5. ПЕРЕКЛЮЧАТЕЛЬ ВКЛ./ВЫКЛ С ПЛАВНОЙ РЕГУЛИРОВКОЙ ЧАСТОТЫ ВРАЩЕНИЯ
6. РЕГУЛИРУЕМЫЙ УПОР ГЛУБИНЫ ВХОЖДЕНИЯ
7. КНОПКА ВЫСВОБОЖДЕНИЯ АККУМУЛЯТОРА\*
8. АККУМУЛЯТОРНАЯ БАТАРЕЯ\*
9. ВСПОМОГАТЕЛЬНАЯ РУКОЯТКА

\* Не все показанные или описанные аксессуары включены в стандартную поставку.

## 3. ТЕХНИЧЕСКИЕ ДАННЫЕ

Тип: **WX381 WX381.X** (3 - обозначение инструмента, модель ударных дрелей-шуруповёртов)

	<b>WX381 WX381.X***</b>
Напряжение	20 V $\equiv$ Max**
Скорость без нагрузки	0-1350 /min

Скорость ударного воздействия	0-4700 bpm	
Энергия при ударе	2 J	
Макс. глубина сверления	Сталь	13 mm
	Дерево	28 mm
	Бетон	22 mm
Вес инструмента (без аккумулятора)	2.1 kg	

\*\*Напряжение измерено без рабочей нагрузки. Первоначальное напряжение аккумулятора достигает 20 В. Номинальное напряжение составляет 18 В.

\*\*\* X=1-999, A-Z, M1-M9 используются только для разных инструментов. Безопасная соответствующая замена между данными моделями невозможна

## РЕКОМЕНДУЕМЫЕ АККУМУЛЯТОРЫ И ЗАРЯДНЫЕ УСТРОЙСТВА

Категория	Тип	Ёмкость
Аккумулятор 20В	WA3014	4.0 Ah
Зарядное устройство 20 В	WA3880	2.0 A

Мы рекомендуем Вам приобрести насадки в том же магазине, в котором вы приобрели инструмент. Подробную информацию можно найти на упаковке насадки. Персонал магазина может помочь вам и дать совет.

## ИНФОРМАЦИЯ О ШУМЕ

Измеренное звуковое давление:	$L_{pA} = 87 \text{ dB(A)}$
Измеренная мощность звука:	$L_{WA} = 98 \text{ dB(A)}$
$K_{pA} \& K_{WA}$	3.0 dB(A)

**Необходимо надевать защиту слуха**

# ИНФОРМАЦИЯ О ВИБРАЦИИ

Суммарные значения вибрации (трехкомпонентная векторная сумма), определенные согласно EN 62841:

Ударное сверление в бетоне	Измеренная вибрация $a_{h,HD} = 12.5 \text{ m/s}^2$
	Погрешность $K = 1.5 \text{ m/s}^2$
Обработка зубилом	Измеренная вибрация $a_{h,CHeg} = 9.5 \text{ m/s}^2$
	Погрешность $K = 1.5 \text{ m/s}^2$

Заявленное общее значение вибрации и заявленное значение шума были измерены в соответствии со стандартным методом испытаний и могут использоваться для сравнения одного инструмента с другим.

Заявленное общее значение вибрации и заявленное значение уровня шума также могут использоваться для предварительной оценки воздействия.

**⚠ ПРЕДОСТЕРЕЖЕНИЕ!** Значение вибрации при фактическом использовании электроинструмента может отличаться от заявленного значения в зависимости от способов использования инструмента:

Вариантов его применения и обрезаемых или шлифуемых материалов.

Исправности инструмента и его правильного технического обслуживания.

Использования соответствующих аксессуаров и состояния всех режущих поверхностей и остроты их кромок.

Плотности захвата на рукоятках и использования каких-либо антивибрационных аксессуаров.

Использования инструмента в соответствии с его предназначением и этими инструкциями.

**Этот инструмент может вызвать тремор рук, если его использование не будет регулироваться должным образом.**

**⚠ ПРЕДОСТЕРЕЖЕНИЕ!** Для обеспечения максимальной точности при оценке уровня воздействия в реальных условиях использования должны также учитываться все аспекты рабочего цикла, такие как периоды времени, когда инструмент выключен, а также работает на холостом ходу и не выполняет фактическую работу. Это может значительно снизить уровень воздействия на оператора за весь рабочий период, позволяя минимизировать опасность воздействия вибрации и шума. Всегда используйте заточенные лезвия, сверла и резцы. Обслуживайте этот инструмент в соответствии с данными инструкциями и хорошо смазывайте

(при необходимости).

Если инструмент используется регулярно, приобретите антивибрационные аксессуары. Планируйте свой график работы, чтобы разбить использование инструментов с высокой вибрацией на несколько дней.

## 4. ИНСТРУКЦИИ ПО ЭКСПЛУАТАЦИИ

**ⓘ ПРИМЕЧАНИЕ:** Перед использованием инструмента внимательно прочитайте инструкцию.

### БЕЗОПАСНОСТЬ ОБРАБОТКИ ДЕТАЛИ

Обработка детали посредством её закрепления в зажимном приспособлении более безопасна, чем её удержание с помощью руки.

### ПРЕДУСМОТРЕННОЕ ИСПОЛЬЗОВАНИЕ

Инструмент предназначен для ударного сверления в бетоне, кирпиче и камне. Его можно применять для обработки зубилом плитки и бетона под различными нужными углами без задействования других инструментов. Он также подходит для безударного сверления в дереве, металле, керамике и пластике.

## ЭКСПЛУАТАЦИЯ

ДЕЙСТВИЕ	РИСУНОК
Вставка сверла/зубила	См. Рис. A1
Снятие сверла/зубила	См. Рис. A2
Регулировка вспомогательной рукоятки	См. Рис. B
Регулировка упора глубины вхождения	См. Рис. C
Проверка состояния заряда аккумулятора <b>ПРИМЕЧАНИЕ:</b> Рис. D1 применим только для аккумуляторных батарей с индикатором заряда.	См. Рис. D1
Зарядка аккумулятора <b>ПРИМЕЧАНИЕ:</b> <ul style="list-style-type: none"> <li>Аккумулятор поставляется незаряженным. Он должен быть полностью заряжен перед первым использованием.</li> <li>Более подробная информация: см. руководство по эксплуатации зарядного устройства.</li> </ul>	См. Рис. D2, D3

Установка или снятие аккумуляторной батареи	См. Рис. E1, E2
Управление прямым и обратным вращением <b>⚠ ПРЕДОСТЕРЕЖЕНИЕ:</b> <b>Никогда не меняйте направление вращения патрона на ходу, дождитесь его остановки!</b>	См. Рис. F1, F2
Блокировка переключателя <b>ПРИМЕЧАНИЕ:</b> Рычаг переключателя может быть заблокирован в выключенном положении.	См. Рис. F3
Переключатель вкл./выкл с плавной регулировкой частоты вращения	См. Рис. G
Выбор режима работы Более подробную информацию см. в разделе «ВЫБОР РЕЖИМА РАБОТЫ» <b>⚠ ПРЕДОСТЕРЕЖЕНИЕ:</b> <b>Вращение переключателя режимов работы разрешено только в случае полной остановки устройства.</b> <b>⚠ ПРЕДОСТЕРЕЖЕНИЕ:</b> При длительном использовании алюминиевый корпус подвержен нагреву, не прикасайтесь к нему.	См. Рис. H
Сверление (патронный бесключевой адаптер SDS – не входит в комплект поставки) ****	См. Рис. I
Ударное сверление	См. Рис. J
Обработка зубилом	См. Рис. K
Вращение насадки (только для режима «обработка зубилом») <b>ПРИМЕЧАНИЕ:</b> Вращайте рукой стопорную втулку, чтобы выбрать подходящий угол, под которым будет производиться обработка зубилом, а затем выставьте переключатель режимов работы на символ "⌋" («обработка зубилом»). Теперь можно приступить к обработке зубилом, повернутым под нужным углом, при помощи данного устройства.	См. Рис. L1
Обработка зубилом, повернутым под нужным углом	См. Рис. L2

Защита от перегрузок в связи с высокой температурой	/
Защита от глубокой разрядки	/

**\*\*\*\*ПРИМЕЧАНИЕ:** Патронный бесключевой адаптер SDS, изображения/описания которого приведены в таблицах/на рисунках или схемах, не входит в комплект поставки WX381 WX381.X а продаётся в отдельном порядке.

#### ВЫБОР РЕЖИМА РАБОТЫ

	Ударное сверление бетона, кирпича и камня
	Сверление стали, дерева и пластмассы
	Обработка зубилом бетона, кирпича и камня
	Вращение насадки

139

## СОВЕТЫ ПО РАБОТЕ С ИНСТРУМЕНТОМ

Если ваш электроинструмент перегрелся, установите скорость на максимум и дайте ему поработать без нагрузки 2-3 минуты, чтобы охладить двигатель. Для бетона и каменной кладки всегда должны использоваться сверла из карбида вольфрама SDS-plus. При сверлении в металле используйте только сверла HSS в хорошем состоянии. По возможности, используйте направляющее отверстие перед сверлением отверстия большого диаметра.

## 5. УСТРАНЕНИЕ НЕИСПРАВНОСТЕЙ

### 1. ПРИЧИНЫ РАЗЛИЧНОГО ВРЕМЕНИ РАБОТЫ АККУМУЛЯТОРНОЙ БАТАРЕИ

Проблемы со временем зарядки и длительное неиспользование аккумуляторной батареи может уменьшить время работы батареи. Это можно исправить после нескольких операций зарядки и разрядки путем зарядки и работы с инструментом. Тяжелые условия работы, такие как завинчивание больших винтов в твердую древесину, будут расходовать энергию аккумуляторной батареи быстрее, чем работа при более легких условиях. Не перезаряжайте ваш аккумулятор при температуре ниже 0°C и выше 30°C, так как это повлияет на производительность.

## 6. ТЕХНИЧЕСКОЕ ОБСЛУЖИВАНИЕ

**Снимите аккумуляторную батарею с инструмента перед выполнением любых наладочных работ, технического обслуживания или ремонта.**

Электроинструмент не требует дополнительной смазки или обслуживания, за исключением очистки и смазки сверл SDS и переходников перед вставкой в зажимной патрон.

В электроинструменте отсутствуют детали, подлежащие обслуживанию пользователем. Никогда не используйте воду или химические чистящие средства для чистки электроинструмента. Протирайте его сухой тканью. Всегда храните электроинструмент в сухом месте. Содержите в чистоте вентиляционные отверстия двигателя. Очищайте от пыли все рабочие органы управления. Иногда через вентиляционные отверстия вы можете увидеть искры. Это нормально и не повредит ваш электроинструмент.

## 7. ОХРАНА ОКРУЖАЮЩЕЙ СРЕДЫ

 Отходы электротехнической продукции не следует утилизировать с бытовыми отходами. Они должны быть доставлены в местный центр утилизации для надлежащей переработки.

## ДЛЯ АККУМУЛЯТОРНЫХ ИНСТРУМЕНТОВ

Диапазон температур окружающей среды для использования и хранения инструмента и аккумулятора составляет 0°C - 45°C. Рекомендуемый диапазон температуры окружающей среды для зарядной системы во время зарядки составляет 0°C - 40°C.

## 8. ДЕКЛАРАЦИЯ СООТВЕТСТВИЯ

Мы,  
Positec Germany GmbH  
Postfach 32 02 16, 50796 Cologne, Germany

Заявляем, что продукт,  
Марки **Аккумуляторный бесщёточный перфоратор 20В**  
Моделей **WX381 WX381.X (3- обозначение инструмента, Перфоратор)**  
Function **Сбивание различных материалов**

Соответствует положениям Директив,  
**2006/42/EC**  
**2011/65/EU&(EU)2015/863**  
**2014/30/EU**

И стандартам  
**EN IEC 55014-1, EN IEC 55014-2, EN 62841-1, EN IEC 62841-2-6**

Лицо с правом компилирования данного технического файла,  
**имя Marcel Filz**  
**Адрес Positec Germany GmbH**  
**Postfach 32 02 16, 50796 Cologne, Germany**



2023/02/09  
Allen Ding  
Заместитель главного инженера, Тестирование и сертификация  
Positec Technology (China) Co., Ltd  
18, Dongwang Road, Suzhou Industrial Park, Jiangsu 215123, P. R. China

---

СТРАНА	ТЕЛЕФОН ТЕХПОДДЕРЖКИ	АВТОРИЗОВАННЫЙ СЕРВИСНЫЙ ЦЕНТР
Россия ком 67	7 (495) 136-83-96	Российская Федерация, 117342, г. Москва, ул. Бутлерова, д. 17, этаж 3

---



# EAC

Импортер: ООО «КВТ Эксперт»  
Адрес: 119602, г. Москва, ул. Тропаревская, владение 4, строение 3, этаж 2, комната 223  
Телефон: +7 (495) 107-02-72  
Электронная почта [kvt@kvtservice.ru](mailto:kvt@kvtservice.ru)  
Страна производства: КНР  
Изготовитель: Позитек Технолоджи (КНР) Ко., Лтд.  
Адрес: Номер 18, Донванг Роуд, Сучжоу Индастриал Парк, Цзянсу, КНР  
Срок службы изделия: 6 лет  
Срок гарантии: 2 года  
Дата производства изделия: указана на изделии  
Уполномоченное лицо для принятия претензий: ООО «ПОЗИТЕК-ЕВРАЗИЯ»  
Адрес: Российская Федерация, 117342, г. Москва, ул. Бутлерова, д. 17, этаж 3 ком 67  
Телефон сервисной службы ООО «ПОЗИТЕК-ЕВРАЗИЯ»: +7 (495) 136-83-96  
Электронная почта [service.ru@positecgroup.com](mailto:service.ru@positecgroup.com)







[www.worx.com](http://www.worx.com)

Copyright © 2023, Positec. All Rights Reserved.  
AR01646303